



PORSCHE



Boxster, Boxster S

Manuel Technique

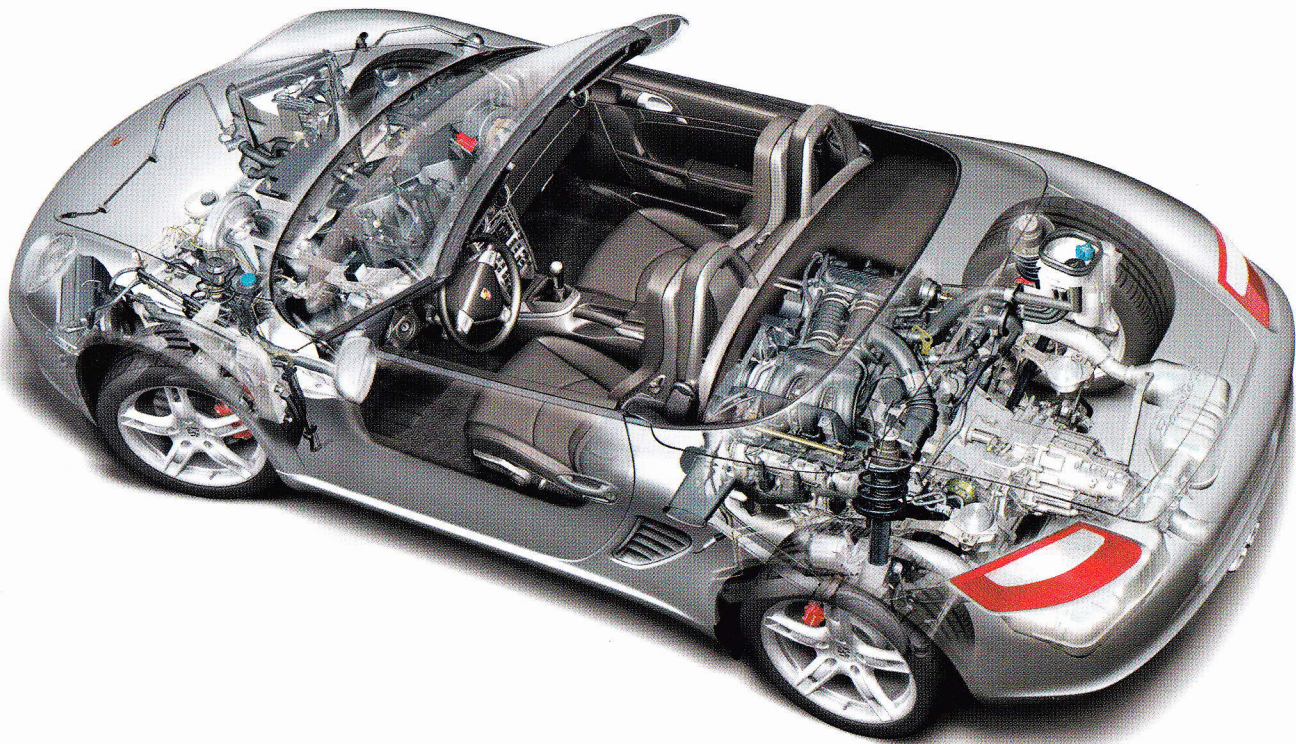

C
C
U
L
c
A
r
I
L
p
F
c
s
a
d
P
a
t
F
T
U

Qualité de carburant

Le moteur a été conçu pour être alimenté avec du **carburant Super Plus sans plomb d'un indice d'octane de RON 98/MON 88** et offre, dans ces conditions, des performances et une consommation optimales.

En cas d'utilisation de supercarburants sans plomb d'un indice d'octane de **RON 95/MON 85 minimum**, le calage de l'allumage est automatiquement corrigé par la régulation anticlicquetis du moteur.

Pression de gonflage, pneumatiques froids

Pneumatiques été et hiver

17 pouces	avant	2,0 bars (29 psi)
	arrière	2,5 bars (36 psi)
18 pouces	avant	2,0 bars (29 psi)
	arrière	2,5 bars (36 psi)
19 pouces	avant	2,2 bars (32 psi)
	arrière	2,5 bars (36 psi)

Ces pressions de gonflage s'appliquent uniquement aux marques et aux types de pneumatiques agréés par Porsche.

▷ Reportez-vous au chapitre «JANTES ET PNEUMATIQUES» à la page 185.

L'homologation de dimensions de pneumatiques ou de jantes implique de nombreux tests.

Votre concessionnaire Porsche sera heureux de vous informer sur l'état actuel des homologations.

L'utilisation de pneumatiques dont les dimensions ne sont pas agréées par Porsche peut diminuer dangereusement la stabilité routière du véhicule.

Commande, sécurité, instruments	11 - 134
 Passage des rapports	135 - 142
 Toits mobiles	143 - 156
 Maintenance, entretien	157 - 182
 Conseils pratiques, assistance en cas de panne	183 - 220
Identification du véhicule, caractéristiques techniques	221 - 237
 Index alphabétique	238 - 242

Commandes, sécurité, instruments

Avant le démarrage.....	12	Aides au stationnement.....	59	Climatisation automatique.....	113
Remarques concernant la période de rodage..	12	Eclairage intérieur.....	62	Busés d'air centrales et latérales.....	116
Clés.....	14	Commandes, instruments.....	65	Buse d'air extérieur.....	116
Verrouillage centralisé pour les véhicules sans système d'alarme.....	17	Contacteur d'allumage/ verrouillage de la colonne de direction.....	66	Commutateur de feux de détresse.....	117
Verrouillage centralisé pour les véhicules avec système d'alarme.....	19	Démarrage et arrêt du moteur.....	68	Cendrier.....	117
Portières.....	22	Combiné d'instruments.....	70	Prises.....	119
Système d'alarme, surveillance de l'habitacle..	24	Voyant de contrôle Tempostat.....	72	Capots de coffres.....	120
Lève-glaces.....	26	Eclairage des instruments.....	72	Coffre à bagages avant.....	122
Rétroviseur intérieur.....	28	Compteur kilométrique journalier.....	73	Coffre à bagages arrière.....	123
Rétroviseurs extérieurs.....	30	Compteur de vitesse.....	74	Rangements dans l'habitacle.....	124
Dégivrage de lunette arrière/rétroviseurs extérieurs.....	32	Commutation des unités kilomètres / miles.....	74	Porte-gobelet (support pour canettes et gobelets).....	126
Pare-soleil.....	33	Compte-tours.....	75	Rangement des bagages sur le capot moteur.....	128
Réglage des sièges.....	34	Indicateur de direction.....	75	Radiotéléphone et CB.....	129
Mémorisation de la position du siège.....	36	Feux de route.....	75	Porsche Communication Management (PCM).....	130
Chauffage des sièges.....	38	Système de refroidissement.....	76	Radio.....	130
Réglage de la colonne de direction.....	38	Tiptronic S.....	77	Extincteur.....	131
Volant multifonctions.....	39	Carburant.....	78	HomeLink.....	132
Ceintures de sécurité.....	40	Pendulette.....	79		
Système de retenue pour enfants.....	42	Température extérieure.....	79		
Systèmes airbag.....	47	Contrôle des gaz d'échappement.....	81		
Frein de stationnement.....	49	Ordinateur de bord (OB).....	82		
Pédale de frein.....	50	Commutateur d'éclairage.....	104		
Système de freinage ABS (système antiblocage).....	52	Fonction Home.....	104		
Aileron arrière escamotable.....	53	Réglage automatique de la portée des phares.....	105		
Mode sport.....	54	Combiné clignotants, feux de route, feux de stationnement, appels de phares.....	105		
Porsche Stability Management (PSM).....	55	Commutateur d'essuie-glace/lave-glace.....	106		
Porsche Active Suspension Management (PASM).....	58	Tempostat (programmeur automatique de vitesse).....	108		
		Climatisation.....	110		

Avant le démarrage

- ▷ Contrôlez la pression de gonflage, le profil et l'état de tous les pneumatiques.
- ▷ Nettoyez les projecteurs, les feux arrière, les clignotants ainsi que les glaces de portière.
- ▷ Contact mis, contrôlez le bon fonctionnement des projecteurs, des feux stop et des clignotants.
- ▷ Contact mis et moteur à l'arrêt, vérifiez le bon fonctionnement des lampes témoins et des voyants.
- ▷ Veillez à disposer d'une quantité suffisante de carburant.
- ▷ Réglez les rétroviseurs intérieur et extérieurs de façon à avoir une visibilité parfaite vers l'arrière.
- ▷ Bouclez votre ceinture de sécurité – votre passager doit faire de même.
- ▷ Contrôlez régulièrement le niveau de tous les liquides, même entre les intervalles de maintenance prescrits.

Remarques concernant la période de rodage

Pour votre nouvelle Porsche, il convient de prêter attention aux conseils ci-dessous afin d'atteindre des conditions de marche optimales.

Toute la précision des méthodes de fabrication les plus récentes ne peut complètement éviter que les pièces mobiles doivent «s'adapter les unes aux autres». Ce processus de rodage se produit essentiellement au cours des 3000 premiers kilomètres.

Au cours des 3000 premiers kilomètres, vous devez :

- ▷ Préférer les trajets longs.
- ▷ Éviter le plus possible les départs à froid fréquents sur des trajets courts.
- ▷ Ne pas participer à des compétitions automobiles, ne pas vous inscrire dans des écoles de pilotage, etc.
- ▷ Éviter les régimes élevés, en particulier lorsque le moteur est froid.

Consommation d'huile et de carburant

La consommation d'huile et de carburant peut dépasser quelque peu la valeur normale durant la période de rodage.

Reportez-vous au chapitre «CARACTÉRISTIQUES TECHNIQUES» à la page 224.

Rodage de garnitures et de disques de frein neufs

Les garnitures et disques de frein neufs doivent «se roder». Pour cette raison, ils ne présentent leur coefficient de friction maximal qu'après quelques centaines de kilomètres.

Cette efficacité légèrement moindre du freinage doit donc être compensée par un effort plus important sur la pédale. Ceci s'applique également aux remplacements des plaquettes et des disques de frein.

Rodage de pneumatiques neufs

- ▷ Tenez compte du fait qu'au début les pneumatiques neufs ne disposent pas encore de leur pleine capacité d'adhérence. Il est donc recommandé d'adopter une vitesse modérée pendant les 100 à 200 premiers kilomètres.

151-001

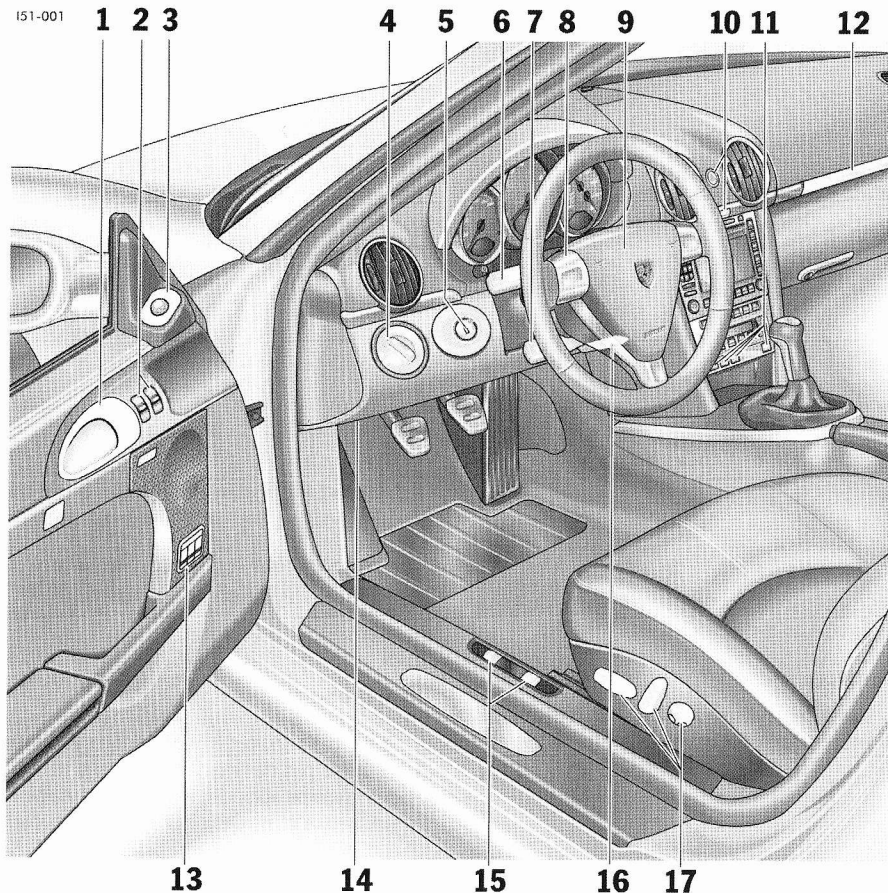

- 1 Poignée intérieure de portière
- 2 Lève-glaces
- 3 Réglage des rétroviseurs extérieurs
- 4 Commutateur d'éclairage
- 5 Contacteur d'allumage
- 6 Combiné feux clignotants, feux de croisement, appels de phares
- 7 Levier de commande de l'ordinateur de bord
- 8 Véhicules avec Tiptronic :
Boutons-poussoirs Tiptronic
- 9 Avertisseur sonore
- 10 Bouton de feux de détresse /
Bouton de verrouillage centralisé
- 11 Bouton pour aileron arrière escamotable,
Porsche Active Suspension Management
(PASM), mode sport,
Porsche Stability Management (PSM)
- 12 Porte-gobelet
- 13 Bouton de mémoire de siège
- 14 Prise de diagnostic
- 15 Déverrouillage du capot
- 16 Réglage de la colonne de direction
- 17 Réglage des sièges

Clés

Deux clés principales et une clé de réserve vous sont remises avec le véhicule.

Ces clés permettent d'ouvrir toutes les serrures de votre véhicule.

- ▷ Prenez soin de vos clés et ne les prêtez que dans des cas exceptionnels.
- ▷ Informez votre assurance de la perte ou du vol de vos clés de véhicule et/ou de la fabrication de clés supplémentaires ou de substitution.
- ▷ Assurez-vous, même en quittant le véhicule pour une courte durée, que la clé de contact est retirée et que l'antivol de direction est bien verrouillé.

Clés de substitution

Les clés du véhicule ne peuvent être obtenues que par l'intermédiaire d'un concessionnaire Porsche. L'obtention de nouvelles clés peut, dans certains cas, exiger une période d'attente assez longue. Vous devez pour cette raison toujours posséder votre clé de réserve sur vous. Conservez-la en lieu sûr (p. ex. porte-monnaie), mais jamais dans ou sur le véhicule.

Les codes des nouvelles clés devront être «signalés» au calculateur du véhicule par votre concessionnaire Porsche.

L'anneau de la clé de réserve peut être remplacé par un anneau avec télécommande.

Désactivation des codes de clé

En cas de perte des clés, les codes peuvent être désactivés par un concessionnaire Porsche.

Pour cela, l'ensemble des clés encore en votre possession est nécessaire.

La désactivation du code permet de ne démarrer le véhicule qu'avec les clés légitimes.

Remarque

- ▷ Notez cependant que la clé désactivée permet encore d'ouvrir les autres serrures du véhicule.

Système antidémarrage

La tête de la clé comporte un transponder (composant électronique) possédant un code mémorisé.

Lorsque le contact est mis, le contacteur d'allumage demande le code.

Seule la clé de contact correcte permet de désactiver le système antidémarrage et de démarrer le moteur.

Désactivation du système antidémarrage

- ▷ Insérez la clé de contact dans le contacteur d'allumage.

Si le contact reste mis plus de 2 minutes sans démarrer le moteur, le système antidémarrage est réactivé.

- ▷ Dans ce cas, il faut remettre la clé de contact sur la position **3** avant le démarrage du moteur.

Activation du système antidémarrage

- ▷ Retirez la clé de contact.

Vis de roue antivol

- ▷ Si les roues doivent être démontées en atelier, n'oubliez pas de remettre, en même temps que la clé du véhicule, la douille intercalaire indispensable au déblocage des vis de roue antivol.

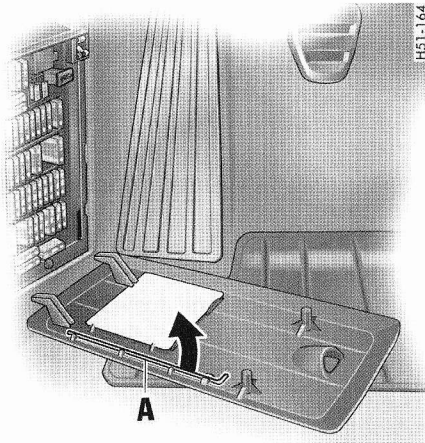

Déverrouillage de secours de la clé de contact

Si la batterie est déchargée, il sera nécessaire d'actionner le dispositif de secours pour pouvoir retirer la clé de contact.

1. Retirez le couvercle de la boîte à fusibles au niveau de l'évidement.
2. Déclipez le crochet métallique **A** à l'intérieur du couvercle.

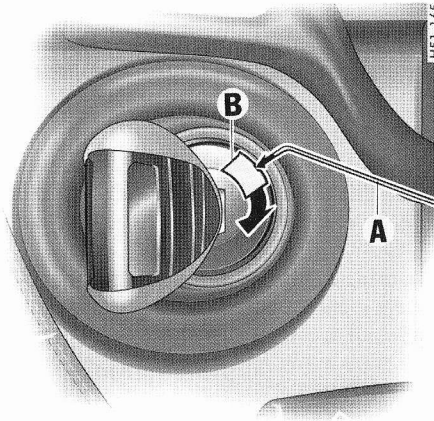

3. A l'aide du crochet métallique **A**, retirez le couvercle en plastique **B** du contacteur d'allumage/démarrage. Attention de ne pas perdre le couvercle en plastique **B**.

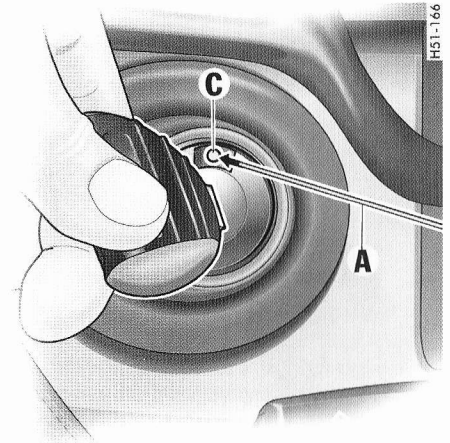

4. Tournez la clé de contact complètement vers la gauche.
5. A l'aide du crochet métallique **A**, appuyez dans l'ouverture **C**. Le verrouillage doit être audible.
6. Retirez la clé de contact dans la position **O**.
7. Remettez le couvercle en plastique **B** en place.

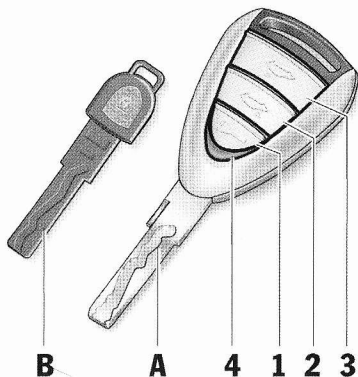

- A** - Clé principale
1 - Touche de verrouillage centralisé
2 - Touche pour coffre à bagages avant
3 - Touche pour coffre à bagages arrière
4 - Diode lumineuse
B - Clé de réserve

Clé avec télécommande

Déverrouillage du véhicule

- ▷ Appuyez brièvement sur la touche **1**.

Verrouillage du véhicule

- ▷ Appuyez brièvement sur la touche **1**.

Désactivation en cas d'alarme involontaire

- ▷ Déverrouillez le véhicule.

Déverrouillage du coffre avant

- ▷ Appuyez durant environ deux secondes sur la touche **2**.

Déverrouillage du coffre arrière

- ▷ Appuyez durant environ deux secondes sur la touche **3**.

Si le véhicule était verrouillé avant l'ouverture de l'un des coffres, il sera déverrouillé en même temps que le coffre.

La position respective enregistrée des rétroviseurs extérieurs et du siège se règle automatiquement dans le cas des véhicules équipés de la fonction de mémorisation.

Le véhicule sera verrouillé environ 15 secondes après la fermeture du coffre, à condition qu'aucune portière n'ait été ouverte entre-temps.

Après verrouillage, les portières peuvent être ouvertes au moyen de la poignée intérieure (fonctionnement restreint du système antivol).

Remarque

Il est possible de programmer d'autres variantes de déverrouillage du coffre.

- ▷ Consultez un atelier spécialisé. Nous vous recommandons de faire exécuter ces opérations par un concessionnaire Porsche, car celui-ci dispose du personnel d'atelier formé tout spécialement ainsi que des pièces détachées et outils nécessaires.

Variante 1

Le délai de reverrouillage des portières peut être adapté à vos besoins personnels : 4 à 120 secondes.

Variante 2

En cas de déverrouillage du coffre, les portières restent verrouillées.

La fonction de veille de la télécommande se désactive au bout de 7 jours

Si le véhicule n'est pas démarré ni déverrouillé au moyen de la télécommande après une période minimale de 7 jours, la fonction de veille de la télécommande est désactivée (pour prévenir la décharge de la batterie).

1. Dans ce cas, déverrouillez la porte côté conducteur à l'aide de la clé au niveau de la serrure. Laissez la porte fermée pour ne pas déclencher le système d'alarme.
2. Appuyez sur la touche **1** de la télécommande. La télécommande est alors réactivée.

Verrouillage centralisé pour les véhicules sans système d'alarme

- ▷ Reportez-vous au chapitre «MÉMORISATION DE LA POSITION DU SIÈGE» à la page 36.
- ▷ Reportez-vous au chapitre «COUPURE AUTOMATIQUE DES RÉCEPTEURS ÉLECTRIQUES AU BOUT DE 2 HEURES / 7 JOURS» à la page 196.

Les deux portières du véhicule et la trappe du réservoir d'essence peuvent être verrouillées et déverrouillées de façon centralisée avec la télécommande.

- ▷ Reportez-vous au chapitre «LÈVE-GLACES» à la page 26.

Reverrouillage automatique

Si le véhicule est déverrouillé à l'aide de la télécommande et si aucune des portières n'est ouverte dans les 60 secondes, un reverrouillage automatique se produit.

Le délai de reverrouillage des portières peut être adapté à vos besoins personnels (4 à 120 secondes).

- ▷ Consultez un atelier spécialisé. Nous vous recommandons de faire exécuter ces opérations par un concessionnaire Porsche, car celui-ci dispose du personnel d'atelier formé tout spécialement ainsi que des pièces détachées et outils nécessaires.

Remarque

Après reverrouillage automatique, les portières peuvent être ouvertes en tirant deux fois sur les poignées intérieures (fonctionnement restreint du système antivol).

L'état de verrouillage souhaité peut être atteint en procédant à une nouvelle opération de déverrouillage/verrouillage du véhicule.

Etats de verrouillage

Avertissement !

En verrouillant **une seule fois** le véhicule, les personnes restant à l'intérieur sont dans l'impossibilité d'ouvrir les portières en cas d'urgence.

- ▷ Appuyez rapidement **deux fois** sur la touche **1** de la télécommande, de manière à permettre l'ouverture de la porte par la poignée intérieure.

- ▷ Verrouillez **une seule fois** le véhicule. Les portières ne peuvent être ouvertes ni de l'intérieur, ni de l'extérieur.
- ▷ Appuyez rapidement **deux fois** sur la touche **1** de la télécommande. Les portières sont verrouillées, mais peuvent être ouvertes de l'intérieur, pour cela :
 1. Tirez une seule fois sur la poignée intérieure. La serrure de la portière est déverrouillée.
 2. Tirez de nouveau sur la poignée intérieure. La portière peut être ouverte.

Ouverture de secours

- ▷ Déverrouillez la porte côté conducteur à l'aide de la clé au niveau de la serrure.

Fermeture de secours

- ▷ Verrouillez le véhicule avec la clé. En cas de défaut du verrouillage centralisé, tous les éléments de fermeture centrale encore opérationnels sont verrouillés.
- ▷ Faites réparer ce défaut sans tarder. Consultez un atelier spécialisé. Nous vous recommandons de faire exécuter ces opérations par un concessionnaire Porsche, car celui-ci dispose du personnel d'atelier formé tout spécialement ainsi que des pièces détachées et outils nécessaires.

Confirmation par les feux de détresse

Tout verrouillage ou déverrouillage effectué à partir de la télécommande est confirmé par un clignotement des feux de détresse :

- Déverrouillage – clignotement simple
- Verrouillage simple – clignotement double
- Verrouillage double – allumage continu pendant env. 2 secondes et bref signal sonore

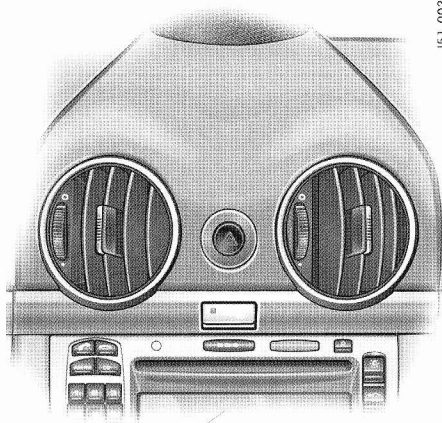

151-003

Touche de verrouillage centralisé

La touche de verrouillage centralisé située sur le tableau de bord permet de verrouiller et déverrouiller électriquement les deux portières. Il n'est pas possible de déverrouiller les portières de l'extérieur à l'aide de la touche si elles ont été verrouillées au préalable à l'aide de la clé.

Verrouillage

- ▣ Appuyez sur la touche de verrouillage centralisé.
Le voyant de contrôle s'allume si le contact est mis.
Les portes peuvent être ouvertes en tirant deux fois sur la poignée intérieure.

Déverrouillage

- Appuyez sur la touche de verrouillage centralisé.
Le voyant de contrôle s'éteint.

Verrouillage automatique des portières

Il est possible de programmer un verrouillage automatique des portières dans le calculateur de verrouillage centralisé :

Verrouillage automatique des portières au-delà d'une vitesse de 5 à 10 km/h.

- Consultez un atelier spécialisé. Nous vous recommandons de faire exécuter ces opérations par un concessionnaire Porsche, car celui-ci dispose du personnel d'atelier formé tout spécialement ainsi que des pièces détachées et outils nécessaires.

Pour les véhicules équipés du pack Sport Chrono Plus, vous pouvez activer le verrouillage automatique des portières au niveau du PCM.

- Reportez-vous au chapitre «Mémorisation individuelle» dans la notice séparée du PCM.

Remarque

Il est possible d'ouvrir des portières verrouillées automatiquement à l'aide de la touche de verrouillage centralisé ou en tirant deux fois sur la poignée intérieure.

Protection contre les surcharges

Si l'on actionne le verrouillage centralisé plus de dix fois en l'espace de 15 secondes, toute utilisation ultérieure devient impossible pour une durée de 30 secondes.

Message de défaut

Un double signal sonore lors du verrouillage indique une anomalie du système de verrouillage centralisé.

- Faites réparer le défaut.
Consultez un atelier spécialisé. Nous vous recommandons de faire exécuter ces opérations par un concessionnaire Porsche, car celui-ci dispose du personnel d'atelier formé tout spécialement ainsi que des pièces détachées et outils nécessaires.

Verrouillage centralisé pour les véhicules avec système d'alarme

- ▷ Reportez-vous au chapitre «MÉMORISATION DE LA POSITION DU SIÈGE» à la page 36.
- ▷ Reportez-vous au chapitre «COUPURE AUTOMATIQUE DES RÉCEPTEURS ÉLECTRIQUES AU BOUT DE 2 HEURES / 7 JOURS» à la page 196.

Les deux portières du véhicule et la trappe du réservoir d'essence peuvent être verrouillées et déverrouillées de façon centralisée avec la télécommande.

- ▷ Reportez-vous au chapitre «LÈVE-GLACES» à la page 26.

Si la portière côté passager, le capot de l'un des coffres ou la boîte à gants ne sont pas correctement fermés, un bref signal provenant de **l'avertisseur d'alarme** retentit lors du verrouillage.

Si la portière côté conducteur n'est pas correctement fermée, le véhicule ne peut pas être verrouillé.

Reverrouillage automatique

Si le véhicule est déverrouillé à l'aide de la télécommande et si aucune des portières n'est ouverte dans les 60 secondes, un reverrouillage automatique se produit.

Le délai de reverrouillage des portières peut être adapté à vos besoins personnels (4 à 120 secondes).

- ▷ Consultez un atelier spécialisé. Nous vous recommandons de faire exécuter ces opérations par un concessionnaire Porsche, car celui-ci dispose du personnel d'atelier formé tout spécialement ainsi que des pièces détachées et outils nécessaires.

Remarque

Après reverrouillage automatique, les portières peuvent être ouvertes en tirant deux fois sur les poignées intérieures (fonctionnement restreint du système antivol).

L'état de verrouillage souhaité peut être atteint en procédant à une nouvelle opération de déverrouillage/verrouillage du véhicule.

Etats de verrouillage



En verrouillant **une seule fois** le véhicule, les personnes restant à l'intérieur sont dans l'impossibilité d'ouvrir les portières en cas d'urgence.

- ▷ Appuyez rapidement **deux fois** sur la touche **1** de la télécommande, de manière à permettre l'ouverture de la porte par la poignée intérieure.
- ▷ Verrouillez **une seule fois** le véhicule. Les portières ne peuvent être ouvertes ni de l'intérieur, ni de l'extérieur. Les systèmes d'alarme et de surveillance de l'habitacle sont activés.
- ▷ Appuyez rapidement **deux fois** sur la touche **1** de la télécommande. Le système de surveillance de l'habitacle est désactivé. Les portières sont verrouillées, mais elles peuvent être ouvertes de l'intérieur, pour cela :
 1. Tirez une seule fois sur la poignée intérieure. La serrure de la portière est déverrouillée.
 2. Tirez de nouveau sur la poignée intérieure. La portière peut être ouverte.
- ▷ Informez les personnes restées à l'intérieur du véhicule que l'ouverture de la portière déclenche l'alarme.

Ouverture de secours

- ▷ Déverrouillez la porte côté conducteur à l'aide de la clé au niveau de la serrure. Ouvrez la porte dans les 20 secondes et insérez la clé dans la serrure dans les 10 secondes qui suivent de manière à ne pas déclencher le système d'alarme.

Remarque concernant l'utilisation

Si vous n'ouvrez pas la porte dans les 20 secondes, le verrouillage se réactive automatiquement.

Lors du déverrouillage suivant, l'alarme se déclenche :

- ▷ Insérez la clé de contact dans la serrure pour que le système d'alarme se désactive.

Fermeture de secours

- ▷ Verrouillez le véhicule avec la clé. En cas de défaut du verrouillage centralisé, tous les éléments de fermeture centrale encore opérationnels sont verrouillés. Le système d'alarme est activé, le système de surveillance de l'habitacle est désactivé.
- ▷ Consultez un atelier spécialisé. Nous vous recommandons de faire exécuter ces opérations par un concessionnaire Porsche, car celui-ci dispose du personnel d'atelier formé tout spécialement ainsi que des pièces détachées et outils nécessaires.

Confirmation par les feux de détresse

Tout verrouillage ou déverrouillage effectué à partir de la télécommande est confirmé par un clignotement des feux de détresse :

- Déverrouillage – clignotement simple
- Verrouillage simple – clignotement double
- Verrouillage double – allumage continu pendant env. 2 secondes et bref signal sonore.

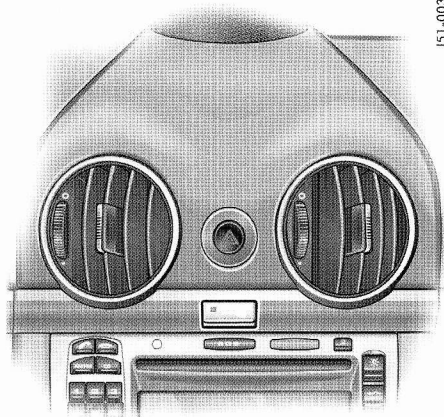

Touche de verrouillage centralisé

La touche de verrouillage centralisé située sur le tableau de bord permet de verrouiller et de déverrouiller électriquement les deux portières.

Il n'est pas possible de déverrouiller les portières de l'extérieur à l'aide de cette touche si elles ont été verrouillées au préalable à l'aide de la clé ou de la télécommande.

Verrouillage

- ▷ Appuyez sur la touche de verrouillage centralisé.
Le voyant de contrôle s'allume si le contact est mis.
Les portes peuvent être ouvertes en tirant deux fois sur la poignée intérieure.

Déverrouillage

- ▷ Appuyez sur la touche de verrouillage centralisé.
Le voyant de contrôle s'éteint.

Verrouillage automatique des portières

Il est possible de programmer un verrouillage automatique des portières dans le calculateur de verrouillage centralisé :

Verrouillage automatique des portières au-delà d'une vitesse de 5 à 10 km/h.

- ▷ Consultez un atelier spécialisé. Nous vous recommandons de faire exécuter ces opérations par un concessionnaire Porsche, car celui-ci dispose du personnel d'atelier formé tout spécialement ainsi que des pièces détachées et outils nécessaires.

Pour les véhicules équipés du pack Sport Chrono Plus, vous pouvez activer le verrouillage automatique des portières au niveau du PCM.

- ▷ Reportez-vous au chapitre «Mémorisation individuelle» dans la notice séparée du PCM.

Remarque

Il est possible d'ouvrir des portières verrouillées automatiquement à l'aide de la touche de verrouillage centralisé ou en tirant deux fois sur la poignée intérieure.

Message de défaut

Un double signal sonore lors du verrouillage indique une anomalie du système de verrouillage centralisé ou du système d'alarme.

- ▷ Faites réparer le défaut.
Consultez un atelier spécialisé. Nous vous recommandons de faire exécuter ces opérations par un concessionnaire Porsche, car celui-ci dispose du personnel d'atelier formé tout spécialement ainsi que des pièces détachées et outils nécessaires.

Protection contre les surcharges

Si l'on actionne le verrouillage centralisé plus de dix fois en l'espace de 15 secondes, toute utilisation ultérieure devient impossible pour une durée de 30 secondes.

Portières

Si les glaces de portières sont fermées, elles s'ouvrent automatiquement de quelques millimètres lorsque les portières sont ouvertes et se referment de nouveau après la fermeture des portières. Cela permet une ouverture et une fermeture plus aisées des portières et préserve l'état des joints.

Tirez par conséquent lentement sur la poignée de la portière de sorte que la vitre puisse descendre avant l'ouverture de la portière.

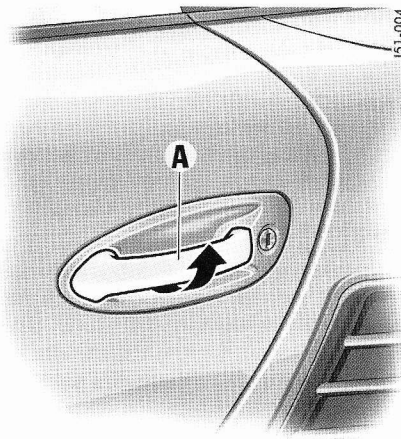

Ouverture des portières de l'extérieur

- ▷ Appuyez sur la touche **1** de la télécommande pour ouvrir les portières.
- ▷ Tirez lentement sur la poignée de la portière **A** de sorte que la vitre puisse descendre avant l'ouverture de la portière.

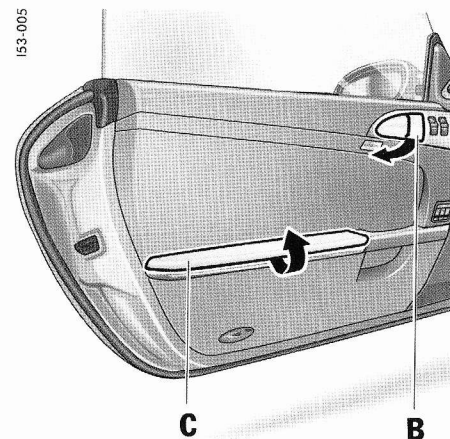

Ouverture des portières déverrouillées de l'intérieur

- ▷ Tirez lentement sur la poignée de la portière **B** de sorte que la vitre puisse descendre avant l'ouverture de la portière.

Ouverture des portières verrouillées de l'intérieur

- ▷ Tirez deux fois sur la poignée **B**.
- ▷ Reportez-vous au chapitre «ETATS DE VERROUILLAGE» à la page 17.

Vide-poches de portière

Ouverture du vide-poches

- ▷ Ouvrez le couvercle.

Pour des raisons de sécurité, veillez à ce que le vide-poches de portière **C** soit toujours fermé afin que l'airbag latéral puisse s'ouvrir sans problème en cas d'accident.

Protection antivol

Prenez toujours les précautions suivantes avant de quitter votre véhicule :

- ▷ Fermez les vitres.
- ▷ Fermez la capote (la surveillance de l'habitacle est toujours désactivée si la capote est ouverte).
- ▷ Retirez la clé de contact.
- ▷ Fermez le coffret de rangement entre les sièges.
- ▷ Ne laissez aucun objet de valeur (tel que papiers du véhicule, téléphone, clés du domicile) dans le véhicule.
- ▷ Verrouillez la boîte à gants.
- ▷ Verrouillez les portières.

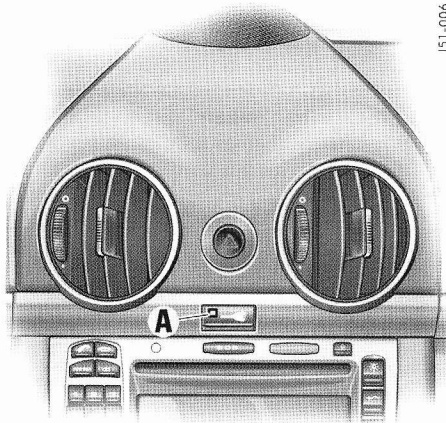

151-006

Afin que le rayon d'action du système de surveillance de l'habitacle ne soit pas limité :

- ▷ Les pare-soleil doivent se trouver dans l'une de leurs positions finales.
- ▷ Rabattez les dossiers de siège vers l'arrière.

Désactivation en cas d'alarme involontaire

- ▷ Déverrouillez le véhicule à l'aide de la télécommande.

Lors du déverrouillage des portières, le système d'alarme et la surveillance de l'habitacle sont automatiquement désactivés.

Remarque

La surveillance de l'habitacle est toujours désactivée lorsque la capote est ouverte.

Affichage des fonctions

Si le système d'alarme est activé, la diode lumineuse **A** clignote sur la touche de verrouillage centralisé.

Si la diode lumineuse ne clignote pas après le verrouillage ou si elle se manifeste par un double clignotement au bout de 10 secondes, cela signifie que tous les contacts d'alarme ne sont pas fermés.

Un bref signal sonore retentit également et l'éclairage intérieur reste allumé env. 2 secondes.

La diode lumineuse s'éteint lors du déverrouillage des portières.

A - Diode lumineuse pour système d'alarme

Système d'alarme, surveillance de l'habitacle

Le système d'alarme et la surveillance de l'habitacle sont activés automatiquement avec le verrouillage des portières à l'aide de la clé ou de la télécommande.

- ▷ Reportez-vous au chapitre «VERROUILLAGE CENTRALISÉ POUR LES VÉHICULES SANS SYSTÈME D'ALARME» à la page 17.

Les zones suivantes sont surveillées

- Portières
- Capots de coffres
- Verrouillage de capote
- Boîte à gants
- Habitacle

Si l'un de ces contacts d'alarme est interrompu, l'avertisseur d'alarme retentit durant 30 secondes environ.

L'éclairage intérieur du véhicule et les feux de détresse clignotent également pendant environ 5 minutes.

Le déclenchement de l'alarme entraîne aussi le passage de la diode lumineuse au double clignotement.

Désactivation provisoire de la surveillance de l'habitacle

Si des personnes ou des animaux se trouvent dans le véhicule verrouillé, le système de surveillance de l'habitacle doit être désactivé :

- ▷ Appuyez rapidement **deux fois** sur la touche **1** de la télécommande.
Les portières sont verrouillées, mais peuvent être **ouvertes de l'intérieur** ; pour cela :
 1. Tirez une seule fois sur la poignée intérieure.
La serrure de la portière est déverrouillée.
 2. Tirez de nouveau sur la poignée intérieure.
La portière peut être ouverte.
- ▷ Informez les personnes restées à l'intérieur du véhicule que l'ouverture de la portière déclenche l'alarme.

Message de défaut

Un **double signal sonore** lors du verrouillage indique une anomalie du système d'alarme ou du système de verrouillage centralisé.

- ▷ Faites réparer le défaut.
Consultez un atelier spécialisé. Nous vous recommandons de faire exécuter ces opérations par un concessionnaire Porsche, car celui-ci dispose du personnel d'atelier formé tout spécialement ainsi que des pièces détachées et outils nécessaires.

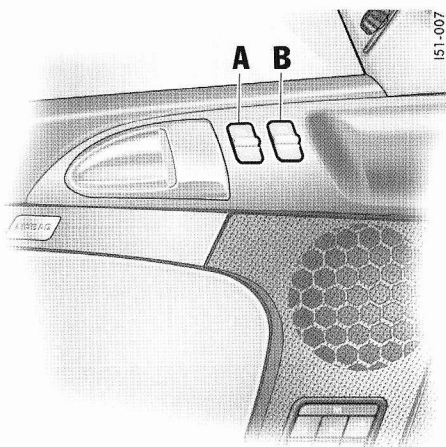

A - Lève-glace de la portière côté conducteur

B - Lève-glace de la portière côté passager

Lève-glaces

Avertissement !

Risque de blessures lors de la fermeture des glaces, en particulier en cas de fermeture automatique.

- ▷ Veillez à ne blesser personne lors de la fermeture des glaces.
- ▷ Retirez toujours la clé de contact lorsque vous quittez le véhicule.
Des passagers ne connaissant pas le système peuvent se blesser en actionnant le lève-glaces.
- ▷ Ne laissez pas d'enfants sans surveillance dans le véhicule.

Fonctionnement des lève-glaces

- Lorsque le contact est mis (que le moteur tourne ou non) **ou**
- 10 minutes maximum après le retrait de la clé de contact.
La fonction permettant de fermer automatiquement les glaces n'est disponible que si le contact est mis.

Ouverture/fermeture des glaces

- ▷ Les deux commutateurs de la porte du conducteur et le commutateur de la porte du passager avant possèdent une fonction à deux crans :

Ouverture de la glace avec le commutateur

- ▷ Actionnez le commutateur jusqu'au premier cran vers le bas, jusqu'à ce que la glace ait atteint la position souhaitée.

Fermeture de la glace avec le commutateur

Actionnez le commutateur jusqu'au premier cran vers le haut, jusqu'à ce que la glace ait atteint la position souhaitée.

Fonction automatique

- ▷ Actionnez le commutateur jusqu'au deuxième cran, vers le haut ou vers le bas. La glace se déplace jusqu'à sa position finale. Elle peut être arrêtée dans la position souhaitée en actionnant à nouveau le commutateur.

Ouverture automatique des glaces de portières lors du déverrouillage du véhicule

- ▷ Maintenez la touche **1** de la télécommande appuyée (minimum 2 secondes) jusqu'à ce que les glaces aient atteint la position souhaitée.

Fermeture automatique des glaces de portières lors du verrouillage du véhicule

- ▷ Maintenez la touche **1** de la télécommande appuyée (minimum 2 secondes) jusqu'à ce que les glaces aient atteint la position souhaitée.

Remarque concernant l'utilisation

Si une glace de portière se bloque en se fermant, elle s'arrête et s'ouvre à nouveau de quelques centimètres. Ceci **ne** s'applique cependant **pas** en réappuyant sur le commutateur dans les 10 secondes qui suivent le blocage de la glace. Les glaces se referment avec la force de fermeture intégrale.



Risque de blessures. En réappuyant sur le commutateur dans les 10 secondes qui suivent le blocage de la glace, celle-ci se referme avec la force de fermeture intégrale.

- ▷ Veillez à ne blesser personne lors de la fermeture des glaces.

Après un blocage, la fonction automatique est désactivée pendant 10 secondes.

Abaissement automatique des glaces de portières

- ▷ Reportez-vous au chapitre «PORTIÈRES» à la page 22.
- ▷ Reportez-vous au chapitre «CAPOTE» à la page 144.

La fonction de veille du lève-glaces se désactive au bout de 2 heures

Si le véhicule est déverrouillé, les lève-glaces ne peuvent plus être actionnés au bout de 10 minutes (pour éviter la décharge de la batterie du véhicule). Les lève-glaces sont de nouveau activés lorsque le contact est mis ou que le moteur démarre.

Mémorisation de la position finale des glaces

Après débranchement et branchement de la batterie, les glaces ne sont pas levées automatiquement après la fermeture de la portière.

1. Fermez les glaces **une fois** avec le commutateur.
2. Actionnez de nouveau la moitié du commutateur vers le haut pour mémoriser dans le calculateur la position finale des glaces.

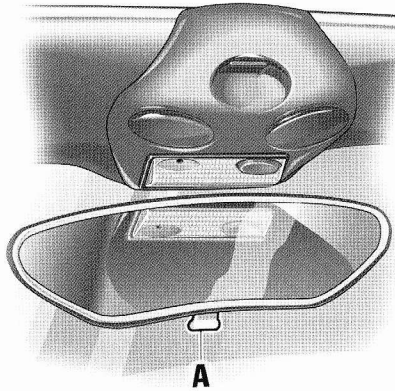

Rétroviseur intérieur

Le rétroviseur reflète une image non déformée.

Lors du réglage du rétroviseur, le levier de réglage anti-éblouissement **A** doit être positionné vers l'avant.

Position de base – levier vers l'avant

Position de réglage – levier vers l'arrière

Rétroviseurs extérieurs et intérieur à réglage automatique anti-éblouissement

Des détecteurs placés sur la face avant et arrière du rétroviseur intérieur mesurent l'incidence de la lumière.

Selon l'intensité lumineuse, les rétroviseurs passent automatiquement en mode anti-éblouissement.

Lorsque la marche arrière est sélectionnée, le système de réglage automatique anti-éblouissement est désactivé.

Remarque

L'incidence lumineuse ne doit pas être modifiée dans la zone des détecteurs par l'apposition d'autocollants sur le pare-brise par exemple.

Désactivation du réglage automatique anti-éblouissement

- ▷ Appuyez sur l'interrupteur **B**.
La diode lumineuse **C** s'éteint.

Activation du réglage automatique anti-éblouissement

- ▷ Appuyez sur l'interrupteur **B**.
La diode lumineuse **C** s'allume.

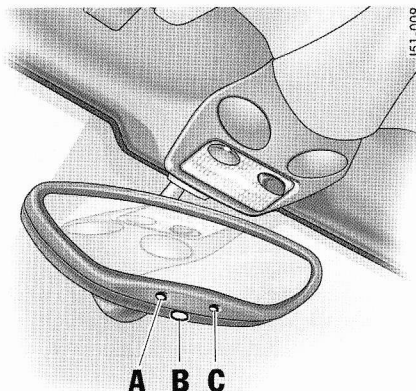

A - Capteur
B - Interrupteur de réglage anti-éblouissement
C - Diode lumineuse

! Avertissement !

Risque de blessures. De l'électrolyte peut s'échapper du miroir de rétroviseur si celui-ci est cassé.

Ce liquide irrite la peau et les yeux.

- ▷ En cas de contact de l'électrolyte avec les yeux ou la peau, lavez immédiatement à l'eau claire.
Le cas échéant, consultez un médecin.

Risque de détérioration de la peinture et des éléments en cuir et en plastique. L'électrolyte ne peut être nettoyé qu'à l'état humide.

- ▷ Nettoyez les pièces concernées avec de l'eau.

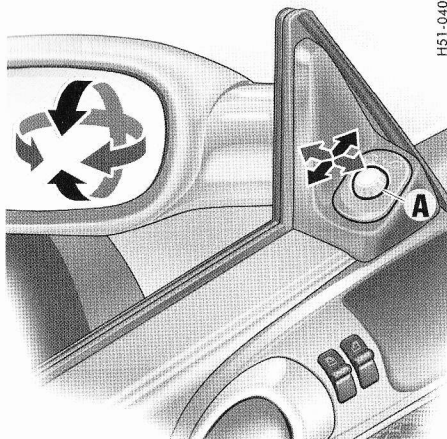

H51-040

- ▷ Utilisez simultanément le rétroviseur intérieur pour évaluer la distance.

Réglage

1. Mettez le contact.
2. Sélectionnez le réglage côté conducteur ou côté passager en tournant le commutateur de commande **A**.
3. Modifiez le réglage des rétroviseurs extérieurs en faisant basculer le commutateur de commande dans la direction souhaitée.

En cas de panne du réglage électrique

- ▷ Réglez le rétroviseur en appuyant sur la surface du miroir.

Basculement automatique vers le bas du rétroviseur côté passager

- ▷ Reportez-vous au chapitre «AIDES AU STATIONNEMENT» à la page 59.
- ▷ Reportez-vous au chapitre «MÉMORISATION DE LA POSITION DU SIÈGE» à la page 36.

Rétroviseurs extérieurs

Le rétroviseur bombé vers l'extérieur (convexe) côté passager et le rétroviseur asphérique côté conducteur offrent un champ de vision élargi.

Avertissement !

Risque d'accident. Dans les rétroviseurs bombés, les véhicules ou objets apparaissent plus petits et plus éloignés qu'ils ne le sont en réalité.

- ▷ Tenez compte de cette distorsion lorsque vous évaluez la distance qui vous sépare des véhicules roulant derrière vous et lors d'un stationnement.

Rabattement des rétroviseurs extérieurs

Avertissement !

Risque de blessures au niveau des doigts, si le rétroviseur revient en position initiale de manière involontaire.

- ▷ Rabattez le rétroviseur manuellement avec la plus grande prudence. Ne relâchez le rétroviseur que lorsque le levier de verrouillage se trouve en position de sécurité ou lorsque le rétroviseur est totalement déployé.

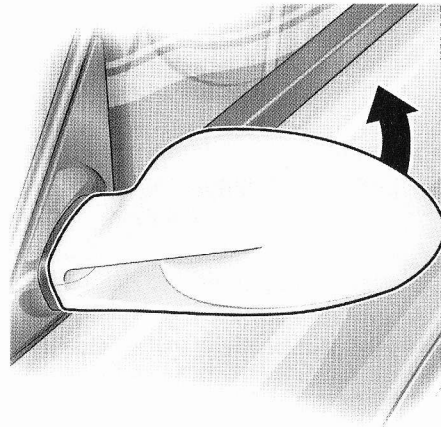

1. Basculez le rétroviseur vers la vitre et maintenez-le en position (effet ressort important).
2. Basculez le levier de verrouillage jusqu'en butée et relâchez lentement le rétroviseur.

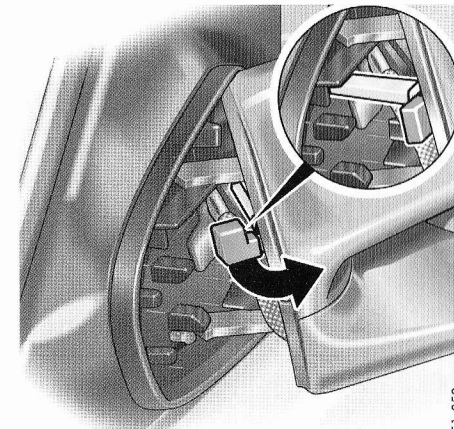

Déploiement des rétroviseurs extérieurs

1. Repoussez le rétroviseur vers la vitre et maintenez-le en position (effet ressort important). Le levier de verrouillage se dégage automatiquement.
2. Ramenez le rétroviseur manuellement en position déployée. Ne relâchez pas le rétroviseur avant.

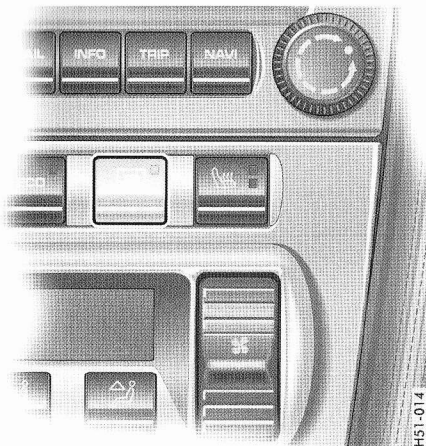

Dégivrage de lunette arrière/ rétroviseurs extérieurs

Le dégivrage de lunette arrière/rétroviseurs est opérationnel lorsque le contact est mis.

Marche

- ▷ Appuyez sur le bouton.
La diode lumineuse du bouton s'allume.

Le dégivrage s'arrête automatiquement au bout de 15 minutes environ.
Appuyez de nouveau sur le bouton pour réactiver le chauffage.

Arrêt

- ▷ Appuyez sur le bouton.
La diode lumineuse du bouton s'éteint.

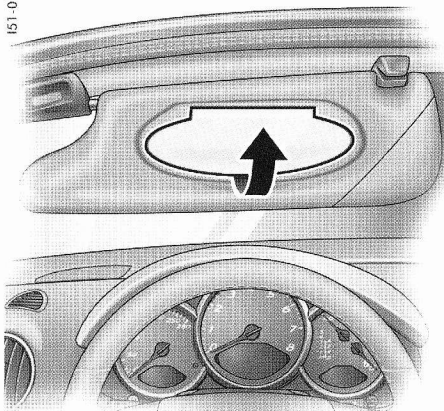

Pare-soleil

- ▷ Le basculement des pare-soleil vers le bas permet d'éviter l'éblouissement lorsque le soleil est de face.

Miroir de courtoisie

Le miroir de courtoisie qui se trouve au dos du pare-soleil est doté d'un cache.

Avertissement !

Risque de blessures ou de détérioration du cache du miroir et de la capote.

- ▷ Maintenez le cache fermé lorsque le véhicule roule et lors de la fermeture de la capote du cabriolet.
- ▷ Ne pas appuyer le cache au-delà de sa position finale.

L'éclairage du miroir de courtoisie s'allume lorsque le cache est relevé.

Réglage des sièges

Avertissement !

Risque d'accident. En réglant le siège en conduisant, celui-ci peut involontairement reculer plus que souhaité. Cela peut conduire à la perte de contrôle du véhicule.

- ▷ Ne réglez jamais le siège en conduisant.

Position des sièges

Pour conduire en toute sécurité et sans fatigue, il est important d'adopter une bonne position assise du point de vue ergonomique.

Pour déterminer la position qui vous convient le mieux, nous vous conseillons de procéder comme suit :

1. Véhicules avec boîte manuelle :
Réglez l'approche du siège de façon à ce que votre jambe soit encore légèrement pliée lorsque vous appuyez à fond sur la pédale d'embrayage.

Véhicules avec Tiptronic S :

Réglez l'approche du siège de façon à ce que votre jambe gauche soit légèrement pliée lorsque vous la posez sur le repose-pied.

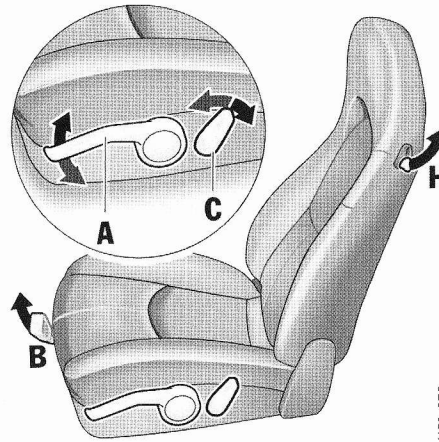

H51-078

Siège confort/siège sport à réglage manuel

A Hauteur de l'assise

- ▷ Effectuez des mouvements de pompe avec le levier **A** :
Vers le haut - rehaussement du siège
Vers le bas - abaissement du siège

B Réglage en approche

- ▷ Tirez le levier d'arrêt **B** vers le haut. Amenez le siège à la position voulue et relâchez le levier. Vérifiez que le siège a bien atteint un cran de blocage.

C Inclinaison du dossier

- ▷ Actionnez le commutateur **C** jusqu'à atteindre l'inclinaison souhaitée du dossier.

2. Posez le bras tendu sur le volant. Réglez l'inclinaison du dossier et la position du volant de façon à ce que votre poignet repose sur la couronne du volant. Les épaules doivent continuer de bien s'appuyer au dossier.
3. Réglez la hauteur de l'assise de façon à ce que l'espace au-dessus de votre tête soit suffisant et de façon à ce que vous ayez une bonne vue d'ensemble de votre véhicule.
4. Siège à réglage électrique :
Réglez l'inclinaison du siège de façon à ce que vos cuisses reposent légèrement sur le coussin d'assise.

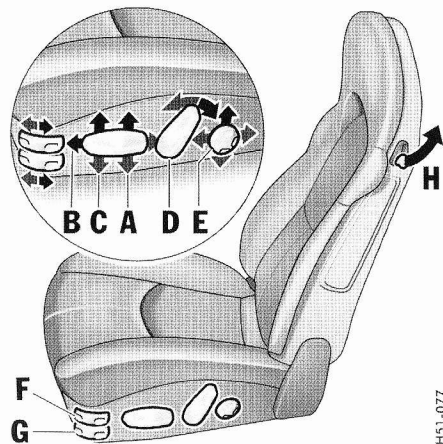

H51-077

Siège confort/siège sport à réglage électrique

- ▷ Actionnez le commutateur dans le sens des flèches de manière à obtenir le réglage souhaité.

- A Réglage de la hauteur de l'assise**
- B Réglage de l'approche du siège**
- C Réglage de l'inclinaison du siège**
- D Réglage de l'inclinaison du dossier**
- E Soutien lombaire (soutien du bassin et de la colonne vertébrale)**

Afin d'assurer une position assise détendue, la voûte du dossier est réglable verticalement et horizontalement en continu, de sorte que le soutien du bassin et de la colonne vertébrale soit adapté à l'individu.

- ▷ Actionnez le commutateur dans le sens des flèches jusqu'à atteindre la position souhaitée pour la voûte du dossier.

F Réglage des bandes latérales du dossier (sièges sport uniquement)

- ▷ Actionnez le commutateur **F** vers l'avant ou vers l'arrière jusqu'à ce que les bandes latérales épousent les contours de votre corps.

G Réglage des bandes latérales de l'assise (sièges sport uniquement)

- ▷ Actionnez le commutateur **G** vers l'avant ou vers l'arrière jusqu'à ce que les bandes latérales épousent les contours de votre corps.

Dossier

Basculement vers l'avant

- ▷ Tirez vers le haut le levier **H** situé dans la partie latérale du dossier et basculez le dossier vers l'avant.

Basculement vers l'arrière

- ▷ Basculez le dossier vers l'arrière et verrouillez-le pour éviter qu'il ne se rabatte vers l'avant en cas de freinage.

I51-125

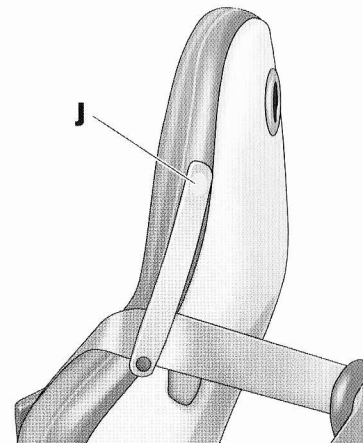

Sièges sport uniquement

Pour permettre de saisir la ceinture de sécurité plus facilement au moment de boucler celle-ci, la fixer au dossier du siège à l'aide du bandeau de maintien :

- ▷ Détachez le bouton-pression **J** en haut du bandeau de maintien, bouclez votre ceinture et refixez le bandeau.

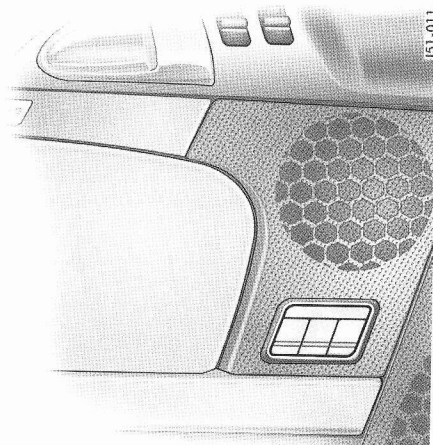

M - Touche de mémorisation
1 - Touche clé
2, 3 - Touches personnelles

Mémorisation de la position du siège

Il est possible de mémoriser et d'appeler des réglages individuels de la position du siège et des rétroviseurs extérieurs, côté conducteur.

D'autres réglages sont disponibles pour les véhicules équipés du pack Sport Chrono Plus.

- ▷ Reportez-vous au chapitre «Mémorisation individuelle» dans la notice séparée du PCM.

Avertissement !

Risque de coincement en cas de rappel incontrôlé d'un réglage de siège en mémoire.

- ▷ Interrompez le réglage automatique en actionnant n'importe quelle touche de réglage du siège.
- ▷ Ne laissez pas d'enfants sans surveillance dans le véhicule.

Commande à l'aide des touches personnelles 2, 3

Mémorisation de la position du siège

1. Mettez le contact.
La marche arrière ne doit pas être engagée.
2. Réglez la position du siège et des rétroviseurs extérieurs.
3. Maintenez appuyée la touche de mise en mémoire **M** et appuyez simultanément sur l'une des touches personnelles **2** ou **3**.
Le réglage individuel est désormais mémorisé sous la touche personnelle souhaitée.

Appel de la position du siège

Vous ne pouvez appeler la position de siège en mémoire que lorsque le véhicule est à l'arrêt.

1. Mettez le contact **ou** ouvrez la portière côté conducteur.
2. Appuyez sur la touche personnelle jusqu'à ce que le siège ait atteint sa position finale.
Le réglage des rétroviseurs extérieurs et du soutien lombaire est également réalisé sans exercer d'action durable sur la touche personnelle.

Remarque

Le réglage automatique du siège est immédiatement interrompu en relâchant la touche.

Commande à l'aide de la télécommande de la clé du véhicule

Une position individuelle du siège et des rétroviseurs extérieurs peut être attribuée à chaque télécommande (jusqu'à six).

Lors du déverrouillage du véhicule à l'aide de la télécommande correspondante, la position respective enregistrée pour le siège et les rétroviseurs extérieurs est automatiquement réglée.

Mémorisation de la position du siège

1. Mettez le contact avec la clé souhaitée.
La marche arrière ne doit pas être engagée.
2. Réglez la position du siège et des rétroviseurs extérieurs.
3. Maintenez appuyée la touche de mise en mémoire **M** et appuyez simultanément sur la touche clé **1**.
Le réglage individuel est désormais attribué à cette télécommande et à la touche clé.

Mémorisation de la position d'abaissement individuelle du rétroviseur côté passager comme aide au stationnement

Après avoir mémorisé la position du siège conducteur, il est possible également de mémoriser une position d'abaissement individuelle pour le rétroviseur côté passager pour faciliter les manœuvres en marche arrière.

1. Mettez le contact avec la clé souhaitée.
2. Enclenchez la marche arrière.
3. Sélectionnez le côté passager à l'aide de la commande de rétroviseur.
Le rétroviseur côté passager bascule vers le bas.
4. Réglez le rétroviseur côté passager dans la position souhaitée.
5. Maintenez appuyée la touche de mise en mémoire **M** et appuyez simultanément sur la touche clé **1**.
Le réglage individuel est désormais attribué à cette télécommande et à la touche clé.

Appel de la position du siège

- ▷ Déverrouillez le coffre ou le véhicule verrouillé à l'aide de la télécommande.
La position de siège en mémoire est automatiquement réglée.

La position du siège attribuée à une télécommande est également accessible par l'intermédiaire de la touche clé **1** si le contact a été mis avec la clé correspondante.

La touche clé est hors fonction si aucune position de siège n'a été attribuée à la télécommande.

Remarque concernant l'utilisation

Le réglage automatique du siège peut être immédiatement interrompu :

- en mettant le contact,
- en appuyant sur la touche de verrouillage centralisé,
- en appuyant sur une touche quelconque de mémorisation ou de réglage du siège.

Effacement d'une position de siège en mémoire

1. Mettez le contact avec la clé souhaitée.
2. Appuyez deux fois sur la touche de mise en mémoire puis une fois sur la touche clé **1**.

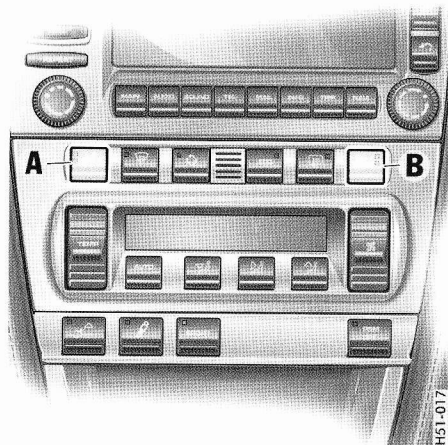

A - Chauffage du siège gauche
B - Chauffage du siège droit

Chauffage des sièges

Le chauffage des sièges, à deux niveaux de chauffe, est opérationnel contact mis.

Marche

Chauffage à puissance élevée

- ▷ Appuyez sur le bouton.
Les deux diodes lumineuses du bouton s'allument.

Chauffage à faible puissance

- ▷ Appuyez de nouveau sur le symbole de l'interrupteur.
Une diode lumineuse du bouton s'allume.

Arrêt

- ▷ Appuyez sur le bouton.
Les diodes lumineuses s'éteignent.

Réglage de la colonne de direction

Avertissement !

Risque d'accident. Si vous réglez le volant en conduisant, celui-ci peut involontairement reculer plus que souhaité.

Ceci peut conduire à la perte de contrôle du véhicule.

- ▷ Ne réglez jamais le volant en conduisant.

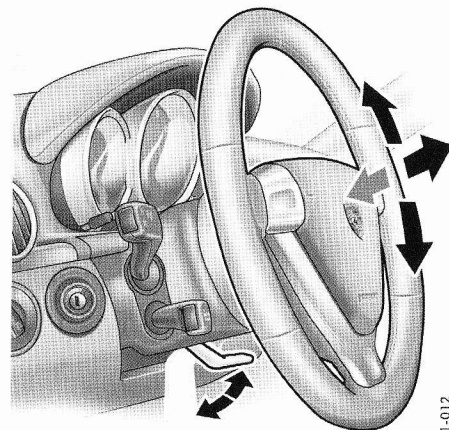

Réglage de la colonne de direction en hauteur et en profondeur

1. Pivotez le levier de verrouillage vers le bas.
2. Adaptez le réglage de la colonne de direction à l'inclinaison de votre dossier et à la position de votre siège, en déplaçant la colonne de direction en hauteur et en profondeur.
3. Rebasculez le levier de verrouillage en position initiale et laissez un cran s'encliqueter distinctement.
Si nécessaire, déplacez légèrement la colonne de direction en hauteur et en profondeur.

Volant multifonctions

Avertissement !

Risque d'accident lors du réglage et de l'utilisation de l'ordinateur de bord, de la radio, du système de navigation, du téléphone, etc. en conduisant.

Vous risquez de ne plus être attentif aux événements extérieurs et de perdre le contrôle de votre véhicule.

- ▷ Utilisez ces composants en conduisant uniquement lorsque les conditions de circulation le permettent.
- ▷ Entrenez les commandes et les réglages importants uniquement lorsque le véhicule est à l'arrêt.

Avec les touches de fonction du volant, vous pouvez utiliser les systèmes de communication Porsche suivants selon l'équipement de votre véhicule :

- PCM,
- téléphone,
- autoradio avec lecteur de CD,
- changeur de CD.

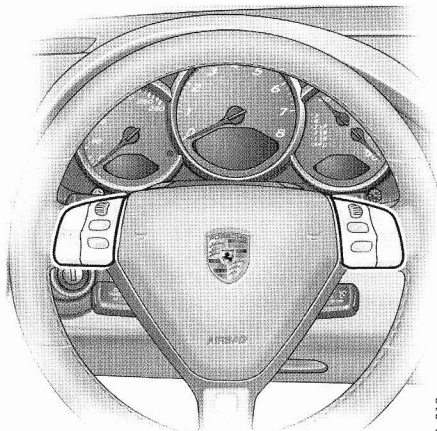

151-013

Fonctionnement du volant multifonctions

Le voyant multifonctions est opérationnel une fois le contact mis **et** le PCM activé.

Actionnement des touches de fonction

- ▷ Avant d'utiliser les touches de fonction, consultez la notice séparée du PCM.

Les sélecteurs supérieurs gauche et droit du volant possèdent également une touche de fonction.



Tournez le sélecteur de volume
vers le haut - plus fort
vers le bas - moins fort
Appuyez sur le sélecteur de volume
Activer et désactiver le volume /
sourdine.



Tournez le sélecteur
Tournez le sélecteur vers le haut ou vers
le bas pour sélectionner/marker une
fonction dans le PCM.

Appuyez sur le sélecteur
Activer la fonction sélectionnée.



Appuyez sur la touche Ecran
Appeler la fonction PCM mémorisée.
La fonction désirée peut être affectée à la
touche dans le PCM.



Appuyez sur la touche Retour.
Retour dans le menu PCM.



Appuyez sur la touche Décrocher.
Prendre une communication.



Appuyez sur la touche Raccrocher.
Terminer ou rejeter un appel.

Ceintures de sécurité

Les ceintures de sécurité ne sont pas adaptées aux personnes d'une taille inférieure à 150 cm environ. Dans ce cas, il convient d'utiliser des dispositifs de retenue appropriés.

Consignes de sécurité !

- ▷ Pour leur sécurité, tous les passagers doivent attacher leur ceinture à chaque déplacement. Informez également votre passager des instructions de ce chapitre.
- ▷ N'utilisez jamais **une seule et même** ceinture de sécurité pour maintenir deux personnes à la fois.
- ▷ Otez les vêtements amples et enveloppants, car ils empêchent l'ajustement optimal des ceintures ainsi que votre liberté de mouvement.
- ▷ Ne faites pas passer la ceinture de sécurité sur des objets rigides ou susceptibles de se casser (lunettes, stylos, pipes, etc.). Ces objets peuvent en effet constituer un risque de blessures supplémentaire.
- ▷ Les sangles ne doivent pas être entortillées ou lâches.
- ▷ Contrôlez régulièrement que les ceintures sont en bon état, que leur toile n'est pas endommagée, que les serrures et les points de fixation fonctionnent bien.

- ▷ Les ceintures ayant été endommagées ou ayant subi de très fortes tensions lors d'un accident doivent être remplacées sans délai. Ceci s'applique également aux systèmes prétensionneurs s'ils se sont déclenchés. Les points d'ancrage des ceintures doivent d'autre part être contrôlés. Consultez un atelier spécialisé. Nous vous recommandons de faire exécuter ces opérations par un concessionnaire Porsche, car celui-ci dispose du personnel d'atelier formé tout spécialement ainsi que des pièces détachées et outils nécessaires.
- ▷ Veillez à ce que les ceintures soient toujours intégralement enroulées lorsque celles-ci ne sont pas utilisées, de manière à éviter qu'elles ne se salissent ou ne se détériorent.



Voyant de contrôle et message d'avertissement

Pour vous rappeler que vous devez attacher votre ceinture :

- le voyant de contrôle du combiné d'instruments s'allume une fois le contact mis,
- un message s'affiche sur l'ordinateur de bord,
- un signal d'avertissement sonore (gong) retentit dès que la vitesse dépasse 10 km/h, jusqu'à ce que la languette de la ceinture de sécurité soit insérée dans la serrure.

Prétensionneurs de ceinture

En cas d'accident, les ceintures de sécurité effectivement utilisées par les occupants du véhicule subissent une prétension en fonction de l'intensité de la collision.

Les prétensionneurs se déclenchent en cas de :

- collisions frontales, latérales et arrière

Remarque

Le système prétensionneur ne peut se déclencher qu'une seule fois, il doit être remplacé après le premier déclenchement.

En cas de défaillance du système de prétensionneur, le voyant de contrôle de l'airbag s'allume.

Les travaux sur le système prétensionneur ne doivent être réalisés que par un atelier spécialisé. Nous vous recommandons de faire exécuter ces opérations par un concessionnaire Porsche, car celui-ci dispose du personnel d'atelier formé tout spécialement ainsi que des pièces détachées et outils nécessaires.

Le déclenchement des prétensionneurs provoque le dégagement d'une certaine quantité de fumée. Cette fumée n'est pas le signe d'un incendie à bord du véhicule.

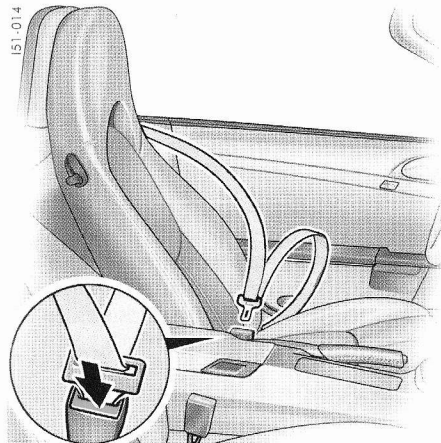

Mise en place de la ceinture de sécurité

- ▷ Adoptez la position assise dans laquelle vous vous sentez le mieux.
Réglez le dossier du siège de sorte que le brin supérieur de la ceinture soit toujours contre le buste et passe au milieu de l'épaule.
- ▷ Prenez la ceinture par la languette de verrouillage et tirez lentement et régulièrement celle-ci par-dessus la poitrine et la hanche.
La ceinture à enrouleur est bloquée lors d'accélération ou de freinages, de conduite en virage ou dans les côtes.

Remarque concernant l'utilisation

La ceinture peut se bloquer lorsque le véhicule est incliné ou lorsqu'elle est enroulée par saccades.

- ▷ Introduisez ensuite la languette dans la serrure correspondante, du côté intérieur du siège, jusqu'à ce que vous entendiez un déclic.
- ▷ Veillez à ce que les ceintures ne soient pas coincées ou entortillées et qu'elles ne frottent pas contre des arêtes vives.
- ▷ Le brin inférieur de la ceinture doit toujours s'appliquer étroitement sur le bassin. Pour cela, tirez le brin supérieur vers le haut une fois la ceinture attachée.
Pour les femmes enceintes, le brin inférieur de la ceinture doit être placé le plus bas possible sur le bassin et ne doit pas exercer de pression sur le bas-ventre.
- ▷ Pendant le trajet, assurez-vous que le brin inférieur de la ceinture continue d'être bien plaqué contre le bassin en tirant dessus.

Ouverture de la ceinture de sécurité

- ▷ Maintenez la languette de verrouillage.
- ▷ Appuyez sur la touche rouge (flèche).
- ▷ Guidez la languette jusqu'à l'enrouleur.

Nettoyage des ceintures de sécurité

- ▷ Reportez-vous au chapitre «CEINTURES DE SÉCURITÉ» à la page 182.

Système de retenue pour enfants



Danger !

Risque de blessures graves voire mortelles provoquées par l'airbag passager si celui-ci n'est pas désactivé alors que vous utilisez un système de retenue pour enfants.

- ▷ L'airbag passager doit être désactivé si le siège passager est occupé par un enfant de moins de 27 kg installé dans un système de retenue.
L'airbag passager doit être activé si le poids de l'enfant est supérieur à 27 kg.
- ▷ Faites-vous conseiller par votre concessionnaire Porsche sur les possibilités d'installation d'un système de retenue pour enfants Porsche.

Remarque

Le commutateur à clé de désactivation de l'airbag passager et la fixation Isofix ne sont pas montés en série. Ils peuvent faire l'objet d'un montage ultérieur.

- ▷ Consultez un atelier spécialisé. Nous vous recommandons de faire exécuter ces opérations par un concessionnaire Porsche, car celui-ci dispose du personnel d'atelier formé tout spécialement ainsi que des pièces détachées et outils nécessaires.

Consignes de sécurité !

- ▷ Observez impérativement le manuel de montage séparé du siège enfant.
- ▷ Lors de l'utilisation de systèmes de retenue pour enfants, respectez impérativement les législations en vigueur dans les différents pays.
- ▷ N'utilisez que des systèmes de retenue recommandés par Porsche.
Ces systèmes ont été testés en relation avec l'habitacle de votre Porsche et les classes d'âge correspondantes des enfants.
Les autres systèmes n'ont pas été testés et peuvent constituer des risques de blessures importants.
- ▷ Reportez-vous au chapitre «DÉSACTIVATION ET ACTIVATION DE L'AIRBAG PASSAGER» à la page 45.

Enfants jusqu'à l'âge de 9 mois

Les enfants appartenant à cette tranche d'âge doivent être placés dans des systèmes de retenue installés **dos à la route** sur le siège passager.

- ▷ L'airbag passager doit être désactivé.

Enfants entre 9 mois et 3 ans

Les enfants appartenant à cette tranche d'âge doivent être placés dans des systèmes de retenue installés **dans le sens de la marche**.

- ▷ L'airbag passager doit être désactivé.

Enfants entre 3 et 6 ans

Les enfants appartenant à cette tranche d'âge doivent être installés dans des systèmes de retenue placés **dans le sens de la marche**.

- ▷ L'airbag passager doit être désactivé.

Enfants entre 6 et 12 ans

Les enfants appartenant à cette tranche d'âge doivent être installés dans des systèmes de retenue placés **dans le sens de la marche**.

- ▷ L'airbag passager doit être désactivé.
L'airbag passager doit être activé si le poids de l'enfant est supérieur à 27 kg.

Systèmes de retenue pour enfants préconisés

Tranche d'âge	Poids	Type de siège	Numéro d'homologation
jusqu'à env. 9 mois	jusqu'à 13 kg	Porsche Baby Seat 0+ Isofix Universal Porsche Baby Seat 0+ Isofix spécial N° de référence Porsche : 955.044.800.42	E13 030011 E13 030012
entre 9 mois et 3 ans	entre 9 et 18 kg	JUNIOR SEAT ISOFIX groupe I Universel Junior Seat Isofix Groupe I Spécial N° de référence Porsche : 955.044.800.44	E13 030013 E13 030014
entre 3 ans et 6 ans	entre 16 et 25 kg	JUNIOR SEAT ISOFIX groupe II Universel N° de référence Porsche : 955.044.800.44	E13 030015
entre 6 ans et 12 ans	entre 22 et 36 kg	Porsche Zoom Z01 N° de référence Porsche : 000.802.017.02	E1 03301061

Remarque

L'airbag passager doit être désactivé si le siège passager est occupé par un enfant de moins de 27 kg placé dans un système de retenue.

L'airbag passager doit être activé si le poids de l'enfant est supérieur à 27 kg.

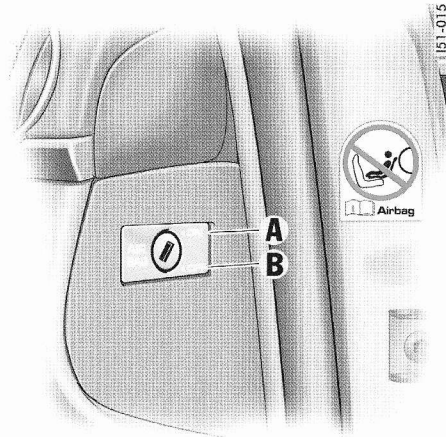

Désactivation et activation de l'airbag passager

- ▷ Désactivez l'airbag passager en insérant la clé du véhicule dans le commutateur à clé.

A - Commutateur sur ON – Airbag activé

B - Commutateur sur OFF – Airbag désactivé



Risque de blessures graves voire mortelles pour le passager si l'airbag passager reste désactivé après le démontage du siège enfant.

- ▷ Réactivez impérativement l'airbag passager après le démontage du siège enfant.

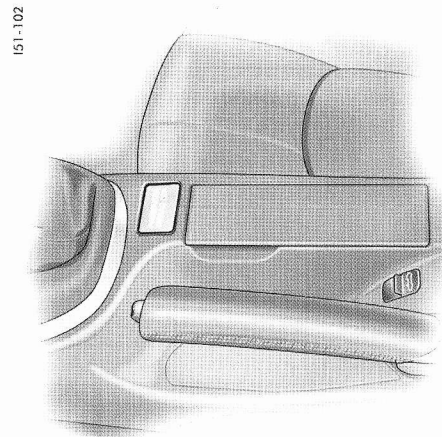

Voyant de contrôle «PASSENGER AIRBAG OFF»

Si l'airbag passager est désactivé, le voyant de contrôle «PASSENGER AIRBAG OFF» reste allumé une fois le contact mis.

- ▷ Reportez-vous au chapitre «MESSAGES D'AVERTISSEMENT DANS LE COMBINÉ D'INSTRUMENTS ET SUR L'ORDINATEUR DE BORD» à la page 97.



Risque de blessures graves voire mortelles dû à l'airbag passager.

Si le voyant de contrôle «PASSENGER AIRBAG OFF» ne s'allume pas une fois le contact mis et le commutateur Airbag OFF désactivé, il peut s'agir d'un défaut système.

- ▷ Ne montez pas un système de retenue pour enfants sur le siège passager.
- ▷ Faites réparer ce défaut sans tarder. Consultez un atelier spécialisé. Nous vous recommandons de faire exécuter ces opérations par un concessionnaire Porsche, car celui-ci dispose du personnel d'atelier formé tout spécialement ainsi que des pièces détachées et outils nécessaires.

Remarque

Le commutateur à clé et le voyant de contrôle «PASSENGER AIRBAG OFF» ne sont pas des équipements de série. Ils peuvent faire l'objet d'un montage ultérieur par votre concessionnaire.

Système Isofix

Fixation d'un siège enfant sur le siège du passager

N'utilisez que des systèmes de retenue avec système Isofix recommandés par Porsche. Ces systèmes ont été testés en relation avec l'habitacle de votre Porsche et les différentes classes d'âge des enfants. Les autres systèmes n'ont pas été testés et peuvent constituer des risques de blessures importants.

Vous pouvez vous procurer des sièges enfant avec système Isofix chez votre concessionnaire Porsche.

- ▷ Observez impérativement les instructions du manuel de montage séparé du siège enfant.

Remarque

La fixation Isofix n'est pas montée en série. Elle peut faire l'objet d'un montage ultérieur par votre concessionnaire.



Danger !

Risque de blessures graves voire mortelles provoquées par l'airbag passager si celui-ci n'est pas désactivé alors que vous utilisez un système de retenue pour enfants.

- ▷ L'airbag passager doit être désactivé si le siège passager est occupé par un enfant de moins de 27 kg installé dans un système de retenue pour enfants. L'airbag passager doit être activé si le poids de l'enfant est supérieur à 27 kg.
- ▷ Reportez-vous au chapitre «SYSTÈME DE RETENUE POUR ENFANTS» à la page 42.

Montage d'un siège enfant avec système Isofix

1. Désactivez l'airbag passager à l'aide du commutateur à clé. Le voyant de contrôle «PASSENGER AIRBAG OFF» doit s'allumer. Reportez-vous au chapitre «DÉSACTIVATION ET ACTIVATION DE L'AIRBAG PASSAGER» à la page 45.

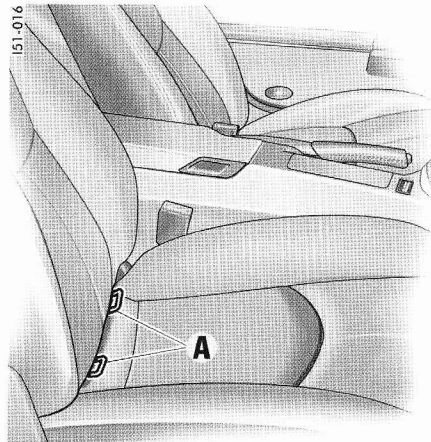

2. Fixez le siège enfant aux œillets de retenue **A**, conformément au manuel d'utilisation du siège enfant.
3. Tirez sur le siège pour vérifier si les deux fixations sont bien enclenchées.

Remarque

Vous devez réactiver l'airbag passager après avoir démonté le siège enfant.

Systèmes airbag

Consignes de sécurité !

- ▷ **Le port de la ceinture s'impose dans tous les cas**, car le déclenchement du système airbag dépend de la violence du choc et de l'angle de collision.
- ▷ Veillez à ce qu'aucune personne, aucun animal ni aucun objet ne se trouve entre le conducteur ou le passager et le rayon d'action des airbags.
- ▷ Saisissez toujours le volant par sa couronne.
- ▷ Pour exercer efficacement son rôle de protection, une certaine distance doit être maintenue entre l'airbag et le conducteur ou le passager. Choisissez donc une position assise à une distance suffisante des airbags. Ne vous appuyez pas contre la face interne des portières (airbags latéraux, airbags rideaux).
- ▷ Posez toujours les pieds sur le plancher lorsque le véhicule roule. Ne posez pas les pieds sur la planche de bord ou sur les sièges.
- ▷ Le couvercle du vide-poches des portières doit être maintenu fermé. Aucun objet ne doit dépasser du vide-poches.
- ▷ Ne transportez pas d'objets lourds sur et devant le siège passager.
- ▷ Informez également votre passager des instructions de ce chapitre.

- ▷ Consultez un atelier spécialisé pour tout défaut au niveau du système airbag.
- ▷ Faites contrôler ou remplacer sans tarder les systèmes airbag qui se sont déclenchés.
- ▷ Aucune modification ne doit être apportée au câblage ni aux éléments du système airbag.
- ▷ N'apposez aucun autocollant ni habillage supplémentaire sur le volant ou dans la zone des airbags latéraux et frontaux.
- ▷ Ne posez aucun câble électrique pour équipements supplémentaires à proximité des faisceaux de câbles airbag.
- ▷ Ne démontez pas les composants de l'airbag (par ex. volant, habillage des portes, sièges).
- ▷ Si vous revendez votre Porsche, pensez à informer l'acheteur que le véhicule est équipé d'un système airbag et renvoyez-le au chapitre «Systèmes airbag» de ce Manuel technique du propriétaire.
- ▷ Faites vérifier le bon fonctionnement du système en fonction de la périodicité d'entretien prescrite.
- ▷ Reportez-vous au chapitre «SYSTÈME DE RETENUE POUR ENFANTS» à la page 42.

Fonction

Les airbags, associés à la ceinture de sécurité, représentent le système de sécurité offrant au conducteur et au passager la meilleure protection possible contre les blessures susceptibles de se produire en cas d'accident.

Les airbags protègent la tête et la partie supérieure du corps, tout en amortissant la projection du conducteur et du passager dans le sens du choc, qu'il soit frontal ou latéral.

Les **airbags frontaux** se trouvent, côté conducteur, sous la plaque rembourrée du volant et, côté passager, dans le tableau de bord.

Les **airbags latéraux** sont montés latéralement dans les dossiers des sièges.

Les **airbags rideaux** sont montés dans l'habillage des portières.

Les différents airbags peuvent se déclencher en fonction de l'angle et de la violence de la collision.

Après amorçage, les airbags frontaux se vident si rapidement que le risque de perturbation visuelle est insignifiant.

De même, la détonation d'amorçage en cas d'accident se perd dans le bruit de la collision.



Voyant de contrôle et message d'avertissement

Les défauts sont indiqués par le voyant de contrôle du combiné d'instruments et le message de l'ordinateur de bord.

- ▷ Reportez-vous au chapitre «MESSAGES D'AVERTISSEMENT DANS LE COMBINÉ D'INSTRUMENTS ET SUR L'ORDINATEUR DE BORD» à la page 97.
- ▷ Faites-les contrôler par un atelier spécialisé dans les cas suivants :
 - si le voyant de contrôle ne s'allume pas lorsque vous mettez le contact **ou**
 - si le voyant de contrôle ne s'éteint pas lorsque le moteur tourne **ou**
 - si le voyant de contrôle s'allume lorsque vous roulez.

151-102

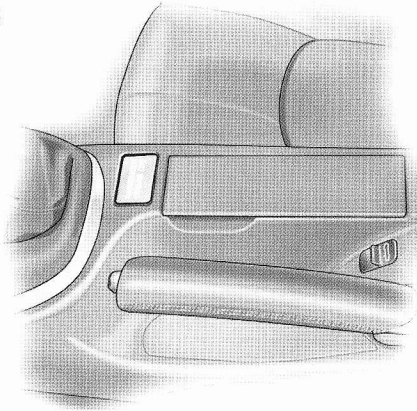

Voyant de contrôle «PASSENGER AIRBAG OFF»

- ▷ Reportez-vous au chapitre «DÉSACTIVATION ET ACTIVATION DE L'AIRBAG PASSAGER» à la page 45.

Danger !

Risque de blessures graves voire mortelles dû à l'airbag passager.

Si le voyant de contrôle «PASSENGER AIRBAG OFF» ne s'allume pas une fois le contact mis et le commutateur Airbag OFF désactivé, il peut s'agir d'un défaut système.

- ▷ Si le voyant de contrôle d'airbag ne s'allume pas, n'utilisez pas le système de retenue pour enfants.
- ▷ Faites réparer ce défaut sans tarder.

Risque de blessures graves voire mortelles pour le passager si l'airbag passager reste désactivé après le démontage du siège enfant.

- ▷ Réactivez impérativement l'airbag passager après le démontage du siège enfant.

Elimination

Les générateurs de gaz intacts, les véhicules entiers ou les systèmes avec unité airbag ne doivent pas être rebutés en tant que ferraille, déchets «normaux» ou dans d'autres lieux de stockage pour substances dangereuses. Votre concessionnaire Porsche vous fournira toutes les informations sur ce sujet.

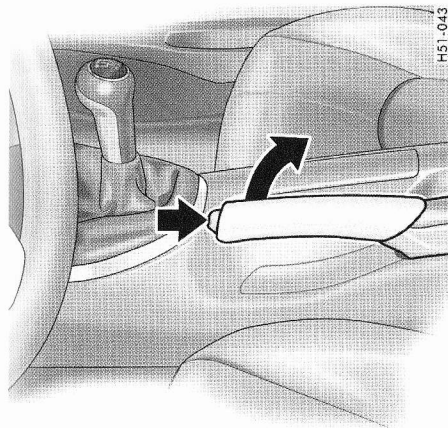

Frein de stationnement

Le frein de stationnement agit sur les roues arrière et sert à assurer le véhicule à l'arrêt.

Serrage du frein de stationnement

- ▷ Tirez le levier de frein vers le haut.

Desserrage du frein de stationnement

- ▷ Tirez légèrement le levier vers le haut, appuyez sur le bouton de sécurité et abaissez intégralement le levier.

ⓘ Voyant de contrôle

Les voyants de contrôle du frein au niveau du combiné d'instruments et de l'ordinateur de bord s'allument lorsque le frein est serré et s'éteignent lorsque le frein est complètement desserré.

- ▷ Reportez-vous au chapitre «MESSAGES D'AVERTISSEMENT DANS LE COMBINÉ D'INSTRUMENTS ET SUR L'ORDINATEUR DE BORD» à la page 97.

Pédale de frein

Consignes de sécurité !

- ▷ La course de la pédale ne doit pas être entravée par le tapis ou par tout autre élément.

L'assistance ne peut fonctionner que lorsque le moteur tourne. Lorsque le moteur est arrêté ou que le servofrein présente un défaut, un effort beaucoup plus important doit être exercé sur la pédale de frein lors du freinage.

- ▷ Reportez-vous au chapitre «REMORQUAGE» à la page 219.

En cas de fortes pluies, de flaques d'eau importantes ou après le lavage, il se peut que le véhicule réagisse avec un léger retard au freinage, qui exige une pression plus prononcée sur la pédale.

- ▷ Prévoyez donc une distance de sécurité plus importante par rapport au véhicule qui vous précède ou faites «sécher» les freins par intermittence. Veillez impérativement à ne pas gêner les véhicules qui vous suivent.

Après une conduite prolongée sur des routes salées, une couche peut se former sur les disques et plaquettes de freins, réduisant ainsi considérablement le coefficient de frottement et l'efficacité de freinage.

- ▷ Les disques et plaquettes de freins doivent par conséquent être lavés tous les 15 jours environ à l'aide d'un puissant jet d'eau. Le nettoyage opéré dans les installations de lavage automatiques n'est pas suffisant. Afin d'éviter la corrosion des disques de frein, faites «sécher» les freins (freinages brefs) avant de garer le véhicule (sauf sur les véhicules équipés de freins PCCB).

- ▷ Après une immobilisation prolongée du véhicule, il est inévitable que les disques de frein présentent un phénomène de corrosion, malgré l'utilisation de fonte grise alliée, et qu'ils aient alors tendance à «brouter». Le degré de corrosion et ses répercussions dépendent de la durée d'immobilisation, de l'utilisation plus ou moins intensive des sels d'épandage en hiver ainsi que des détergents utilisés dans les installations de lavage automatiques (sauf pour les véhicules avec freins PCCB).

En cas de diminution notable du confort de freinage, nous recommandons de faire vérifier vos freins.

Consultez un atelier spécialisé. Nous vous recommandons de faire exécuter ces opérations par un concessionnaire Porsche, car celui-ci dispose du personnel d'atelier formé tout spécialement ainsi que des pièces détachées et outils nécessaires.

- ▷ Afin de ménager le système de freinage lors des descentes, un rapport de vitesses inférieur doit être passé en temps voulu (action du frein moteur).

Si l'action du frein moteur n'est pas suffisante sur des descentes importantes, actionnez la pédale de frein par intermittence. Un freinage continu entraîne la surchauffe des freins, ce qui diminue la puissance de freinage.

- ▷ Reportez-vous au chapitre «NIVEAU DE LIQUIDE DE FREIN» à la page 162.

Plaquettes et disques de freins

L'usure des plaquettes ou des disques de freins dépend fortement du mode de conduite et des conditions d'utilisation et ne peut donc pas être exprimée de façon générale en termes de kilométrage.

Le système de freinage hautes performances offre un freinage optimal quelles que soient la vitesse et la température.

En fonction de la vitesse, de la puissance de freinage et des conditions ambiantes (par ex. température, humidité de l'air), un «grincement» des freins peut par conséquent se produire.

Voyant de contrôle

Si la limite d'usure est atteinte, les témoins d'usure des plaquettes de frein du combiné d'instruments et de l'ordinateur de bord s'allument.

- ▷ Faites remplacer les plaquettes de frein sans délai.
Consultez un atelier spécialisé. Nous vous recommandons de faire exécuter ces opérations par un concessionnaire Porsche, car celui-ci dispose du personnel d'atelier formé tout spécialement ainsi que des pièces détachées et outils nécessaires.
- ▷ Reportez-vous au chapitre «MESSAGES D'AVERTISSEMENT DANS LE COMBINÉ D'INSTRUMENTS ET SUR L'ORDINATEUR DE BORD» à la page 97.

Mesures sur bancs d'essai

La vitesse maximale de 8 km/h ne doit pas être dépassée lors des **contrôles de freinage** sur les bancs d'essai à rouleaux.

Les **contrôles du frein de stationnement** sur banc de freinage doivent être réalisés uniquement avec le contact coupé.

Système de freinage ABS (système antiblocage)

Consignes de sécurité !

Malgré les avantages de l'ABS, il n'en reste pas moins que le conducteur doit faire appel à son sens des responsabilités et adapter sa conduite et ses manœuvres à l'état de la chaussée, aux conditions atmosphériques et à la densité du trafic.

Les conditions de sécurité accrues du véhicule ne doivent en aucun cas vous inciter à prendre des risques plus importants. Les limites de la physique automobile ne peuvent pas être repoussées, même avec l'ABS.

L'ABS ne diminue pas les risques d'accident dus à une conduite trop rapide.

L'ABS garantit

Une dirigeabilité totale –

Le véhicule reste manœuvrable

Une bonne stabilité dynamique –

Les roues ne se bloquent pas, donc pas de dérapage

Une distance de freinage optimale –

En règle générale, diminution de la distance de freinage

L'absence de blocage des roues –

Pas de méplats sur les pneumatiques

Fonction

L'ABS a pour avantage décisif de conserver au véhicule sa stabilité et sa manœuvrabilité lors du danger, même s'il s'agit d'un freinage maximal en virage.

En cas de freinage maximal, l'ABS évite le blocage des roues sur presque tous les types de revêtements et ce jusqu'à l'arrêt quasi total du véhicule.

La régulation ABS commence à intervenir dès qu'une roue a tendance à se bloquer.

Ce processus de régulation est assimilable à une série de coups de frein à intervalles très rapprochés.

Les pulsations de la pédale de frein, accompagnées d'un «bruit très audible», incitent le conducteur à adapter la vitesse du véhicule à l'état de la chaussée.

Voyant de contrôle

Si les voyants de contrôle ABS du combiné d'instruments et de l'ordinateur de bord s'allument alors que le moteur tourne, cela signifie que l'ABS s'est désactivé à cause d'un défaut.

Dans ce cas, le système de freinage fonctionne **sans prévention du blocage des roues**, comme sur les véhicules non équipés de l'ABS.

- ▷ Adaptez votre mode de conduite au nouveau comportement de freinage du véhicule. Faites contrôler sans tarder le système ABS afin d'éviter l'apparition d'autres défauts ultérieurs dont l'effet ne saurait être entièrement défini.
- ▷ Consultez un atelier spécialisé. Nous vous recommandons de faire exécuter ces opérations par un concessionnaire Porsche, car celui-ci dispose du personnel d'atelier formé tout spécialement ainsi que des pièces détachées et outils nécessaires.

Le calculateur électronique de l'ABS est paramétré pour les dimensions de pneumatiques homologuées.

L'utilisation de pneumatiques dont les dimensions ne seraient pas homologuées peut entraîner une modification de la vitesse de rotation des roues et la désactivation de l'ABS.

Aileron arrière escamotable

L'aileron arrière diminue la résistance aérodynamique et réduit la portance de l'essieu arrière, particulièrement à des vitesses élevées.

Commande automatique

L'aileron arrière sort pour une vitesse d'env. 120 km/h et rentre pour une vitesse d'env. 80 km/h.

Le voyant de contrôle s'allume en cas de défaillance de la commande automatique et vous devez déployer manuellement l'aileron arrière avant de vous mettre en route.

Avertissement !

Risque d'accident. Si l'aileron arrière ne peut pas être sorti, la portance élevée qui s'exerce sur l'essieu arrière compromet la stabilité du véhicule.

- ▷ Adaptez votre mode de conduite et votre vitesse au nouveau comportement du véhicule.
- ▷ Faites réparer ce défaut sans tarder. Consultez un atelier spécialisé. Nous vous recommandons de faire exécuter ces opérations par un concessionnaire Porsche, car celui-ci dispose du personnel d'atelier formé tout spécialement ainsi que des pièces détachées et outils nécessaires.

Risque de blessures en rentrant ou en sortant manuellement l'aileron arrière lorsque le véhicule est à l'arrêt.

- ▷ Veillez à ce qu'aucune personne ni objet ne se trouve dans le rayon d'action de l'aileron arrière.

Risque de détérioration si le véhicule est poussé au niveau de l'aileron arrière escamotable.

- ▷ Ne poussez pas le véhicule au niveau de l'aileron arrière escamotable.



Voyant de contrôle

Le voyant de contrôle s'allume lors du contrôle des lampes, contact mis.

Les voyants de contrôle du combiné d'instruments et de l'ordinateur de bord s'allument lorsque l'aileron arrière ne sort pas au-delà de la vitesse de 120 km/h ou n'a pas atteint sa position finale.

Commande manuelle

L'aileron arrière peut être sorti et rentré manuellement, lorsque le contact est mis, à l'aide du bouton.

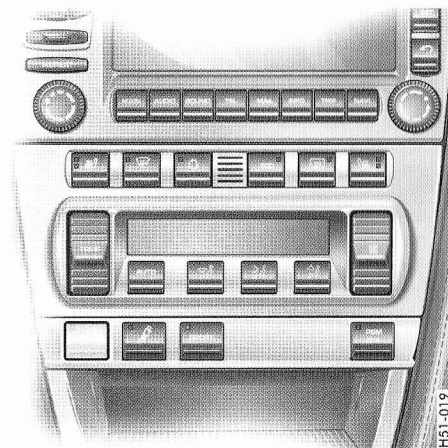

Sortir l'aileron arrière

- ▷ Appuyez brièvement sur le bouton. L'aileron sort jusqu'à sa position finale. La diode lumineuse du bouton s'allume.

Rentrer l'aileron arrière

- ▷ Maintenez le bouton appuyé jusqu'à ce que l'aileron arrière ait atteint sa position finale. La diode lumineuse du bouton s'éteint.

Mode sport

L'activation du mode sport permet de réaliser une configuration plus sportive du véhicule. Les interventions du système de régulation Porsche ont été volontairement davantage orientés vers l'agilité et le comportement dynamique :

- Le PASM (Porsche Active Suspension Management) passe automatiquement en mode sport, l'amortissement du châssis devient plus ferme.
 - La régulation PSM (Porsche Stability Management) passe en mode sport. Le PSM intervient donc plus tardivement qu'en mode normal. Le conducteur peut manœuvrer le véhicule de façon plus agile dans des situations extrêmes, sans devoir renoncer au soutien du PSM en cas d'urgence.
 - La pédale d'accélérateur électronique réagit plus rapidement, la reprise du moteur est plus spontanée. Cette fonction n'est activée en mode sport qu'après une accélération à fond ou une brève décélération.
 - La coupure de régime se fait de manière «plus abrupte», c'est-à-dire qu'elle intervient plus directement.
- ▷ Veuillez vous reporter aux chapitres correspondants.

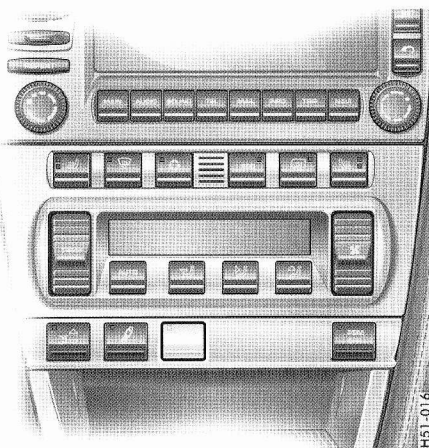

Activation/désactivation du mode sport

- ▷ Appuyez sur la touche SPORT de la console centrale.
- Lorsque le mode sport est activé, la diode lumineuse s'allume dans la touche SPORT.

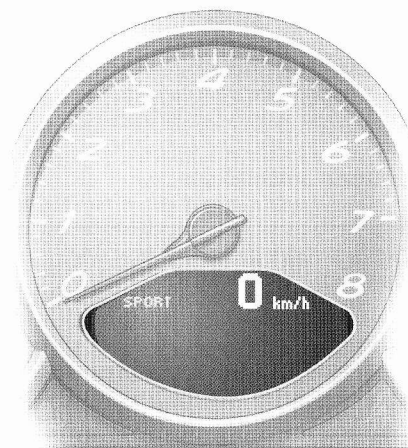

Lorsque le mode sport est activé, le message SPORT apparaît sur le compteur de vitesse numérique.

Le PASM s'active et se désactive en même temps que le mode sport.

Si vous avez activé le mode sport PASM avec la touche PASM, le PASM reste actif.

Le mode sport revient automatiquement en mode normal lorsque vous coupez le contact.

Porsche Stability Management (PSM)

Le PSM est un système de régulation actif destiné à stabiliser le véhicule dans les situations extrêmes de dynamique automobile.

Consignes de sécurité !

Malgré les avantages du PSM, il n'en reste pas moins que le conducteur doit faire appel à son sens des responsabilités et adapter sa conduite et ses manœuvres à l'état de la chaussée, aux conditions atmosphériques et à la densité du trafic.

Les conditions de sécurité accrues du véhicule ne doivent en aucun cas vous inciter à prendre des risques plus importants. Les limites de la physique automobile ne peuvent pas être repoussées même avec le PSM.

Le PSM ne diminue pas les risques d'accident dus à une conduite trop rapide.

Avantages du PSM

- Traction la plus efficace possible et stabilité de trajectoire dans toutes les situations de conduite – également sur les chaussées avec des revêtements différents du point de vue de l'adhérence.
- Neutralisation des réactions indésirables du véhicule (réactions dues aux alternances de charge) par relâchement de la pédale d'accélérateur ou par freinage en virage jusqu'à l'accélération transversale maximale.
- En cas de manœuvres de conduite dynamiques (par ex. mouvements rapides du volant, changement de voie ou virages successifs), le véhicule est stabilisé activement en cas de sous-virage ou de survirage.
- Stabilité de freinage améliorée en courbes et sur les revêtements de chaussée différents ou changeants.

Fonctionnement

Le PSM se met automatiquement en marche après chaque démarrage du moteur.

Fonction

Des capteurs sur les roues, les freins, la direction et le moteur déterminent en permanence :

- Vitesse
- Sens de déplacement du véhicule (angle de braquage)
- Accélération transversale
- Vitesse de rotation autour de l'axe vertical

Le PSM détermine à partir de ces valeurs la direction souhaitée par le conducteur.

Si la direction de mouvement effective diffère du parcours souhaité (position du volant), le PSM intervient pour la corriger.

Il freine chaque roue indépendamment. La puissance du moteur est également adaptée si nécessaire, pour stabiliser le véhicule.

Les interventions de régulation du PSM se manifestent au conducteur par les aspects suivants qui l'invitent à adapter son mode de conduite aux caractéristiques de la chaussée :

- Le témoin multifonctions clignote dans le combiné d'instruments.
- Bruits hydrauliques audibles.
- Décélération du véhicule et modification des forces s'exerçant sur la direction par une intervention sur le freinage.
- Réduction de la puissance moteur.
- Pulsations de la pédale de frein et modification de la position de la pédale lors du freinage. Il est cependant toujours possible d'atteindre la décélération complète du véhicule en augmentant légèrement l'effort sur la pédale.

Exemples de régulations PSM

- Si «l'essieu avant du véhicule dérive» dans une courbe, la roue arrière intérieure au virage est freinée et en cas de besoin la puissance du moteur diminue.
- Si l'arrière du véhicule est déporté vers l'extérieur dans une courbe, la roue avant extérieure au virage est freinée.

Le PSM devrait toujours être activé en conduite «normale».

Il peut être cependant avantageux de désactiver provisoirement le PSM dans certaines conditions exceptionnelles, p. ex :

- sur un sol meuble ou sur neige profonde,
- pour les «manœuvres de dégagement» ou
- en cas d'utilisation de chaînes à neige.

Véhicules avec Tiptronic

Lorsque le PSM est désactivé, le contrôle du patinage de la boîte Tiptronic est également désactivé.

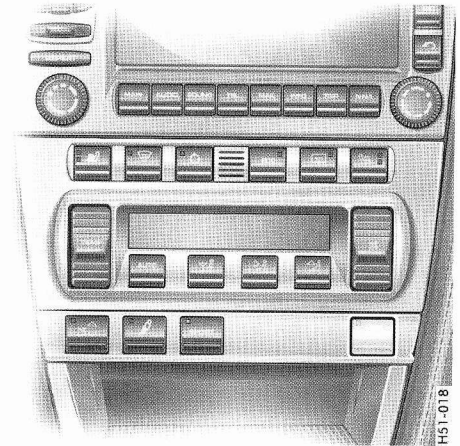

Désactivation du PSM

- ▷ Appuyez sur le bouton OFF du PSM. Le PSM est désactivé après une courte temporisation. La diode lumineuse du bouton est allumée. Lors de la désactivation du PSM, le témoin multifonctions du PSM s'allume dans le combiné d'instruments et un message apparaît au niveau de l'ordinateur de bord. Un gong retentit également.

Les fonctions suivantes permettent de stabiliser le véhicule dans des situations d'urgence, même lorsque le PSM est désactivé :

- Quand le PSM est désactivé, le véhicule est stabilisé dès que l'une des roues avant se trouve dans la plage de régulation de l'ABS.
- Quand le PSM est désactivé et que le mode sport est activé, le véhicule est stabilisé dès que les roues avant se trouvent dans la plage de régulation de l'ABS.

Le **patinage d'une** des roues est évité même si le PSM est désactivé.

Réactivation du PSM

- ▷ Appuyez sur le bouton OFF du PSM. Le PSM est activé après une courte temporisation. La diode lumineuse du bouton et le témoin multifonctions du PSM dans le combiné d'instruments s'éteignent. Un message s'affiche dans l'ordinateur de bord.

Mode sport

L'activation du mode sport permet de réaliser une configuration plus sportive du véhicule. Les interventions du PSM sont plus tardives qu'en mode normal, le véhicule peut se manœuvrer de façon plus agile dans des situations extrêmes, sans que le conducteur doive renoncer au soutien du PSM en cas d'urgence. Vous pouvez donc obtenir des résultats optimaux en tours de piste, notamment sur circuit et sur revêtement sec.



Témoin multifonctions du PSM

- Le témoin multifonctions du combiné d'instruments s'allume pour vérification des ampoules, contact mis.
- Le voyant clignote pour indiquer un processus de régulation, y compris lorsque le PSM est désactivé (régulation du freinage en cas de patinage d'une des roues).
- Le témoin indique, en relation avec un message dans l'ordinateur de bord, que le PSM est désactivé. Un gong retentit également.

- Le témoin indique un défaut, en relation avec un message correspondant dans l'ordinateur de bord.

Le PSM est hors fonction.

- ▷ Consultez un atelier spécialisé. Nous vous recommandons de faire exécuter ces opérations par un concessionnaire Porsche, car celui-ci dispose du personnel d'atelier formé tout spécialement ainsi que des pièces détachées et outils nécessaires.
- ▷ Reportez-vous au chapitre «IMMOBILISATION DU VÉHICULE» à la page 182.

Remorquage

- ▷ Reportez-vous au chapitre «REMORQUAGE» à la page 219.

Mesures sur bancs d'essai

La vitesse maximale de 8 km/h ne doit pas être dépassée lors des **contrôles de freinage** sur les bancs d'essai à rouleaux.

Les **contrôles du frein de stationnement** sur banc de freinage doivent être réalisés uniquement avec contact coupé.



Porsche Active Suspension Management (PASM)

Après le démarrage du moteur, le mode PASM précédemment sélectionné est activé.

Le retour automatique en mode normal ne s'effectue pas après la coupure du contact.

Le PASM met à disposition du conducteur deux réglages de châssis : «Normal» et «Sport». La sélection s'effectue par le biais d'une touche dans la console centrale.

En mode normal, le châssis est dans une configuration sportive et confortable.

Le mode sport offre des caractéristiques d'amortissement particulièrement sportives (par ex. pour une utilisation sur circuit).

Selon les conditions et l'état du trafic, le système d'amortissement variable sélectionne individuellement le tarage d'amortisseur adapté pour chaque roue.

Exemple :

Si la conduite est nettement sportive en mode normal, le PASM adapte ici aussi automatiquement le comportement des amortisseurs aux conditions de conduite.

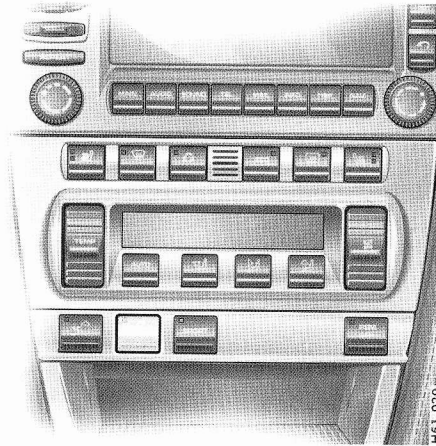

Désactivation du mode sport du PASM

- ▷ Appuyez sur la touche PASM de la console centrale. La diode lumineuse de la touche s'éteint **et** un court message apparaît dans l'ordinateur de bord.

Activation du mode sport du PASM

- ▷ Appuyez sur la touche PASM de la console centrale. Lorsque le mode sport du PASM est activé, la diode lumineuse est allumée dans la touche **et** un message s'affiche au niveau de l'ordinateur de bord.

Aides au stationnement

Assistance parking ParkAssistent

Le ParkAssistent indique au conducteur, effectuant une marche arrière, la distance séparant le véhicule d'un obstacle au moyen d'un signal sonore.

Avertissement !

Risque d'accident. En dépit du ParkAssistent, la responsabilité, lors d'une manœuvre de stationnement, et l'estimation de la présence d'un obstacle incombent au conducteur.

- ▷ Veillez à ce qu'aucune personne, aucun animal, ni aucun obstacle ne se trouve dans la zone de stationnement.

Lorsque la marche arrière est enclenchée et que le contact est mis, le ParkAssistent est automatiquement activé.

Remarque

Lorsque le véhicule recule sans que la marche arrière ne soit enclenchée, le ParkAssistent n'est pas activé.

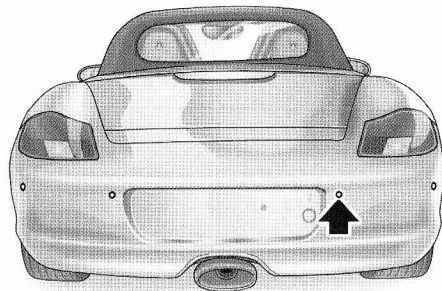

Capteurs à ultrasons

153-108

Capteurs

Quatre capteurs à ultrasons situés dans le pare-chocs arrière mesurent l'écart séparant le véhicule du prochain obstacle.

- Rayon d'action des capteurs centraux : env. 150 cm
- Rayon d'action des capteurs externes : env. 60 cm

Les obstacles situés dans la partie hors du rayon d'action des capteurs (par ex. à proximité du sol) ne peuvent pas être détectés.

- ▷ Maintenez toujours les capteurs propres, sans glace ni neige, de façon à ce qu'ils soient pleinement opérationnels.
- ▷ N'endommagez pas les capteurs par frottement ou grattage.
- ▷ Afin d'éviter d'endommager les capteurs lors du nettoyage avec un appareil à jet de vapeur, conservez un écart suffisant avec le véhicule.

Signaux sonores / Fonction

Lorsque vous enclenchez la marche arrière, un **bref signal sonore** indique que le ParkAssistent est activé.

Un **signal sonore répété** indique la présence d'un obstacle. Plus vous vous rapprochez de l'obstacle, plus les intervalles entre chaque signal se réduisent.

Si la distance séparant le véhicule de l'obstacle est inférieure à environ 30 cm, un **signal sonore continu** retentit. Ce signal peut disparaître si le véhicule se rapproche encore de l'obstacle.

- ▷ La puissance sonore de la radio ne doit pas dépasser celle du signal sonore.

Limites de la mesure ultrasons

- Les obstacles absorbant le son (par ex. neige poudreuse),
- les obstacles réfléchissant le son (par ex. surfaces en verre, surfaces planes laquées)
- et les obstacles d'une très faible épaisseur.

La détection des obstacles peut être brouillée par des sources d'ultrasons parasites (par ex. frein à air comprimé d'autres véhicules, marteaux-piqueurs).

Message de défaut

- Après l'enclenchement de la marche arrière, un signal sonore continu de la même fréquence retentit à la suite du bref signal sonore.
Causes possibles : les capteurs sont sales ou recouverts de neige ou de glace.
- Après enclenchement de la marche arrière, un signal sonore nettement plus grave retentit à la suite du bref signal sonore.
Causes possibles : défaut ou défaillance du système.
- ▷ Faites réparer le défaut.
Consultez un atelier spécialisé. Nous vous recommandons de faire exécuter ces opérations par un concessionnaire Porsche, car celui-ci dispose du personnel d'atelier formé tout spécialement ainsi que des pièces détachées et outils nécessaires.

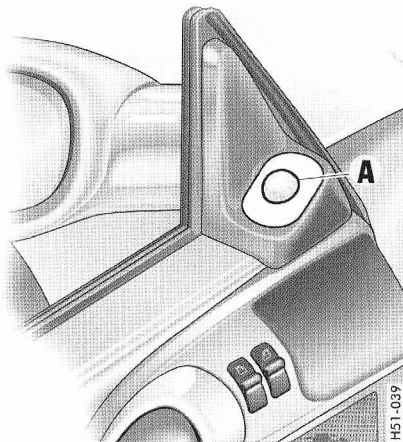

A - Commutateur de commande pour le réglage du rétroviseur extérieur

Pivotement du rétroviseur vers le bas pour le stationnement

- ▷ Reportez-vous au chapitre «MÉMORISATION DE LA POSITION DU SIÈGE» à la page 36.

Lorsque vous enclenchez la marche arrière, le rétroviseur côté passager pivote vers le bas afin que le rebord du trottoir vienne se placer dans le champ visuel.

Conditions

- Le véhicule doit être équipé d'une mémoire de la position du siège.
- Le commutateur **A** doit se trouver sur «côté du passager».
- Vous devez enclencher la marche arrière.

Retour du rétroviseur en position initiale

- ▷ Roulez en marche avant à plus de 6 km/h **ou**
- ▷ Placez le commutateur **A** sur «côté conducteur».

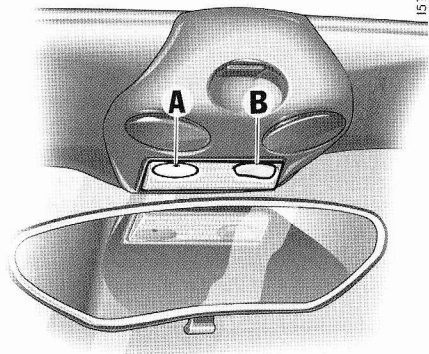

A - Eclairage d'orientation

B - Interrupteur pour éclairage de l'habitacle, éclairage de plancher

Eclairage intérieur

- ▷ Reportez-vous au chapitre «COUPURE AUTOMATIQUE DES RÉCEPTEURS ÉLECTRIQUES AU BOUT DE 2 HEURES / 7 JOURS» à la page 196.

Plafonnier, éclairage de plancher

Arrêt

- ▷ Appuyez sur la moitié gauche de l'interrupteur.

Allumage continu

- ▷ Appuyez sur la moitié droite de l'interrupteur.

Allumage et extinction automatiques

- ▷ Amenez l'interrupteur en position centrale.

L'éclairage intérieur **s'allume** par déverrouillage ou ouverture d'une porte ou lorsque l'on retire la clé du contacteur d'allumage.

L'éclairage intérieur **s'éteint** avec une temporisation de 30 secondes environ après la fermeture de la portière.

Dès que la clé est entrée dans le contacteur d'allumage ou que le véhicule est verrouillé, l'éclairage intérieur s'éteint.

Eclairage d'orientation

La diode luminescente située dans le plafonnier permet de s'orienter plus facilement dans l'habitacle lorsqu'il fait nuit.

- ▷ Reportez-vous au chapitre «Mémoire individuelle» dans la notice séparée du PCM.

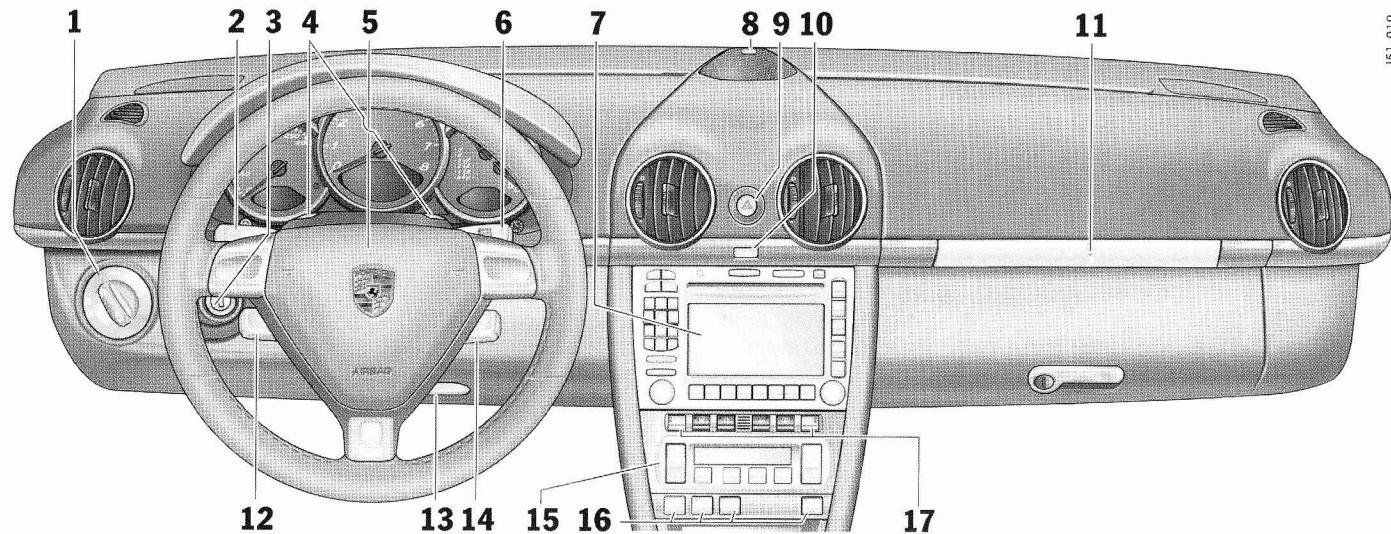

Commandes, instruments

- 1 Commutateur d'éclairage
- 2 Combiné feux clignotants, feux de route, appels de phares
- 3 Contacteur d'allumage/verrouillage de la colonne de direction
- 4 Microphone mains libres pour téléphone
- 5 Avertisseur sonore
- 6 Commutateur d'essuie-glace / lave-glace
- 7 Porsche Communication Management / autoradio
- 8 Capteur de température de l'habitacle, antenne GPS
- 9 Commutateur de feux de détresse
- 10 Touche de verrouillage centralisé, affichage de l'activation du système d'alarme
- 11 Porte-gobelet
- 12 Levier de commande de l'ordinateur de bord
- 13 Levier de verrouillage du réglage de la colonne de direction
- 14 Levier de commande du Tempostat
- 15 Panneau de commande chauffage, ventilation, climatisation
- 16 Bouton aileron arrière, Porsche Active Suspension Management (PASM), mode sport, Porsche Stability Management (PSM)
- 17 Chauffage du siège gauche / droit

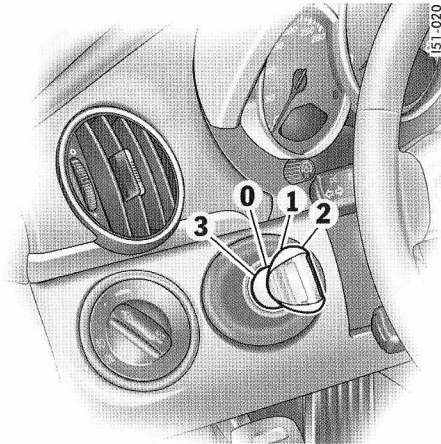

- 0 - Position de base
- 1 - Contact mis
- 2 - Démarrage du moteur
- 3 - Contact coupé

Contacteur d'allumage/ verrouillage de la colonne de direction

Le contacteur d'allumage présente quatre positions pour la clé de contact.
La clé de contact revient à la position de départ depuis chaque position du contacteur d'allumage.

Position 0 du contacteur d'allumage

Position de base

La clé de contact ne peut pas être retirée lorsque le contact est mis ou que le moteur a démarré.

Pour retirer la clé de contact :

- ▷ Arrêtez le véhicule.
- ▷ **Sur les véhicules avec Tiptronic S :**
Sélectionnez la position **P** du levier sélecteur.
- ▷ Coupez le contact.
- ▷ Retirez la clé de contact.

Position 1 du contacteur d'allumage

Contact mis

- ▷ Tournez la clé de contact dans la position **1**.
Le contact est mis.

Remarque concernant l'utilisation

Tous les consommateurs d'énergie peuvent être mis en marche.

- ▷ Reportez-vous au chapitre «MESSAGES D'AVERTISSEMENT DANS LE COMBINÉ D'INSTRUMENTS ET SUR L'ORDINATEUR DE BORD» à la page 97.

Position 2 du contacteur d'allumage

Démarrage du moteur

- ▷ Tournez la clé de contact dans la position **2** du contacteur d'allumage.
- ▷ Reportez-vous au chapitre «DÉMARRAGE ET ARRÊT DU MOTEUR» à la page 68.

Position 3 du contacteur d'allumage

Contact coupé

- ▷ Tournez la clé de contact dans la position **3** du contacteur d'allumage.

Verrouillage de la colonne de direction

Verrouillage automatique

Le retrait de la clé de contact verrouille automatiquement la colonne de direction.

- ▷ **La clé de contact ne doit être retirée que lorsque le véhicule est à l'arrêt. Sinon, l'antivol de direction s'enclenche et le véhicule ne peut plus être dirigé.**
- ▷ **Retirez toujours la clé de contact** lorsque vous quittez le véhicule.

Déverrouillage automatique

L'introduction de la clé de contact déverrouille automatiquement la colonne de direction.

Démarrage et arrêt du moteur

- ▷ Reportez-vous au chapitre «SYSTÈME ANTIDÉMARRAGE» à la page 14.
- ▷ Reportez-vous au chapitre «SYSTÈME D'ÉPURATION DES GAZ D'ÉCHAPPEMENT» à la page 166.

Avertissement !

Risque d'intoxication. Les gaz d'échappement contiennent du monoxyde de carbone ; ce gaz invisible et inodore provoque des intoxications graves, même à faible concentration.

- ▷ Ne démarrez jamais le moteur et ne le laissez jamais tourner dans un local fermé.

Risque d'incendie au niveau du système d'échappement brûlant.

- ▷ Ne faites pas tourner le véhicule et ne le gardez pas là où des matériaux inflammables, des feuilles mortes ou de l'herbe sèche par exemple, sont susceptibles d'entrer en contact avec le système d'échappement brûlant.

Démarrage

- ▷ Appuyez sur la pédale de frein.
- ▷ Enfoncez à fond la pédale d'embrayage et maintenez-la enfoncée.
- ▷ Positionnez le levier de vitesses au point mort ou le levier sélecteur en position **P** ou **N**.
- ▷ N'actionnez pas la pédale d'accélérateur. Le calculateur de gestion moteur prépare le mélange adéquat lors du démarrage.
- ▷ N'actionnez pas le démarreur plus de 10 secondes environ. En cas de besoin, répétez l'opération de démarrage après une pause de 10 secondes environ. Ramenez d'abord la clé en position **3**.

Le premier actionnement du démarreur s'interrompt automatiquement après le démarrage du moteur.

Si le moteur ne démarre pas, les processus de démarrage suivants ne seront pas arrêtés automatiquement.

- ▷ Ne faites pas chauffer le moteur véhicule à l'arrêt. Mettez-vous en route tout de suite, en évitant de rouler dans les plages de régime élevées ou pleins gaz avant que le moteur n'ait atteint sa température de service.

En cas de puissance insuffisante de la batterie, il est possible de lancer le moteur au moyen de câbles de démarrage ou en remorquant le véhicule s'il est équipé d'une boîte de vitesses manuelle.

- ▷ Reportez-vous au chapitre «ASSISTANCE AU DÉMARRAGE» à la page 204.
- ▷ Afin de garantir un bon état de charge de la batterie et ainsi la bonne capacité de démarrage du moteur, les consommateurs d'énergie non indispensables doivent être arrêtés lorsque le contact est mis et pour des régimes moteur faibles (embouteillages, circulation en ville ou files de voitures).

Arrêt du moteur

- ▷ Ne coupez le contact qu'après l'arrêt complet du véhicule, car l'assistance de direction et de freinage se désactive une fois le moteur arrêté.
- ▷ La clé de contact ne doit être retirée que lorsque le véhicule est à l'arrêt. Sinon, l'antivol de direction s'enclenche et le véhicule ne peut plus être dirigé.
- ▷ Lorsque vous quittez le véhicule, retirez **toujours** la clé de contact et serrez le frein à main.

Remarque

Lorsque la clé de contact est mise, la batterie du véhicule se décharge plus rapidement que la normale.

- ▷ Reportez-vous au chapitre «COUPURE AUTOMATIQUE DES RÉCEPTEURS ÉLECTRIQUES AU BOUT DE 2 HEURES / 7 JOURS» à la page 196.

Ventilateur du compartiment moteur, ventilateurs de refroidissement

Les radiateurs et leur ventilateur se trouvent à l'avant du véhicule.

Avertissement !

Risque de blessures. Après l'arrêt du moteur, la température du compartiment moteur est surveillée pendant 30 minutes environ. Dans cet intervalle, le ventilateur peut continuer de fonctionner ou s'enclencher en fonction de la température.

- ▷ Effectuez les interventions au niveau de ces éléments avec la plus grande prudence et uniquement lorsque le moteur est à l'arrêt.

Risque de blessures. Les ventilateurs de la partie avant du véhicule peuvent être activés lorsque le moteur tourne et se mettre en marche de manière inattendue.

- ▷ Effectuez les interventions au niveau de cet élément uniquement lorsque le moteur est à l'arrêt.

Combiné d'instruments

Vous trouverez les informations relatives aux différents affichages dans les chapitres correspondants.

1. Compteur de vitesse analogique
2. Clignotant gauche
3. Compte-tours
4. Voyant de contrôle feux de route
5. Clignotant droit
6. Voyant de contrôle ABS
7. Système de refroidissement
Affichage de température et voyant de contrôle
8. Carburant
Affichage de niveau et voyant de contrôle
9. Bouton de réglage de l'éclairage des instruments et du compteur kilométrique journalier
10. Affichage kilométrage total et du kilométrage total
11. Voyant de contrôle Tempostat

12. Capteur lumineux pour l'éclairage des instruments
13. Voyant de contrôle Airbag
14. Voyant de contrôle des gaz d'échappement (Check Engine)
15. Voyant de contrôle central
16. Ordinateur de bord
17. Porsche Stability Management
Témoin multifonctions du PSM
18. Voyant de contrôle des freins
19. Voyant de contrôle de ceinture
20. Affichage Tiptronic
21. Pendulette et température extérieure
22. Bouton de réglage de l'heure

En mettant le contact, chaque voyant s'allume pour le contrôle des lampes.

Remarque

Les messages d'avertissement sont enregistrés dans la mémoire du calculateur correspondant pour être lus par un concessionnaire Porsche.

Ces informations peuvent également être utilisées pour vous protéger ou protéger Porsche contre des réclamations non justifiées.

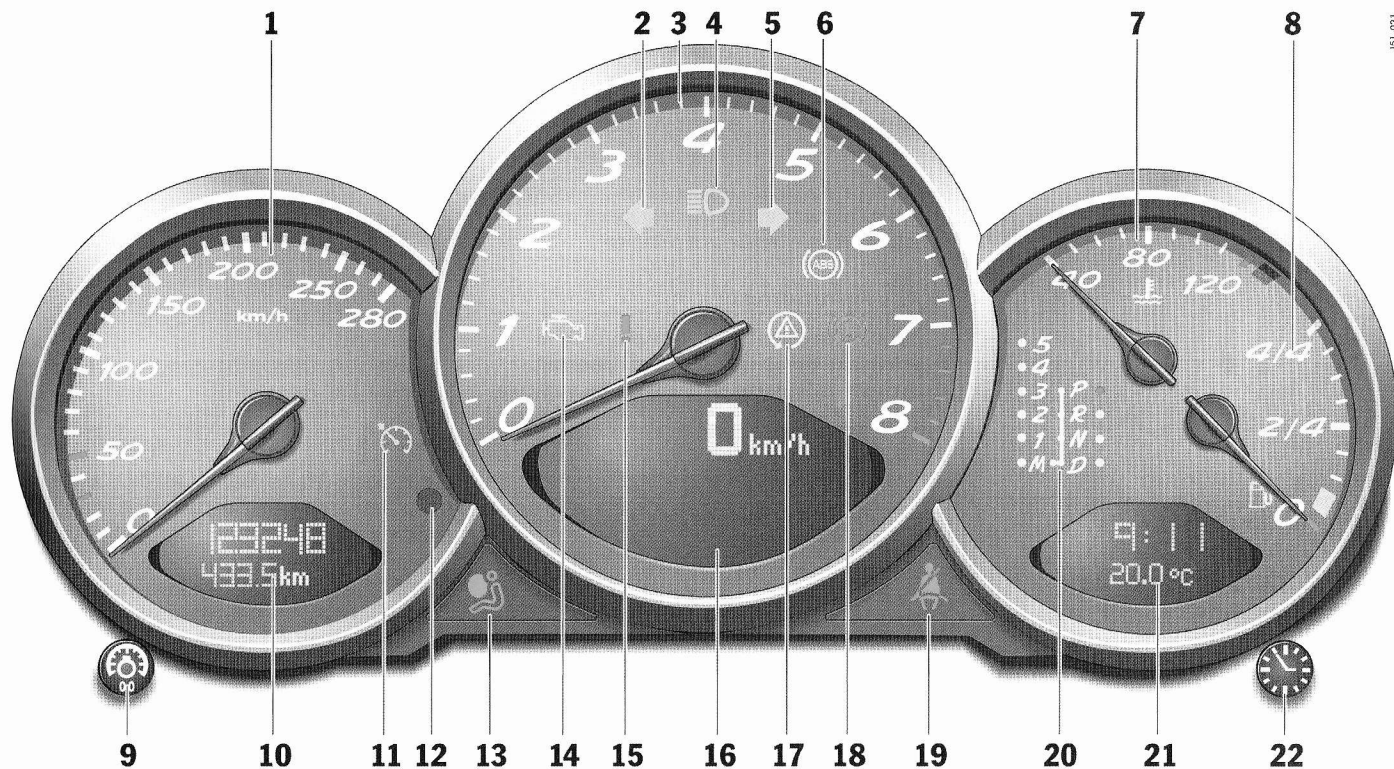

151-021

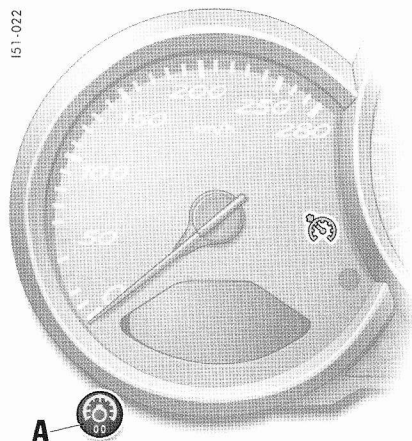

A - Bouton de réglage de l'éclairage des instruments et du compteur kilométrique journalier



Voyant de contrôle Tempostat

Le voyant de contrôle indique l'activation du Tempostat.

Eclairage des instruments

L'éclairage est automatiquement adapté à l'intensité lumineuse environnante par le capteur lumineux situé dans le compteur de vitesse analogique.

Eclairage du véhicule allumé, l'intensité lumineuse des instruments et des commutateurs peut également être réglée manuellement.



Avertissement !

Risque d'accident lors du réglage de la luminosité en conduisant. Ceci pourrait conduire à la perte de contrôle du véhicule.

- ▷ Ne passez pas la main entre les branches du volant lorsque vous roulez.

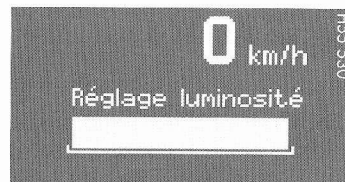

Atténuation de l'éclairage des instruments

- ▷ Maintenez le bouton de réglage **A** dans la direction voulue jusqu'à atteindre le niveau de luminosité souhaité.
Le niveau de luminosité sélectionné est représenté par un affichage à barres sur l'écran de l'ordinateur de bord.

Boxster S

L'atténuation des graduations est déterminée par un capteur lumineux en fonction de la luminosité ambiante.

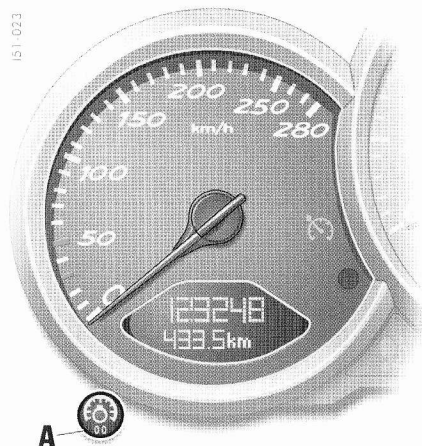

Remise à 0 km

- ▷ Maintenez le bouton de réglage **A** appuyé pendant environ 1 seconde **ou**
- ▷ remettez à zéro le kilométrage dans le menu «SET» de l'ordinateur de bord.
- ▷ Reportez-vous au chapitre «ORDINATEUR DE BORD (OB)» à la page 82.

Le compteur se remet à 0 une fois les 9999 kilomètres ou 6213 miles dépassés.

Compteur kilométrique journalier

Avertissement !

Risque d'accident lors de la remise à zéro du compteur journalier en conduisant. Ceci pourrait conduire à la perte de contrôle du véhicule.

- ▷ Ne passez pas la main entre les branches du volant lorsque vous roulez.

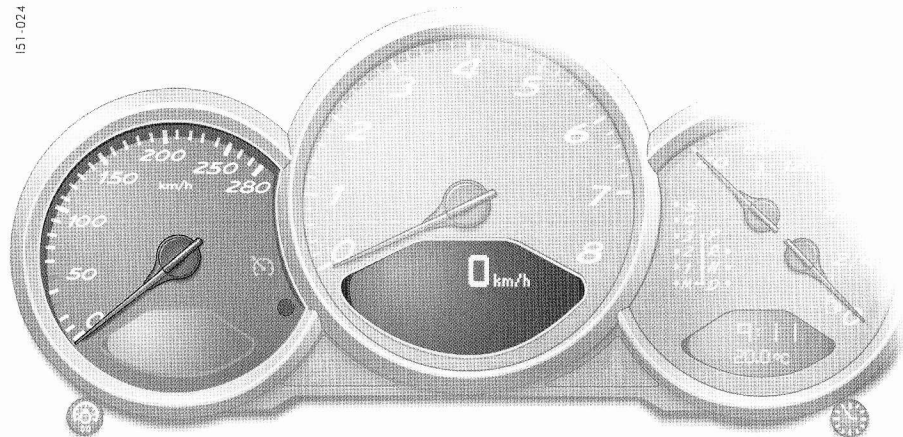

Compteur de vitesse

Le compteur de vitesse numérique est intégré dans l'ordinateur de bord.

En cas de changement des unités de kilomètres en miles, l'affichage en km/h passe en mph.

Commutation des unités kilomètres / miles

Les unités du compteur kilométrique et du compteur de vitesse peuvent également être changées dans le menu SET de l'ordinateur de bord.

- ▷ Reportez-vous au chapitre «SET RÉGLAGE DE BASE DE L'ORDINATEUR DE BORD» à la page 95.

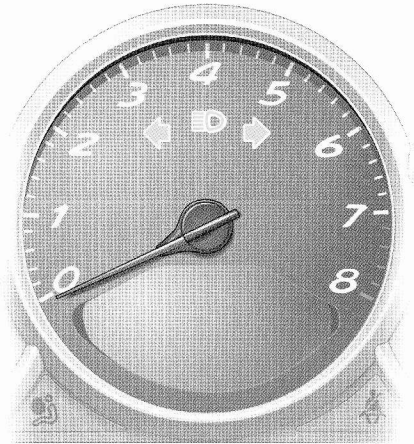

151-025

◀▶ Indicateur de direction

L'indicateur de direction clignote au même rythme que les clignotants eux-mêmes.

Flèche gauche – clignotant gauche

Flèche droite – clignotant droit

Si le rythme de l'affichage s'accélère de manière sensible, vérifiez le fonctionnement des clignotants.

☰ Feux de route

Voyant de contrôle

Le voyant de contrôle s'allume lorsque le véhicule est en feux de route ou lors d'appels de phares.

Compte-tours

La zone rouge qui figure sur les graduations du compte-tours est un avertissement visuel qui vous indique le régime maximum admissible.

A l'accélération, l'alimentation en carburant est interrompue à l'approche de la zone rouge afin de protéger le moteur.

Avant de passer un rapport inférieur, assurez-vous que les régimes de rétrogradage maximum autorisés sont respectés.

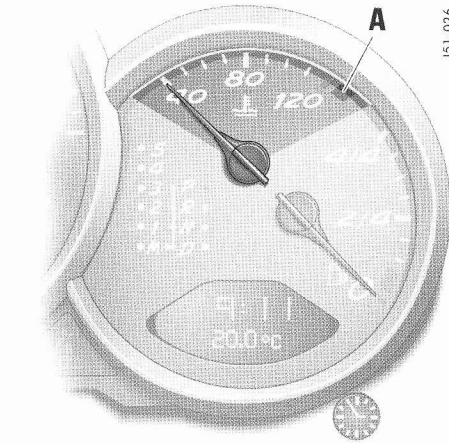

151-026

Aiguille dans la plage centrale – température de fonctionnement normale

L'aiguille peut osciller jusque dans la zone rouge en cas de charge moteur élevée et de températures extérieures élevées.

Voyant de contrôle «A»

Si la température du liquide de refroidissement est trop élevée, le **voyant de contrôle** de l'affichage de la température **s'allume**.

Par ailleurs, un avertissement s'affiche sur l'ordinateur de bord.

- ▷ Arrêtez le moteur et laissez-le refroidir, ne le laissez pas tourner au ralenti.
- ▷ Vérifiez s'il se trouve des corps étrangers sur les radiateurs et dans les canaux d'air de refroidissement à l'avant du véhicule.
- ▷ Contrôlez le niveau du liquide de refroidissement. Si nécessaire, faites l'appoint de liquide de refroidissement.
- ▷ Faites réparer ce défaut.
- ▷ Reportez-vous au chapitre «NIVEAU DE LIQUIDE DE REFROIDISSEMENT» à la page 159.

Remarque

Afin d'éviter des températures anormalement élevées, les canaux d'air de refroidissement ne doivent pas être recouverts de caches (p. ex. films, «jupes antigravillonnage»).

Si le niveau du liquide de refroidissement est trop bas, le **voyant de contrôle** de l'affichage de la température **clignote**.

Par ailleurs, un avertissement s'affiche sur l'ordinateur de bord.

- ▷ Arrêtez le moteur et laissez-le refroidir.
- ▷ Faites l'appoint de liquide de refroidissement.
- ▷ Faites réparer l'origine de ce défaut.
- ▷ Reportez-vous au chapitre «NIVEAU DE LIQUIDE DE REFROIDISSEMENT» à la page 159.



Risque d'endommagement du moteur.

- ▷ Arrêtez le moteur.
- ▷ Arrêtez-vous si les voyants de contrôle s'allument ou clignent malgré un niveau de liquide de refroidissement correct.
- ▷ Faites réparer ce défaut.

Ventilateur du compartiment moteur

Si le ventilateur du compartiment moteur tombe en panne, le **voyant de contrôle** de l'affichage de la température **clignote**.

Par ailleurs, un avertissement s'affiche sur l'ordinateur de bord.

- ▷ Faites réparer l'origine de ce défaut.

Système de refroidissement

- ▷ Consultez un atelier spécialisé pour tout défaut au niveau du système de refroidissement. Nous vous recommandons de faire exécuter ces opérations par un concessionnaire Porsche, car celui-ci dispose du personnel d'atelier formé tout spécialement ainsi que des pièces détachées et outils nécessaires.

Affichage de la température (contact mis)

Aiguille dans la plage gauche – moteur froid

- ▷ Évitez les régimes élevés et une sollicitation importante du moteur.

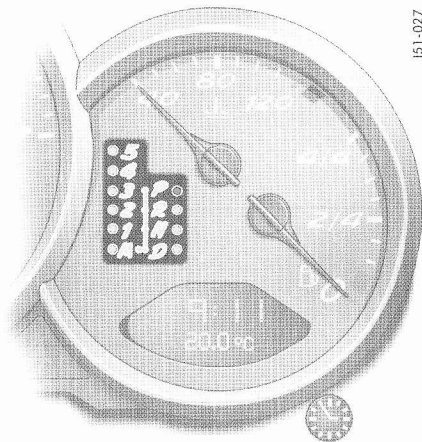

151-027

Tiptronic S

Affichage de la position du levier sélecteur et du rapport engagé

Lorsque le moteur tourne, la position du levier sélecteur et le rapport engagé s'affichent.

Si le levier sélecteur se trouve entre deux positions :

- La position correspondante du levier sélecteur clignote dans le combiné d'instruments **et**
- l'avertissement «Levier non enclenché» apparaît sur l'ordinateur de bord.
- ▷ Enclenchez correctement le levier sélecteur.

En cas de défaut de la boîte de vitesses :

- L'indicateur du **4ème rapport** et celui de la position engagée du levier sélecteur clignent tour à tour.
- L'avertissement «Fonction d'urgence Tiptronic» apparaît sur l'ordinateur de bord.
- ▷ Reportez-vous au chapitre «PROGRAMME RESTREINT (MODE DÉGRADÉ)» à la page 142.
- ▷ Faites réparer ce défaut sans tarder. Consultez un atelier spécialisé. Nous vous recommandons de faire exécuter ces opérations par un concessionnaire Porsche, car celui-ci dispose du personnel d'atelier formé tout spécialement ainsi que des pièces détachées et outils nécessaires.
- ▷ Reportez-vous au chapitre «TIPTRONIC S» à la page 137.

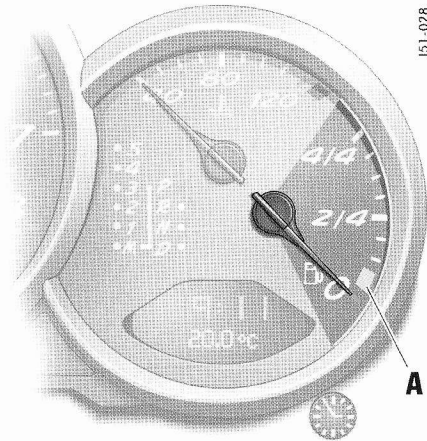

Carburant

Affichage de niveau

Le contenu du réservoir est indiqué lorsque le contact est mis.

- ▷ Reportez-vous au chapitre «CONTENANCES» à la page 231.

Des différences d'inclinaison du véhicule (p. ex. descente ou montée de côtes) peuvent conduire à de légères différences d'affichage.

Remarque

Si vous ne mettez qu'une faible quantité d'essence dans un réservoir presque vide, celle-ci peut ne pas être détectée par l'indicateur de niveau de carburant ou lors du calcul de l'autonomie restante.

Voyant de contrôle «A»

Lorsque la quantité de carburant restante devient inférieure à env. 10 litres ou l'autonomie restante inférieure à env. 50 km, **le voyant de contrôle de l'affichage de niveau s'allume lorsque le moteur tourne.**

Par ailleurs, un avertissement s'affiche sur l'ordinateur de bord.

- ▷ Faites le plein dès que possible.

⚠ Attention !

Risque de détérioration du système d'épuration des gaz d'échappement en cas de quantité de carburant insuffisante.

- ▷ Ne roulez jamais jusqu'à épuisement du carburant.
 - ▷ Evitez de rouler vite dans les virages si les voyants de contrôle sont allumés.
-
- ▷ Reportez-vous au chapitre «CONTRÔLE DES GAZ D'ÉCHAPPEMENT» à la page 81.

Le **clignotement du voyant de contrôle** de l'affichage de niveau signale un défaut du système.

Par ailleurs, un avertissement s'affiche sur l'ordinateur de bord.

La quantité de carburant en réserve n'est alors plus signalée.

- ▷ Faites réparer ce défaut.
Consultez un atelier spécialisé. Nous vous recommandons de faire exécuter ces opérations par un concessionnaire Porsche, car celui-ci dispose du personnel d'atelier formé tout spécialement ainsi que des pièces détachées et outils nécessaires.

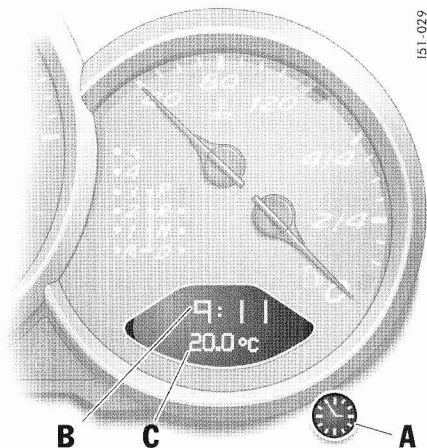

- A - Bouton de réglage de la pendulette
 B - Pendulette
 C - Affichage de la température extérieure

Pendulette

L'affichage de l'heure disparaît 4 minutes environ après la coupure du contact ou le verrouillage du véhicule.

Réglage de l'heure



Risque d'accident lors du réglage de l'heure en conduisant. Ceci pourrait conduire à la perte de contrôle du véhicule.

- ▷ Ne passez pas la main entre les branches du volant lorsque vous roulez.

- ▷ Mettez le contact.

Réglage des heures

- ▷ Maintenez le bouton de réglage **A** appuyé pendant environ 1 seconde. L'affichage des heures clignote.
- ▷ Tournez le bouton dans la direction souhaitée : vers la droite – augmentation des heures
vers la gauche – diminution des heures

Réglage lent (heure par heure) – rotation brève du bouton
 Réglage rapide (défilement de l'affichage) – bouton maintenu actionné

Réglage des minutes

- ▷ Appuyez de nouveau sur le bouton de réglage. L'affichage des minutes clignote.
- ▷ Réglage par rotation, identique au réglage des heures.

Quitter le mode de réglage

S'effectue automatiquement au bout d'une minute ou :

- ▷ Appuyez de nouveau sur le bouton de réglage.

Si le mode de réglage est quitté volontairement en pressant le bouton, la pendulette démarre à la seconde précise.

Remarque

Le mode pendulette 12h/24h peut être modifié dans l'ordinateur de bord.

Température extérieure

L'affichage de la température extérieure **C** n'est pas un détecteur de verglas. Même si la température affichée est supérieure à 0°C, la chaussée peut être verglacée, en particulier sur les ponts et sur les portions de route restant à l'ombre.



Batterie/alternateur

Si la tension de bord baisse sensiblement, un message d'avertissement s'affiche sur l'ordinateur de bord.

Si le voyant de contrôle de l'ordinateur de bord venait à s'allumer lorsque le moteur tourne ou pendant que vous roulez :

- ▷ Arrêtez-vous à un emplacement sûr et coupez le moteur.

Causes possibles :

- Défaut du dispositif de charge de la batterie
- Courroie d'entraînement cassée



Avertissement !

Risque d'accident et d'endommagement du moteur. Une courroie d'entraînement cassée entraîne la perte de l'assistance de direction (effort de braquage accru) et le moteur n'est plus refroidi.

- ▷ Ne continuez pas à rouler.
- ▷ Faites réparer le défaut.
- ▷ Consultez un atelier spécialisé. Nous vous recommandons de faire exécuter ces opérations par un concessionnaire Porsche, car celui-ci dispose du personnel d'atelier formé tout spécialement ainsi que des pièces détachées et outils nécessaires.



Voyant de contrôle central

Le voyant de contrôle central du combiné d'instruments s'allume lorsque le menu INFO contient des messages d'avertissement.

Vous pouvez accéder à ces messages par le biais du menu INFO de l'ordinateur de bord :

- ▷ Reportez-vous au chapitre «INFO MESSAGES D'AVERTISSEMENT» à la page 86.



Voyant de contrôle des freins

Le voyant de contrôle du combiné d'instruments s'allume :

- lorsque le frein à main est serré,
- lorsque le niveau de liquide de frein est trop bas,
- lorsque la limite d'usure des plaquettes de frein a été atteinte,
- en cas de défaut du répartiteur de freinage.

Par ailleurs, le message d'avertissement correspondant s'affiche sur l'ordinateur de bord.

- ▷ Reportez-vous au chapitre «MESSAGES D'AVERTISSEMENT DANS LE COMBINÉ D'INSTRUMENTS ET SUR L'ORDINATEUR DE BORD» à la page 97.

Contrôle des gaz d'échappement

Voyant de contrôle

Le contrôle des gaz d'échappement détecte rapidement les erreurs de fonctionnement qui peuvent entraîner par ex. le dégagement important de substances nocives ou des dégâts.

Les voyants de contrôle du combiné d'instruments et de l'ordinateur de bord indiquent les défauts en restant allumés ou en clignotant. Les défauts détectés sont stockés dans la mémoire de défauts du calculateur.

Le voyant de contrôle du combiné d'instruments s'allume contact mis et s'éteint 4 secondes environ après le démarrage du moteur, ce qui permet de contrôler les lampes.

Le voyant de contrôle du combiné d'instruments indique par un clignotement les conditions de service (par ex. ratés du moteur) pouvant entraîner des dégâts pour les pièces du système d'épuration des gaz d'échappement. Par ailleurs, un avertissement s'affiche sur l'ordinateur de bord.

- ▷ Vous devez dans ce cas réduire immédiatement la charge du moteur en relâchant la pédale d'accélérateur.
Lorsque l'on quitte la zone critique, le voyant de contrôle du combiné d'instruments reste allumé en continu.

Afin d'éviter d'endommager le moteur ou le système d'épuration des gaz d'échappement (par ex. catalyseur) :

- ▷ En conduisant de façon modérée, rendez-vous dans un atelier spécialisé. Nous vous recommandons de faire exécuter ces opérations par un concessionnaire Porsche, car celui-ci dispose du personnel d'atelier formé tout spécialement ainsi que des pièces détachées et outils nécessaires.

Attention !

Risque de détérioration. Le système d'épuration des gaz d'échappement peut présenter une surchauffe si le voyant de contrôle du combiné d'instruments continue de clignoter après le relâchement de la pédale d'accélérateur.

- ▷ Arrêtez-vous immédiatement à un emplacement sûr.
Les matériaux inflammables, des feuilles mortes ou de l'herbe sèche par exemple, ne doivent pas entrer en contact avec le système d'échappement brûlant.
- ▷ Arrêtez le moteur.
- ▷ Faites analyser et réparer ce défaut dans un atelier spécialisé.

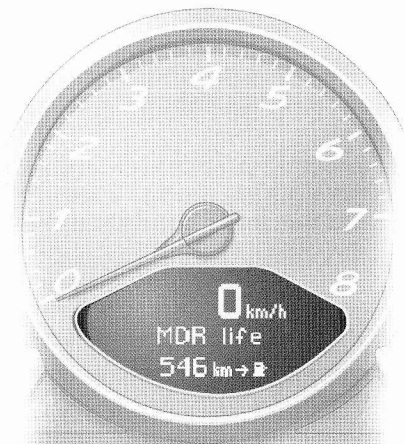

Ordinateur de bord (OB)

Ecran

L'écran se situe sous le compte-tours.

Fonctionnement

- Lorsque le contact est mis,
- lorsque le moteur tourne.

I51-030

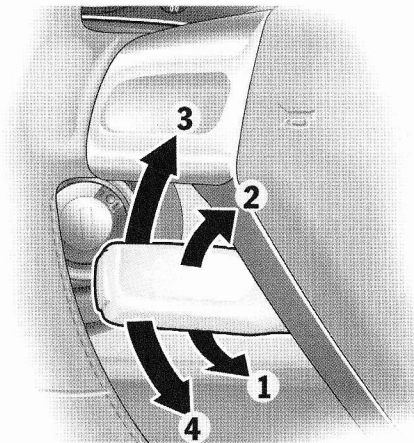

H51-023

Commande

Il n'est pas possible, dans le cadre du présent Manuel Technique, de décrire toutes les fonctions de l'ordinateur de bord de façon approfondie. Les exemples suivants vous permettent toutefois de vous familiariser très rapidement avec le principe de fonctionnement et de vous orienter dans la structure des menus.

Dans le menu «SET», vous pouvez à tout moment retourner au réglage de base effectué en usine.

Levier de commande

L'ordinateur de bord est commandé par le levier inférieur gauche situé sur la colonne de direction.

Choisir les fonctions de l'ordinateur de bord

- ▷ Poussez le levier vers le haut **3** ou vers le bas **4**.

Confirmer son choix (Entrée)

- ▷ Poussez le levier vers l'avant **1**.

Retourner à l'étape/aux étapes de sélection précédente(s)

- ▷ Tirez le levier une ou plusieurs fois vers l'arrière **2** ou
- ▷ sélectionnez la flèche  sur l'écran de l'ordinateur de bord avec le levier de commande et poussez vers l'avant **1**.

Remarque

En tirant plusieurs fois le levier de commande, vous retournez toujours au menu principal.

Fonctions et possibilités d'affichage



- A - Compteur de vitesse numérique
- B - Affichage central
- C - Affichage inférieur

Remarque

Les possibilités de sélection et les affichages sur l'ordinateur de bord dépendent de l'équipement de votre véhicule. Il se peut donc que toutes les possibilités de sélections et les affichages mentionnés ici ne soient pas disponibles sur votre ordinateur de bord.

Réglage de base

- Affichage central : Station

Vous pouvez sélectionner la ligne centrale de l'ordinateur de bord **B** dans le menu SET.

Appeler les fonctions de l'ordinateur de bord dans l'affichage «C»

- ▷ Poussez le levier de commande vers le haut et/ou vers le bas (la zone de sélection **D** doit être désactivée).

Les valeurs suivantes peuvent être appelées successivement :

- Vitesse moyenne (Ø km/h),
- Consommation moyenne (Ø l/100km),
- Autonomie restante (km → 🚗),
- Indications du système de navigation (si activé dans le menu SET).

Remarque

Les valeurs «Vitesse moyenne», «Consommation moyenne» et «Compteur journalier» peuvent être remises à zéro dans le menu SET.

Activer ou désactiver la zone de sélection «D»

- ▷ Poussez le levier de commande vers l'avant ou vers l'arrière.

Flèche «E» indiquant la suite

Flèche : ▼

- ▷ Poussez le levier de commande vers le bas pour faire défiler le menu vers le bas.

Flèche : ▲

- ▷ Poussez le levier de commande vers le haut pour faire défiler le menu vers le haut.

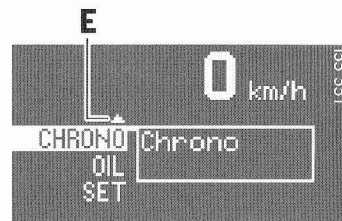
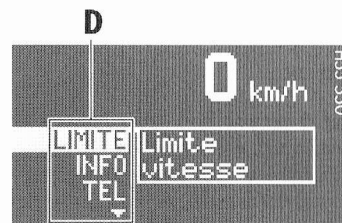

- D - Zone de sélection
- E - Flèche indiquant la suite

LIMITE

Signal d'avertissement sonore pour la limite de vitesse

Le signal d'avertissement sonore peut être activé pour des vitesses supérieures à 10 km/h. Il retentit lorsque la vitesse réglée est dépassée. Pour que le signal retentisse à nouveau, la vitesse momentanée doit être inférieure de 5 km/h minimum à la vitesse réglée.

Activer la zone de sélection «D»

- ▷ Poussez le levier de commande vers l'avant.

Régler la vitesse

- ▷ Sélectionnez LIMITE à l'aide du levier de commande.



- ▷ Poussez le levier de commande vers l'avant.



Option 1 :

Confirmer la vitesse actuelle

- ▷ Poussez le levier de commande vers l'avant.



Le signal d'avertissement sonore est activé pour la vitesse actuelle.

Affichage : 

Option 2 :

Présélectionner la vitesse

- ▷ Sélectionnez «LIMITE activée» à l'aide du levier de commande :

- désactivée
- activée

- ▷ Si elle est «désactivée», poussez le levier de commande vers l'avant.



- ▷ Sélectionnez «xx km/h» avec le levier de commande.



- ▷ Poussez le levier de commande vers l'avant.



- ▷ Exercez de petites pressions sur le levier de commande vers le haut ou le bas jusqu'à atteindre la vitesse souhaitée.

Vers le haut : la vitesse augmente
Vers le bas : la vitesse diminue

Remarque

Une poussée continue sur le levier vers le haut ou le bas règle la vitesse par incréments de 10 km/h.

- ▷ Poussez le levier de commande vers l'avant.

Couper le signal d'avertissement sonore

- ▷ Sélectionnez «LIMITE activée» à l'aide du levier de commande.
- ▷ Poussez le levier de commande vers l'avant.

Affichage :

INFO

Messages d'avertissement

Activer la zone de sélection «D»

- ▷ Poussez le levier de commande vers l'avant.

Appeler les messages d'avertissement

- ▷ Sélectionnez INFO à l'aide du levier de commande.



- ▷ Poussez le levier de commande vers l'avant.



Si des messages d'avertissement sont présents, ils peuvent désormais être appelés à l'aide du levier de commande.

Vous pouvez également appeler des messages d'avertissement qui ont été acquittés pendant la conduite (disponibles uniquement jusqu'à la prochaine mise du contact).

- ▷ Poussez le levier de commande vers l'avant.



- ▷ Poussez le levier de commande vers l'avant ou tirez-le vers l'arrière.
Le menu Info s'affiche de nouveau.

TEL Informations téléphone

Activer la zone de sélection «D»

- ▷ Poussez le levier de commande vers l'avant.

Consulter les informations téléphone

- ▷ Sélectionnez TEL à l'aide du levier de commande.



- ▷ Poussez le levier de commande vers l'avant.

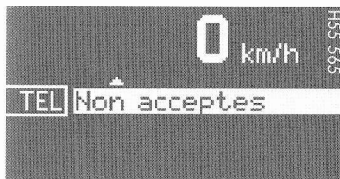
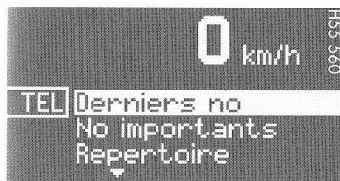

Remarque

Le menu «Non acceptés» vous permet par ex. de consulter les appels intervenus en votre absence.

Exemple : Sélectionner un numéro du répertoire, puis l'appeler

- ▷ Sélectionnez «Répertoire» à l'aide du levier de commande.

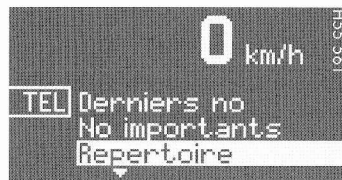

- ▷ Poussez le levier de commande vers l'avant.



- ▷ Composez le numéro de votre correspondant et poussez le levier de commande vers l'avant. La communication est établie.



- ▷ Pour terminer la communication, poussez le levier de commande vers l'avant.

Appel entrant



- ▷ Sélectionnez «Décrocher» ou «Refuser» et poussez le levier de commande vers l'avant.

Remarque

Les appels refusés peuvent être consultés dans le menu «Non acceptés».

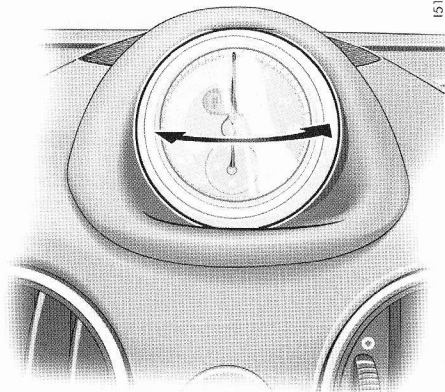

CHRONO Chronomètre

Le chronomètre permet d'enregistrer n'importe quels temps, par ex. sur un circuit ou sur le trajet pour se rendre au travail. Sur les véhicules équipés de Porsche Communication Management (PCM), il est possible d'enregistrer et d'analyser les temps chronométrés.

- ▷ Reportez-vous au chapitre «Affichage sport» dans la notice séparée du PCM.

Chronomètre sur le tableau de bord

Le chronomètre possède un affichage analogique et numérique.

La grande aiguille de l'affichage analogique décompte les secondes. Les deux petites aiguilles décomptent les heures et les minutes. L'affichage revient à zéro au bout de 12 heures. L'affichage numérique indique les 1/10 et 1/100 de secondes.

L'affichage numérique et l'affichage de l'ordinateur de bord peuvent indiquer jusqu'à 99 heures et 59 minutes.

Il est possible d'orienter le chronomètre tant vers la gauche que vers la droite.

Affichages du chronomètre :

- dans le chronomètre du tableau de bord,
- dans le menu CHRONO de l'ordinateur de bord,
- dans l'affichage des performances du PCM.

Marche/arrêt du chronomètre

Tous les affichages du chronomètre sont lancés et arrêtés dans le menu CHRONO de l'ordinateur de bord.

Remarques concernant l'utilisation

Si vous quittez le menu CHRONO alors que le chronomètre tourne, l'enregistrement du temps se poursuit.

Le chronomètre s'arrête dès que l'on coupe le contact. Il repart si l'on remet le contact dans les 4 minutes qui suivent environ.

Le chronomètre ne peut être remis à zéro que dans le menu CHRONO via la commande «Reset».

Lancer le chronomètre

- ▷ Poussez le levier de commande vers l'avant. La zone de sélection est activée.



- ▷ Sélectionnez CHRONO à l'aide du levier de commande.
- ▷ Poussez le levier de commande vers l'avant.



- ▷ Poussez le levier de commande vers l'avant. Le temps défile dans tous les affichages du chronomètre. L'affichage de l'ordinateur de bord devient «Stop chrono/Temps interm».



Remarque sur le PCM

Pour analyser les données dans le PCM, il convient de sélectionner l'affichage Performance dans le menu «Affichage trip/sport/commencer conduite».

Arrêter le chronomètre

Après le démarrage du chronométrage, l'affichage de l'ordinateur de bord devient «Stop chrono/Temps interm».

- ▷ Sélectionnez «Stop chrono» à l'aide du levier de commande.



- ▷ Poussez le levier vers l'avant. Le temps est arrêté dans tous les affichages du chronomètre et l'affichage de l'ordinateur de bord devient «Continuer/Reset».



Il est possible de continuer l'enregistrement ou de revenir à zéro.

Remarque sur le PCM

Après l'arrêt du chronomètre, le PCM demande s'il doit mémoriser le temps.

Continuer

Après l'arrêt de l'enregistrement, l'affichage de l'ordinateur de bord devient «Continuer/Reset».



- ▷ Poussez le levier de commande vers l'avant. Les affichages du chronomètre continuent.



L'affichage de l'ordinateur de bord revient à «Stop chrono/Temps interm». Vous pouvez arrêter le chronomètre ou arrêter un temps intermédiaire.

Remettre à zéro

Après l'arrêt de l'enregistrement, l'affichage de l'ordinateur de bord devient «Continuer/Reset».

- ▷ Sélectionnez «Reset» à l'aide du levier de commande.



- ▷ Poussez le levier de commande vers l'avant. L'affichage revient à «Start». L'affichage du chronomètre dans le tableau de bord et l'ordinateur de bord revient à zéro.

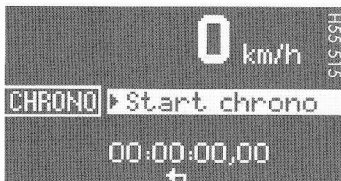

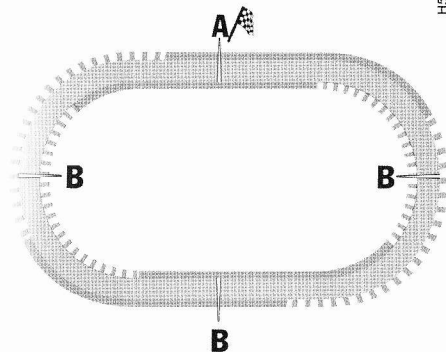

A - Tour de piste
B - Temps intermédiaire

Affichage des temps intermédiaires

Pour un trajet sur route ou un tour de piste sur un circuit, il est possible d'afficher plusieurs temps intermédiaires. Les temps intermédiaires **B** sont fournis à titre d'information.

Sur les véhicules équipés de Porsche Communication Management (PCM), il est possible d'enregistrer et d'analyser les temps de tours de piste **A**.

H55 153

Pour afficher un temps intermédiaire :

Après le démarrage du chronométrage, l'affichage de l'ordinateur de bord devient «Stop chrono/Temps interm».



- ▷ Sélectionnez «Temps interm» à l'aide du levier de commande et poussez celui-ci vers l'avant.



Le temps intermédiaire s'affiche environ 5 secondes.

L'affichage de l'ordinateur de bord revient ensuite à «Stop chrono/Temps interm».



- ▷ Vous pouvez arrêter le chronomètre ou arrêter un autre temps intermédiaire.

Pour lancer le chronométrage d'un nouveau tour de piste :

Après la sélection de «Temps interm», le message «Nouveau tr. ?» s'affiche pendant 5 secondes.



- ▷ Sélectionnez «Nouveau tr. ?» avec le levier de commande et poussez celui-ci vers l'avant.



Le nouveau tour de piste s'affiche sur l'ordinateur de bord et dans le PCM. Le temps dans l'ordinateur de bord et le PCM commence à zéro. Le chronomètre du tableau de bord continue à afficher le temps total.

- ▷ L'affichage de l'ordinateur de bord revient très vite à «Stop chrono/Temps interm».



- ▷ Vous pouvez arrêter le chronomètre ou arrêter un autre temps intermédiaire ou un nouveau tour de piste.

Remarque sur le PCM

Pour enregistrer le temps d'un tour de piste dans le PCM, sélectionnez l'affichage Performance dans le menu «Affichage trip/sport/commencer conduite».

HUILE (OIL)

Affichage et mesure du niveau d'huile moteur



Attention !

Risque d'endommagement du moteur.

- ↳ Le niveau d'huile doit être régulièrement contrôlé après tout ravitaillement en carburant.
- ↳ Ne laissez jamais le niveau d'huile descendre en dessous du repère Min.

Conditions pour la mesure du niveau d'huile

1. Pour mesurer correctement le niveau d'huile, le véhicule doit se trouver impérativement à l'horizontale.
2. Moteur à l'arrêt.
3. Le contact est mis.

Durée de retour de l'huile

Avant de vérifier le niveau d'huile, l'huile moteur doit être retournée dans son carter. Le temps nécessaire au retour de l'huile dépend de la température du moteur et de la durée d'arrêt du moteur.

Ce temps d'attente est décompté en minutes et secondes sur l'ordinateur de bord lorsque le contact est mis. Les segments de l'indicateur de niveau d'huile commencent à «défiler».

- ▷ Vérifiez le niveau d'huile de préférence avant de prendre la route (après une assez longue immobilisation) ou avec le moteur chaud. Les temps d'attente seront ainsi réduits.

Lancer la mesure du niveau d'huile

- ▷ Mettez le contact (ne démarrez pas le moteur). L'écran spécifique pour la mesure du niveau d'huile apparaît sur l'ordinateur de bord.



- ▷ Laissez s'écouler le temps d'attente.
- ▷ Une fois la mesure terminée, vous pouvez lire le niveau d'huile moteur sur l'affichage par segments.



- Des segments remplis jusqu'à la ligne supérieure signifient que le niveau d'huile a atteint le repère maximum.
- ▷ Ne rajoutez en aucun cas de l'huile moteur.



- Le segment inférieur rempli signifie que le niveau d'huile a atteint le repère minimum.
- ▷ Rajoutez immédiatement de l'huile moteur.
- Si le segment clignote, le niveau d'huile est passé en dessous du repère minimum.
- ▷ Rajoutez immédiatement de l'huile moteur.

La différence entre les repères Min. et Max. correspond à environ 1,2 litre.
Un segment d'affichage correspond à env. 0,4 litre de quantité d'appoint.

- ▷ Si nécessaire, complétez le niveau d'huile moteur.
Reportez-vous au chapitre «COMPLÉTEZ D'HUILE MOTEUR PAR VOLUMES DE 1/2 L MAXIMUM.» à la page 161.
Avant de le compléter, coupez le contact.
- ▷ Ne dépassez en aucun cas le repère Max.

Mesure du niveau d'huile lors du ravitaillement en carburant

Le niveau d'huile est mesuré simultanément par l'ordinateur de bord lors du ravitaillement en carburant.

Conditions

1. Le contact est coupé.
2. Le laps de temps entre l'arrêt et le démarrage du moteur doit être de 5 minutes au moins avec le moteur chaud.
3. Ravitaillement en carburant terminé en l'espace de 15 minutes.

Une fois le contact mis, le niveau d'huile s'affiche dans l'écran à segments.

Si ces conditions ne sont pas remplies, la mesure s'interrompt.

- ▷ Lancez la mesure du niveau d'huile dans le menu «OIL» **ou**
- ▷ en mettant le contact.

Défaut

Un défaut de l'affichage du niveau d'huile est indiqué par un message d'avertissement sur l'ordinateur de bord.

La mesure du niveau d'huile est également possible dans le menu «HUILE» :

Activer la zone de sélection «D»

- ▷ Poussez le levier de commande vers l'avant.

Lancer la mesure

- ▷ Sélectionnez «OIL» à l'aide du levier de commande.

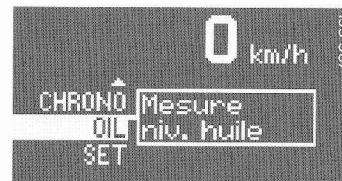

- ▷ Poussez le levier de commande vers l'avant.

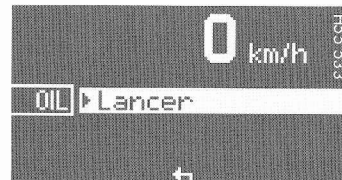

- ▷ Sélectionnez «Lancer» et poussez le levier de commande vers l'avant.
La mesure est lancée.

SET

Réglage de base de l'ordinateur de bord

Activer la zone de sélection «D»

- ▷ Poussez le levier de commande vers l'avant.

Modifier le réglage de base de l'ordinateur de bord

- ▷ Sélectionnez «SET» à l'aide du levier de commande.



- ▷ Poussez le levier de commande vers l'avant.

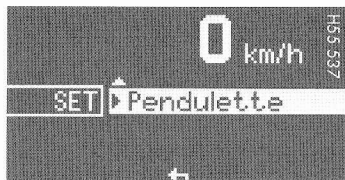

- ▷ Sélectionnez la fonction souhaitée à l'aide du levier de commande :

Reset/RAZ

- RAZ complète,
RAZ consommation moyenne,
RAZ vitesse moyenne,
RAZ kilométrage journalier

Unités

- Tachymètre
km - km/h, miles - mph
- Consommation
l/100 km, mls/gal, mpg (UK), km/l
- Température
°Celsius, °Fahrenheit

Affichage

(sélectionner la ligne centrale sur l'ordinateur de bord)

- **Modifier l'affichage**
Info audio (station sélectionnée)
Autonomie
Vide
- **Info téléphone**
Si le menu Info téléphone est activé, les appels entrants s'afficheront au niveau de l'ordinateur.

Navigation

- Intégrée dans l'ordinateur de bord (les indications du système de navigation peuvent être appelées sur l'ordinateur de bord)
- En cas de changement de direction (les indications du système de navigation s'affichent uniquement en cas de changement de direction)

Réglage de base

- Rétablissement du réglage de base de l'ordinateur de bord

Langue

- Sélection de la langue

Mode 12/24h

- Sélection du mode d'affichage de l'heure : 12h (petits carrés en haut à droite de l'affichage de l'heure pour AM/PM), 24h

Remarques générales concernant les fonctions de l'ordinateur de bord

Autonomie restante

L'autonomie restante est calculée continuellement pendant la marche en tenant compte du contenu du réservoir, de la consommation actuelle et de la consommation moyenne.

Plus le niveau baisse dans le réservoir, plus les réactions de l'affichage de l'autonomie restante sont rapides. C'est pourquoi les autonomies restantes inférieures à 15 kilomètres ne sont pas affichées.

Différentes inclinaisons du véhicule pendant la marche ou lors de l'appoint en carburant peuvent conduire à des données inexactes de l'autonomie restante.

Remarque

Si vous ne mettez qu'une faible quantité d'essence dans un réservoir presque vide, ceci peut ne pas être détecté lors du calcul de l'autonomie restante.

Consommation moyenne et vitesse moyenne

Les valeurs affichées se réfèrent au trajet parcouru depuis la dernière remise à «zéro».

Le point de départ d'une mesure peut être réglé avant ou pendant la conduite.









Les mesures ne sont pas remises à zéro lorsque le contact est coupé, les valeurs peuvent donc être déterminées sur de longues durées.







Le débranchement de la batterie du véhicule provoque l'effacement de cette mémoire.









Messages d'avertissement dans le combiné d'instruments et sur l'ordinateur de bord













In cas de message d'avertissement, reportez-vous toujours aux chapitres correspondants du présent Manuel Technique.











Les messages d'avertissement peuvent seulement apparaître si toutes les conditions de mesure sont remplies. Contrôlez donc régulièrement tous les niveaux de liquides, en particulier le niveau d'huile après chaque ravitaillement en carburant.





Combiné d'instruments	Ordinateur de bord	Affichage de l'ordinateur de bord	Signification/mesures
		Ceinture de sécurité	Tous les passagers du véhicule doivent attacher leur ceinture de sécurité.
		Frein à main	Frein de stationnement non desserré.
		Retirer la clé de contact	
		Remplacer pile de la clé	Remplacer la pile de la télécommande.
		Contacteur clé défectueux, intervention	Consultez un atelier spécialisé.*
		Contacteur clé défectueux, intervention	Consultez un atelier spécialisé.*
		Délester la direction	Délestez l'antivol de direction en tournant le volant vers la gauche ou vers la droite.
		Direction bloquée	L'antivol de direction reste bloqué. Faites réparer ce défaut par un atelier spécialisé.*
		Projecteurs allumés	
		Feux de stationnement allumés	





Combiné d'instruments	Ordinateur de bord	Affichage de l'ordinateur de bord	Signification/mesures
		<p>Contrôler feux croisement gauche/droit</p> <p>également pour :</p> <p>feu de position avant, clignotant, feux de route, feu antibrouillard, clignotant latéral, feu stop, feu arrière, feu arrière antibrouillard, feu de recul, 3ème feu stop.</p>	<p>Le feu indiqué est défectueux. Vérifiez l'ampoule correspondante. Consultez un atelier spécialisé.*</p>
		Projecteurs de jour éteints	Les projecteurs de jour s'éteignent à l'arrêt du moteur. Si nécessaire, allumer les feux.
		Correcteur de site défectueux	Consultez un atelier spécialisé.*
		Capot avant pas fermé	Fermez correctement le capot.
		Capot arrière pas fermé	Fermez correctement le capot.
		Ouverture capot avant défect.	Défaut de déverrouillage du capot. Consultez un atelier spécialisé.*
		Capteur de pluie défectueux	Consultez un atelier spécialisé.*
		Compléter niveau liquide lave-glace	
		LIMITE Confirmation impossible véhicule arrêté	Une vitesse actuelle peut être confirmée pour le signal d'avertissement sonore uniquement lorsque le véhicule roule.
		LIMITE 50	La limite de vitesse sélectionnée (par ex. 50 km/h) pour le signal d'avertissement sonore est dépassée. Le cas échéant, adapter la vitesse.

Combiné d'instruments	Ordinateur de bord	Affichage de l'ordinateur de bord	Signification/mesures
Voyant de contrôle de l'affichage du niveau de carburant		Respecter l'autonomie restante	Faire le plein à la prochaine occasion.
		Contrôler le niveau d'huile	Lancer la mesure du niveau d'huile dans l'ordinateur de bord. Le véhicule doit être à l'horizontale et le contact doit être mis.
		Pression d'huile trop basse	S'arrêter immédiatement à un emplacement approprié, mesurer le niveau d'huile à l'aide de l'ordinateur de bord, le compléter si nécessaire.
Voyant de contrôle de l'affichage de température		Température moteur trop élevée	Arrêtez le moteur et laissez-le refroidir. Contrôlez le niveau du liquide de refroidissement, complétez-le si nécessaire.
Le voyant de contrôle de l'affichage de la température clignote		Contrôler le niveau de liquide de refroidissement	Arrêtez le moteur et laissez-le refroidir. Contrôlez le niveau du liquide de refroidissement, complétez-le si nécessaire.
		Diagnostic moteur Intervention	Consultez un atelier spécialisé.*
		Puissance moteur réduite	Consultez un atelier spécialisé.*
Le voyant de contrôle de l'affichage de la température clignote		Défaut ventilateur du compartiment moteur	Consultez un atelier spécialisé.*

Combiné d'instruments	Ordinateur de bord	Affichage de l'ordinateur de bord	Signification/mesures
		Avertissement batterie/alternateur	Arrêtez-vous à un emplacement sûr et coupez le moteur. Ne continuez pas à rouler. Faites réparer ce défaut par un atelier spécialisé.*
		Témoin pression d'huile défectueux	Se rendre dans un atelier spécialisé.*
		Témoin niveau d'huile défectueux	Consultez un atelier spécialisé.*
		Indicateur température huile défectueux	Consultez un atelier spécialisé.*
		Témoin défectueux	Le témoin d'affichage du liquide de refroidissement est défectueux. Consultez un atelier spécialisé.*
		Usure plaquettes de frein	Faites remplacer sans tarder les plaquettes de frein. Consultez un atelier spécialisé.*
		Avertissement niveau de liquide de frein	Arrêtez-vous immédiatement à un emplacement approprié. Ne continuez pas à rouler. Faites réparer ce défaut par un atelier spécialisé.*
		Avertissement répartition freinage	Arrêtez-vous immédiatement à un emplacement approprié. Ne pas continuer à rouler. Faire réparer ce défaut par un atelier spécialisé.*
		Défaut ABS	Consultez un atelier spécialisé.*
		PSM désactivé	Le Porsche Stability Management a été désactivé.
		PSM activé	Le Porsche Stability Management a été activé.

Combiné d'instruments	Ordinateur de bord	Affichage de l'ordinateur de bord	Signification/mesures
		Défaut PSM	Consultez un atelier spécialisé.*
		PASM Normal/Sport	Affichage du mode PASM sélectionné
		Défaut PASM	Consultez un atelier spécialisé.*
		Témoin PASM défectueux	Consultez un atelier spécialisé.*
		Défaut mode sport	Consultez un atelier spécialisé.*
		Erreur système airbag	Airbag défectueux. Consultez un atelier spécialisé.*
		Airbag passager désactivé	L'airbag passager est désactivé. Réactivez obligatoirement l'airbag passager après le démontage du siège enfant.
		Airbag passager activé	L'airbag passager est activé.
		Défaut commande d'aileron	La stabilité routière est compromise. Adaptez votre mode de conduite. Consultez un atelier spécialisé.*
L'affichage de la position du levier sélecteur clignote		Levier non enclenché	Tiptronic S : Le levier sélecteur est peut-être entre deux positions. Enclenchez correctement le levier sélecteur.
		Mettre levier en position P	Tiptronic S : Avant de retirer la clé de contact, amener le levier sélecteur en position P.
		Actionner le frein	Tiptronic S : Actionnez le frein pour le démarrage.

Combiné d'instruments	Ordinateur de bord	Affichage de l'ordinateur de bord	Signification/mesures
		Actionner l'embrayage	Boîte mécanique : Actionnez l'embrayage pour le démarrage.
		Mettre levier en position P ou N	Tiptronic S : Le démarrage n'est possible que dans la position P ou N du levier sélecteur.
L'affichage de la position du levier sélecteur clignote		Fonction d'urgence Tiptronic	Consultez un atelier spécialisé. *
		Erreur système Intervention requise	Plusieurs systèmes peuvent présenter un défaut. Adaptez votre mode de conduite. Consultez un atelier spécialisé. *
		Défaut jauge de carburant Intervention	Consultez un atelier spécialisé. *
		Indicateur température extérieure défectueux	Consultez un atelier spécialisé. *
		Entretien dans km/jours	Indicateur d'entretien Faites effectuer la prochaine visite d'entretien au plus tard après dépassement du kilomètre/échéance affiché. Conformez-vous néanmoins aux échéances figurant dans la brochure «Garantie et Entretien».
		Entretien immédiat	Indicateur d'entretien Faites effectuer la visite d'entretien par un atelier spécialisé. *

Combiné d'instruments	Ordinateur de bord	Affichage de l'ordinateur de bord	Signification/mesures
		Défaut commande de capote	Consultez un atelier spécialisé.*
		Capote pas en position finale	Ouvrez ou fermez complètement la capote.
		Capote s'ouvre	Le message disparaît une fois la position finale atteinte.
		Capote se ferme	Le message disparaît une fois la position finale atteinte.

* Nous vous recommandons de faire exécuter ces opérations par un concessionnaire Porsche, car celui-ci dispose du personnel d'atelier formé tout spécialement ainsi que des pièces détachées nécessaires.

Acquittement des messages d'avertissement

Les messages d'avertissement peuvent être effacés de l'écran d'affichage de l'ordinateur de bord.

▷ Poussez le levier de commande de l'ordinateur de bord vers l'avant.

Vous pouvez rappeler les messages d'avertissement effacés dans le menu «INFO».

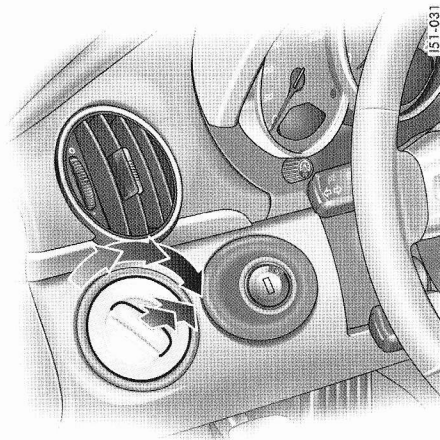

Commutateur d'éclairage

- Eclairage coupé.

HOME Fonction Home



Feux de position

Eclairage plaque d'immatriculation, éclairage instruments



Feux de croisement, feux de route

Uniquement lorsque le contact est mis



Phares antibrouillard

Uniquement en lien avec les feux de position ou de croisement :
Tirez le commutateur jusqu'au 1er cran.
Le voyant de contrôle s'allume.



Feu arrière antibrouillard

Uniquement en lien avec les phares antibrouillard :
Tirez le commutateur jusqu'au 2e cran.
Le voyant de contrôle s'allume.

Si la clé de contact est retirée et que la portière est ouverte alors que des feux sont allumés (à l'exception des feux de stationnement et de la fonction Home), un **gong** signale la décharge possible de la batterie.

Des divergences entre divers Etats, dues à des différences de législation, sont possibles.

Remarque concernant l'utilisation

D'autres fonctions d'éclairage (par ex. projecteurs de jour) sont disponibles pour les véhicules équipés du pack Sport Chrono Plus.
Reportez-vous au chapitre «Mémorisation individuelle» dans la notice séparée du PCM.

Fonction Home

Activez la fonction Home.

- ▷ Mettez le commutateur d'éclairage en position HOME.

Afin d'améliorer la visibilité et la sécurité lors de la descente du véhicule dans l'obscurité, les phares antibrouillard et les feux arrière du véhicule restent allumés pendant une durée prédéfinie :

- **Lorsque vous descendez du véhicule**, les feux s'allument pendant env. 30 secondes lors de l'ouverture de la portière. Cette durée d'éclairage redémarre lorsque vous verrouillez le véhicule.
Pour les véhicules équipés du pack Sport-Chrono, la durée d'éclairage peut être réglée dans le PCM. Ce réglage permet aussi de modifier la durée d'éclairage lors du déverrouillage du véhicule.
Reportez-vous au chapitre «Mémorisation individuelle» dans la notice séparée du PCM.
- **Lorsque vous déverrouillez le véhicule**, les feux s'allument pendant env. 30 secondes. Ils s'éteignent lorsque vous mettez le contact ou que vous arrêtez la fonction Home.

Réglage automatique de la portée des phares

Les véhicules avec projecteurs bi-xénon sont équipés d'un réglage automatique de la portée des phares.

Lorsque le contact est mis, la portée des phares s'adapte automatiquement à la charge du véhicule.

La portée des phares reste constante automatiquement lors de l'accélération et du freinage.

Contrôle de fonctionnement

1. Allumez les feux de croisement.
2. Mettez le contact.
Le cône de lumière s'abaisse tout d'abord complètement, puis s'adapte à l'état de charge.

Si les résultats de ces contrôles ne sont pas satisfaisants, faites contrôler le réglage de la portée des phares.

- ▷ Consultez un atelier spécialisé. Nous vous recommandons de faire exécuter ces opérations par un concessionnaire Porsche, car celui-ci dispose du personnel d'atelier formé tout spécialement ainsi que des pièces détachées et outils nécessaires.

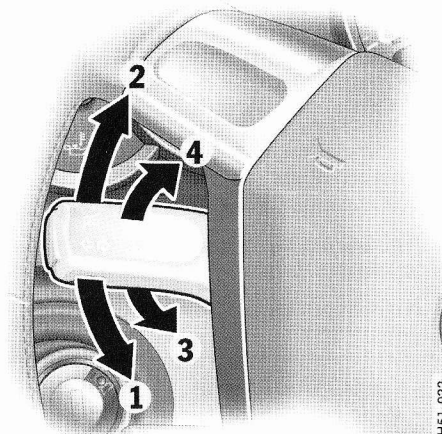

Combiné clignotants, feux de route, feux de stationnement, appels de phares

Les clignotants, feux de croisement et feux de route sont opérationnels une fois le contact mis.

1 – Clignotant gauche

2 – Clignotant droit

Poussez le levier vers le haut ou vers le bas –

les clignotants clignotent trois fois

3 – Feux de route

4 – Appels de phares

Levier en position centrale – Feux de croisement

Le témoin bleu dans le compte-tours s'allume lorsque le véhicule est en feux de route ou si vous faites des appels de phares.

Feux de stationnement

Les feux de stationnement ne peuvent être allumés qu'avec le moteur coupé.

- ▷ Poussez le levier vers le haut ou le bas pour allumer le feu de stationnement droit ou gauche.

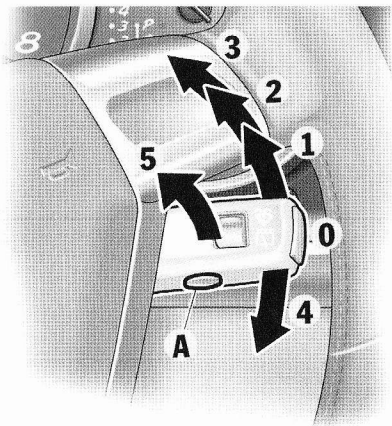

151-099

Commutateur d'essuie-glace/lave-glace

Avertissement !

Risque de blessures en cas de fonctionnement involontaire des essuie-glaces.

Risque de détérioration du pare-brise, du dispositif essuie-glace et du dispositif lave-projecteurs.

- ▷ Avant d'actionner l'essuie-glace, assurez-vous que le pare-brise est suffisamment humide pour éviter de le rayer.
- ▷ Décollez les raclettes d'essuie-glaces du pare-brise avant le départ si celles-ci sont gelées.

- ▷ Dans les installations de lavage, désactivez toujours les essuie-glaces afin qu'ils ne fonctionnent pas de façon involontaire (fonctionnement intermittent ou par capteur).
- ▷ Avant de nettoyer le pare-brise, désactivez toujours les essuie-glaces afin qu'ils ne fonctionnent pas de façon involontaire (fonctionnement intermittent ou par capteur).
- ▷ N'utilisez pas les lave-projecteurs dans les installations de lavage.
- ▷ N'utilisez pas les lave-projecteurs s'ils sont gelés.

0 – Essuie-glace à l'arrêt

1 – Mode intermittent/capteur de pluie
Relevez le levier d'essuie-glace jusqu'au premier cran.

2 – Essuie-glace vitesse lente

Relevez le levier d'essuie-glace jusqu'au deuxième cran.

3 – Essuie-glace vitesse rapide

Relevez le levier d'essuie-glace jusqu'au troisième cran.

4 – Fonction à impulsions de l'essuie-glace

Poussez le levier d'essuie-glace vers le bas. Les essuie-glaces effectuent un seul balayage.

5 – Essuie-glaces et lave-glace

Tirez le levier vers le volant. Le lave-glace pulvérise et balaie tant que le levier est tiré vers le volant. Une fois le levier relâché, les essuie-glaces effectuent plusieurs passages pour sécher le pare-brise.

A - Lave-projecteurs pour les véhicules avec projecteurs bi-xénon :

Le système fonctionne uniquement lorsque les feux de croisement ou de route sont allumés.

- ▷ Appuyez brièvement sur le bouton **A** pour activer le lave-projecteurs.
- ▷ Répétez l'opération en cas de fort encrassement.

En outre, le lave-projecteurs s'active automatiquement toutes les dix activations du lave-glace.

Remarque

Pour éviter que les **buses de lave-glace** ne gèlent, elles sont chauffées lorsque le contact est mis.

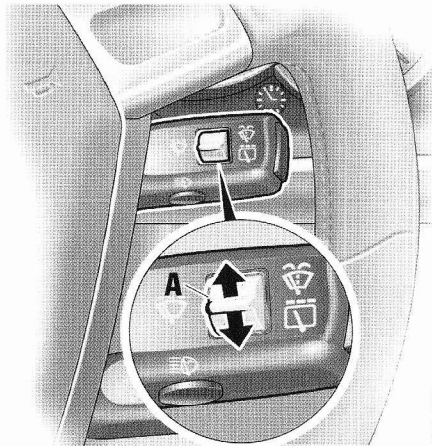

H51-027

Capteur de pluie

Pour les véhicules équipés du capteur de pluie, la quantité de pluie (et de neige) est mesurée sur le pare-brise. La vitesse de balayage des essuie-glaces se règle automatiquement en conséquence.

Marche

- ▷ Actionnez le levier d'essuie-glaces vers le haut, jusqu'au premier cran.

Arrêt

- ▷ Amenez le levier d'essuie-glaces en position **0**.
- Si le levier d'essuie-glaces est déjà en position **1** lorsque le contact est mis, le capteur de pluie reste désactivé.

Pour activer le capteur de pluie :

- ▷ Mettez le levier d'essuie-glaces dans la position **0**, puis à nouveau dans la position **1** **ou**
- ▷ actionnez le lave-glace **5** **ou**
- ▷ modifiez la sensibilité du capteur de pluie à l'aide du commutateur à quatre positions **A**.

La mise en marche est confirmée par un balayage des essuie-glaces.

D'autres fonctions du capteur de pluie sont disponibles dans le PCM pour les véhicules équipés du pack Sport Chrono Plus. Reportez-vous au chapitre «Mémorisation individuelle» dans la notice séparée du PCM.

Modification de la sensibilité du capteur de pluie

La sensibilité peut être réglée à l'aide du commutateur **A** sur quatre niveaux :

- ▷ Poussez le commutateur **A** vers le haut – sensibilité élevée.
Le réglage est confirmé par un balayage des essuie-glaces.
- ▷ Poussez le commutateur **A** vers le bas – sensibilité réduite.

Remarques concernant la maintenance

Des balais d'essuie-glaces qui broutent ou grincent peuvent avoir pour origine les causes suivantes :

- Lors du lavage de véhicule dans des installations automatiques, des dépôts de cire peuvent rester sur le pare-brise. Ces dépôts de cire ne peuvent être éliminés qu'avec un nettoyant spécial.
Vous obtiendrez de plus amples informations auprès de votre concessionnaire Porsche.
- Les balais des essuie-glaces peuvent être endommagés ou usés.
- ▷ Remplacez immédiatement les balais d'essuie-glaces.
- ▷ Les salissures tenaces (p. ex. insectes collés) doivent être enlevées régulièrement.
- ▷ Reportez-vous au chapitre «REMARQUES CONCERNANT L'ENTRETIEN» à la page 175.

Temporisateur d'essuie-glace

Pour les véhicules qui ne sont pas équipés d'un capteur de pluie, vous pouvez choisir les intervalles d'essuie-glace parmi quatre niveaux.

Intervalle plus court

- ▷ Poussez le commutateur **A** vers le haut.
Le réglage est confirmé par un balayage des essuie-glaces.

Intervalle plus long

- ▷ Poussez le commutateur **A** vers le bas.



H51-024

- A - Activation du Tempostat marche/arrêt
- 1 - + SPEED/SET (Accélération/Enregistrement)
- 2 - - SPEED (Décélération)
- 3 - OFF (Interruption)
- 4 - RESUME (Rappel)

Tempostat (programmeur automatique de vitesse)

Le Tempostat vous permet de garder constante toute vitesse sélectionnée dans la plage de 30 à 240 km/h sans avoir à appuyer sur la pédale d'accélérateur.

Le Tempostat est commandé par le levier placé sur la colonne de direction.

Avertissement !

Risque d'accident en cas de trafic dense, de virages serrés ou de chaussées en mauvais état (par exemple conditions hivernales, chaussées mouillées, chaussées avec différents revêtements).

- ▷ N'utilisez pas le programmeur automatique de vitesse dans de telles conditions.

Activation du Tempostat

- ▷ Pressez le bouton **A** sur le levier du Tempostat.



Ce voyant de contrôle vert indique à présent l'activation du Tempostat.

Maintien et enregistrement de la vitesse

- ▷ Enfoncez la pédale d'accélérateur jusqu'à atteindre la vitesse souhaitée.
- ▷ Poussez ensuite le levier de commande brièvement vers l'avant (position **1**).

Accélération (par ex. dépasser un véhicule)

Variante 1

Augmentez comme d'habitude la vitesse de votre véhicule avec la pédale d'accélérateur. Une fois le pied retiré de l'accélérateur, la valeur enregistrée préalablement est de nouveau en service.

Remarque concernant l'utilisation

La régulation du Tempostat est automatiquement interrompue lorsque vous augmentez votre vitesse de plus de 25 km/h environ pendant plus de 20 secondes.

Variante 2

- ▷ Poussez le levier de commande vers l'avant (position **1**) jusqu'à atteindre la vitesse souhaitée. Lorsque vous relâchez le levier, la vitesse atteinte est maintenue et mémorisée.

Variante 3

- ▷ Actionnez brièvement le levier de commande vers l'avant (position **1**) (10 fois au maximum). La vitesse augmente chaque fois de 2 km/h.

Décélération

Variante 1

- ▷ Tirez le levier de commande vers le volant (position **2**) jusqu'à atteindre la vitesse souhaitée.
Lorsque vous relâchez le levier, la vitesse atteinte est maintenue et mémorisée.

Variante 2

- ▷ Tirez brièvement le levier de commande vers le volant (position **2**) (10 fois au maximum).
La vitesse diminue chaque fois de 2 km/h.

Interruption du fonctionnement du Tempostat

- ▷ Poussez brièvement le levier de commande vers le bas (position **3**) **ou**
- ▷ Actionnez la pédale de frein ou d'embrayage **ou**
- ▷ Positionnez le levier sélecteur de la boîte Tiptronic sur **N**.
- ▷ Reportez-vous au chapitre «TIPTRONIC S» à la page 137.

La vitesse de roulement réglée avant l'interruption reste en mémoire.

Le fonctionnement du Tempostat s'interrompt automatiquement :

- Lorsque vous dépassez la vitesse déterminée d'environ 25 km/h pendant plus de 20 secondes.
- Lorsque vous passez au-dessous de la vitesse déterminée d'environ 10 km/h (côtes) pendant plus de 5 secondes.
- Pendant les régulations du PSM.

Rappel de la vitesse mémorisée

- ▷ Poussez brièvement le levier de commande vers le haut (position **4**).
Le Tempostat augmente/diminue la vitesse du véhicule de manière à atteindre la vitesse mémorisée.

Vous ne devez rappeler la vitesse mémorisée que si le trafic routier et l'état de la chaussée le permettent.

Désactivation du Tempostat

- ▷ Appuyez sur le bouton **A** du levier du Tempostat –
le voyant vert s'éteint dans le compteur de vitesse.

Le contenu de la mémoire s'efface si le contact est coupé après l'arrêt du véhicule.

Remarque concernant la conduite

Dans les montées ou les descentes, il est possible que la vitesse mémorisée par le Tempostat ne puisse pas toujours être maintenue.

Il faut alors rétrograder pour que l'efficacité du frein moteur reste suffisante et le régime moteur favorable.

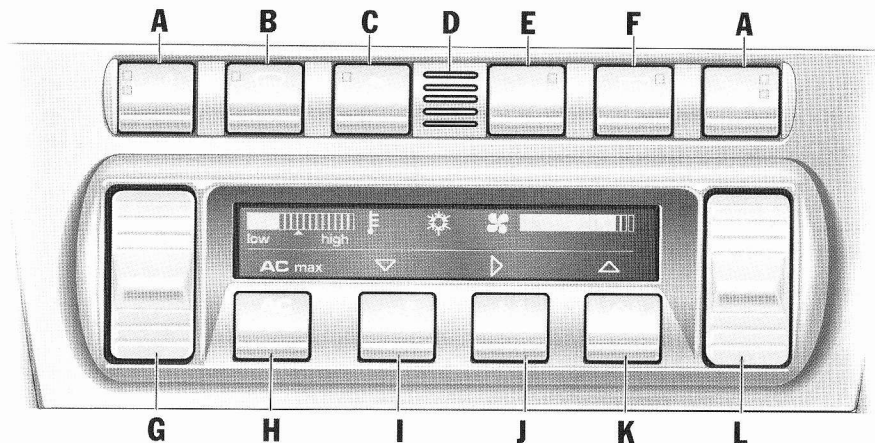

151-032

Climatisation

Le panneau de commande permet de régler le débit d'air, la répartition de l'air et la température.

A l'écran apparaissent

- Température
- Marche/arrêt du compresseur de climatisation
- Régime de la soufflante
- AC max.
- Répartition de l'air

- A** - Chauffage des sièges
- B** - Dégivrage du pare-brise
- C** - Touche de recirculation d'air
- D** - Capteur de température
- E** - Touche ECO (marche/arrêt du compresseur)
- F** - Dégivrage de la lunette arrière
- G** - Bouton de réglage de la température
- H** - AC max.
- I** - Répartition de l'air au niveau du plancher
- J** - Répartition de l'air par les buses centrales et latérales
- K** - Répartition de l'air au niveau du pare-brise
- L** - Bouton de réglage du régime de la soufflante

Réglage de la température

▷ Actionnez le bouton **G** vers le haut ou le bas. La température est affichée sous forme de graphique à barres.

Si **aucune barre** n'est affichée, la température est réglée sur **froid maximal**.

Si **toutes les barres** sont affichées, la température est réglée sur **chaud maximal**.

Remarque

Pour obtenir le refroidissement maximum, appuyez sur la touche AC max. **H**.

Réglage du régime de la soufflante

▷ Actionnez le bouton **L** vers le haut ou le bas.

Le régime de la soufflante est affiché sous forme de graphique à barres.

Le compresseur est arrêté lorsque le régime de la soufflante est faible.

Dégivrage du pare-brise

- ▷ Appuyez sur la touche **B** (marche ou arrêt). La diode lumineuse de la touche s'allume. Le pare-brise est désembué ou dégivré le plus rapidement possible. La totalité du flux d'air est dirigée vers le pare-brise.

Recirculation d'air



Avertissement !

Risque d'accident par gêne visuelle.
Les vitres peuvent s'embuer avec la fonction de recirculation d'air.

- ▷ Ne sélectionnez que brièvement la fonction de recirculation d'air.
- ▷ Si les glaces s'embuent, interrompez immédiatement la recirculation de l'air en appuyant une seconde fois sur la touche d'air de reprise et sélectionnez la fonction «Dégivrage du pare-brise».

Circulation d'air marche / arrêt

- ▷ Appuyez sur la touche de recirculation d'air **C**. La diode lumineuse de la touche s'allume. L'admission d'air extérieur est interrompue et seul l'air de l'habitacle recircule.

ECO - Compresseur du climatiseur marche / arrêt

Le compresseur de climatisation s'arrête automatiquement à des températures inférieures à env. 3° C et ne peut pas être réactivé, même manuellement.

Pour des températures extérieures supérieures à 3°C environ, le compresseur de climatisation peut être mis en marche ou arrêté manuellement.

Vous pouvez couper manuellement le compresseur pour économiser du carburant.

- ▷ Appuyez sur la touche **ECO E**. La diode lumineuse de la touche s'allume. Le compresseur est désactivé.
- ▷ Si la température de l'habitacle s'élève trop, réactivez le compresseur.

En cas de climat humide, le compresseur du climatiseur ne doit pas être arrêté afin de sécher l'air admis.

Ceci évite aux glaces de s'embuer.

Mode AC max.

En mode AC max., l'habitacle du véhicule est refroidi le plus rapidement possible.

- ▷ Appuyez sur la touche **AC max. H**. La diode lumineuse de la touche s'allume.

Répartition de l'air

Les différentes positions de répartition d'air peuvent être combinées entre elles selon vos besoins.

Si aucune position de répartition d'air n'est sélectionnée, aucun symbole n'apparaît dans le panneau de commande. L'air est diffusé par toutes les buses ainsi qu'au niveau du pare-brise.

Réglage recommandé en été –

Flux d'air orienté vers les buses centrales et latérales

Réglage recommandé en hiver –

Flux d'air orienté vers le pare-brise et le plancher

Flux d'air orienté vers le plancher

- ▷ Appuyez sur la touche **I**. La sélection s'affiche à l'écran. L'air est dirigé vers le plancher.

Flux d'air orienté vers les buses centrales et latérales

- ▷ Appuyez sur la touche **J**. La sélection s'affiche à l'écran. L'air sort des buses centrales et latérales. Les buses d'air doivent être ouvertes.

Flux d'air orienté vers le pare-brise

- ▷ Appuyez sur la touche **K**. La sélection s'affiche à l'écran. L'air est dirigé vers le pare-brise.

Remarques concernant le compresseur de climatisation

- Peut être arrêté temporairement en cas de surcharge extrême du moteur, afin de garantir un refroidissement suffisant.
- Efficacité maximale glaces fermées.
Si le véhicule est resté longtemps exposé au soleil, il est conseillé de ventiler brièvement l'habitacle, glaces ouvertes.
- En fonction de la température extérieure et de l'humidité ambiante, de l'eau condensée peut s'écouler du condenseur et former une flaque d'eau sous le véhicule.
Ceci ne constitue normalement aucune preuve de non-étanchéité.
- ▷ Si de l'air non refroidi est soufflé alors que la température maximale de refroidissement est réglée, arrêtez le compresseur du climatiseur et faites réparer le défaut.
Consultez un atelier spécialisé. Nous vous recommandons de faire exécuter ces opérations par un concessionnaire Porsche, car celui-ci dispose du personnel d'atelier formé tout spécialement ainsi que des pièces détachées et outils nécessaires.

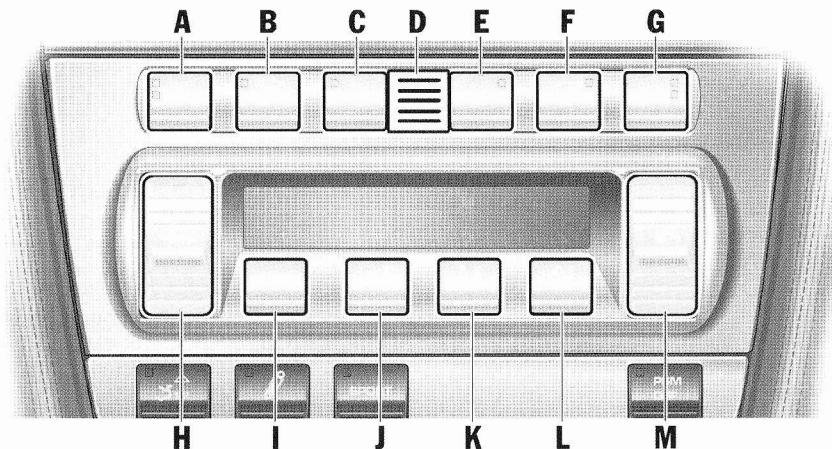

H51-012

- A** - Chauffage du siège gauche
- B** - Dégivrage du pare-brise
- C** - Touche de circulation d'air
- D** - Capteur de température
- E** - Touche ECO (marche/arrêt du compresseur)
- F** - Dégivrage de lunette arrière/rétroviseurs extérieurs
- G** - Chauffage du siège droit
- H** - Bouton de réglage de la température
- I** - Touche AUTO (fonctionnement automatique)
- J** - Répartition de l'air au niveau du plancher
- K** - Répartition de l'air par les buses centrales et latérales
- L** - Répartition de l'air au niveau du pare-brise
- M** - Bouton de réglage du régime de la soufflante

Climatisation automatique

La climatisation automatique régule la température de l'habitacle en fonction de la valeur théorique présélectionnée.
En cas de besoin, le dispositif automatique peut être réglé manuellement.

Mode automatique

- ▷ Appuyez sur la touche **AUTO 1**.
La mention **AUTO** s'affiche à l'écran.
Le débit et la distribution d'air sont automatiquement réglés et les variations de température extérieure compensées.

Le réglage automatique permet de modifier isolément chaque fonction.

Le réglage est maintenu jusqu'à ce que vous appuyiez de nouveau sur la touche de fonction correspondante ou sur la touche AUTO.

Réglage de la température

- ▷ Actionnez le bouton **H** vers le haut ou le bas.

La température de l'habitacle peut être réglée entre 16 °C et 29,5 °C, selon votre confort personnel.

Température conseillée : 22 °C.

Si «LO» ou «HI» s'affiche, cela signifie que le système travaille à la puissance de refroidissement ou de chauffage maximale. La température n'est plus régulée.

Remarque

En cas de modification de la température présélectionnée, la vitesse de la soufflante peut être automatiquement augmentée en mode automatique.

Ceci permet d'accéder plus rapidement à la température souhaitée.

Capteurs

Pour ne pas entraver le fonctionnement de la climatisation automatique :

- ▷ Ne couvrez pas le capteur d'ensoleillement sur le tableau de bord, ni le capteur de température **D**.

Dégivrage du pare-brise

- ▷ Appuyez sur la touche **B** (marche ou arrêt). Le pare-brise est désembué ou dégivré le plus rapidement possible. La totalité du flux d'air est dirigée vers le pare-brise. La diode lumineuse de la touche s'allume.

ECO - Compresseur du climatiseur marche / arrêt

Le compresseur de climatisation s'arrête automatiquement à des températures inférieures à env. 3° C et ne peut pas être réactivé, même manuellement.

Pour des températures extérieures supérieures à 3 °C environ, le compresseur du climatiseur est activé en permanence en mode automatique.

Afin de limiter votre consommation en carburant, vous pouvez toutefois arrêter manuellement le compresseur. Le confort de régulation sera alors limité :

- ▷ Appuyez sur la touche **ECO E**. Le compresseur est désactivé. La diode lumineuse de la touche s'allume.
- ▷ Si la température de l'habitacle s'élève trop, réactivez le compresseur ou appuyez sur la touche **AUTO**.

En cas de climat humide, le compresseur du climatiseur ne doit pas être arrêté afin de sécher l'air admis.

Ceci évite aux glaces de s'embuer.

Réglage du régime de la soufflante

- ▷ Actionnez le bouton **M** vers le haut ou le bas. Le régime de soufflante prescrit augmente ou diminue.

Les paliers de régime sont représentés par un affichage à barres.

Le compresseur est arrêté lorsque le régime de la soufflante est faible.

Si vous actionnez le bouton vers le bas alors que la soufflante est en position minimale, la soufflante et la régulation automatique s'arrêtent. Le message «OFF» apparaît sur l'écran.

En actionnant le bouton vers le haut ou la touche **AUTO**, vous réactivez la soufflante et la régulation.

Circulation d'air



Risque d'accident par gêne visuelle. Les vitres peuvent s'embuer avec la fonction de circulation d'air.

- ▷ Ne sélectionnez que brièvement la fonction de circulation d'air.
- ▷ Si les glaces s'embuent, interrompez immédiatement la recirculation de l'air en appuyant une seconde fois sur la touche d'air de reprise et sélectionnez la fonction «Dégivrage du pare-brise».

Circulation d'air marche / arrêt

- ▷ Appuyez sur la touche **C**.
L'admission d'air extérieur est interrompue et seul l'air de l'habitacle recircule.
La diode lumineuse de la touche s'allume.

Au-dessus de 3 °C env.

Si le compresseur de climatisation était arrêté, il se remet en marche automatiquement. La circulation d'air n'est pas limitée dans le temps.

Au-dessous de 3 °C env.

Le compresseur de climatisation est arrêté. La circulation d'air s'arrête automatiquement au bout de 3 minutes environ.

Répartition de l'air

Les différents modes de répartition d'air peuvent être combinés entre eux selon vos besoins.

Réglage recommandé en été –
flux d'air orienté vers les buses centrales et latérales

Réglage recommandé en hiver –
flux d'air orienté vers le pare-brise et le plancher

Flux d'air orienté vers le plancher

- ▷ Appuyez sur la touche **J**.
L'air est dirigé vers le plancher.
La sélection s'affiche à l'écran.

Flux d'air orienté vers les buses centrales et latérales

- ▷ Appuyez sur la touche **K**.
L'air sort des buses centrales et latérales. Les buses d'air doivent être ouvertes.
La sélection s'affiche à l'écran.

Flux d'air orienté vers le pare-brise

- ▷ Appuyez sur la touche **L**.
L'air est dirigé vers le pare-brise.
La sélection s'affiche à l'écran.

Remarque concernant l'utilisation

- ▷ Il est possible de mémoriser les réglages individuels de la climatisation automatique sur la clé de votre véhicule si ce dernier est équipé du pack Sport Chrono Plus.
Reportez-vous au chapitre «Mémorisation individuelle» dans la notice séparée du PCM.

Remarques concernant le compresseur de climatisation

- Peut être arrêté temporairement en cas de surcharge extrême du moteur, afin de garantir un refroidissement suffisant.
- Efficacité maximale glaces fermées.
Si le véhicule est resté longtemps exposé au soleil, il est conseillé de ventiler brièvement l'habitacle, glaces ouvertes.
- En fonction de la température extérieure et de l'humidité ambiante, de l'eau condensée peut s'écouler du condenseur et former une flaque d'eau sous le véhicule.
Ceci ne constitue normalement aucune preuve de non-étanchéité.
- Si de l'air non refroidi est soufflé alors que la température maximale de refroidissement est réglée, arrêtez le compresseur de climatisation et faites réparer le défaut.
Consultez un atelier spécialisé. Nous vous recommandons de faire exécuter ces opérations par un concessionnaire Porsche, car celui-ci dispose du personnel d'atelier formé tout spécialement ainsi que des pièces détachées et outils nécessaires.

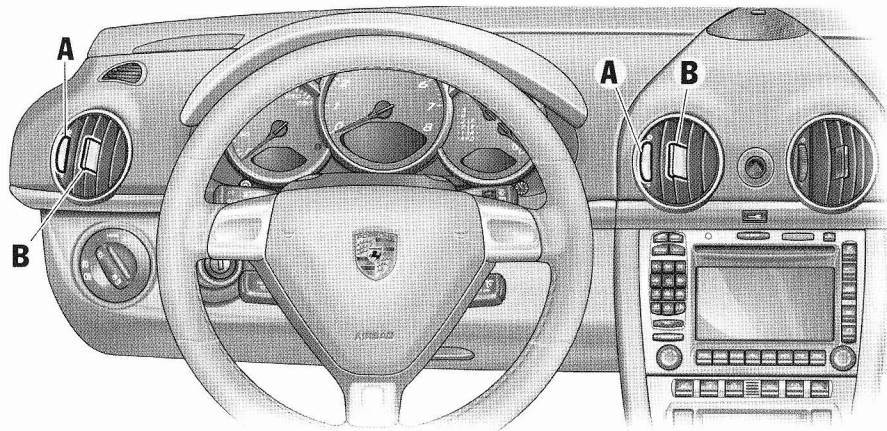

A - Ouverture et fermeture en continu
 B - Réglage de l'orientation du flux d'air

Buses d'air centrales et latérales

○ Ouverture des buses d'air

- ▷ Tournez la molette vers le haut.

● Fermeture des buses d'air

- ▷ Tournez la molette vers le bas.

Changement de la direction du flux d'air

- ▷ Pivotez les lamelles de la buse d'air dans la direction souhaitée.

En fonction du réglage de la répartition de l'air, les buses peuvent toutes souffler de l'air extérieur ou de l'air extérieur tempéré.

Buse d'air extérieur

Pour faciliter l'entrée d'air :

- ▷ La buse d'air extérieur entre le pare-brise et le capot du coffre à bagages doit être exempte de neige, de glace et de feuilles.

151-033

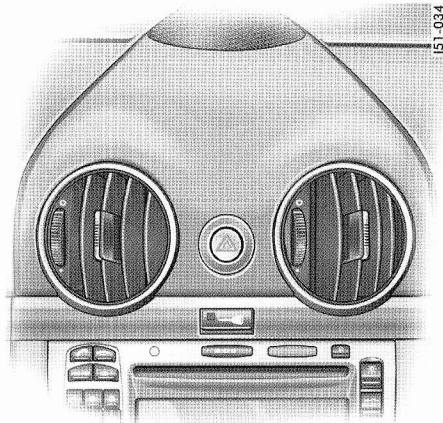

Commutateur de feux de détresse

L'activation des feux de détresse ne dépend pas de la position de la clé de contact.

Marche / Arrêt

- ▷ Appuyez sur le bouton.
L'ensemble des clignotants et le voyant de contrôle dans le bouton clignotent au même rythme.

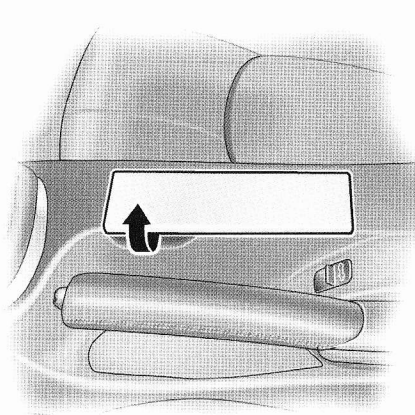

Cendrier

Ouverture

- ▷ Soulevez le couvercle du cendrier.

Vidage du cendrier

- ▷ Ouvrez le cendrier et retirez sa partie amovible avec précaution.

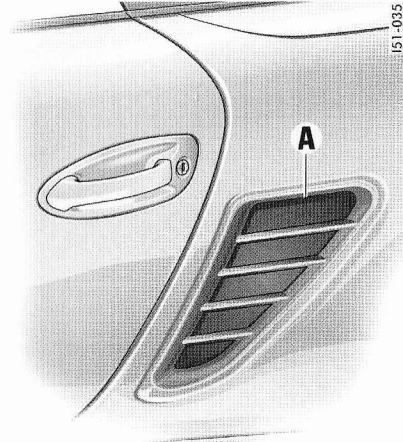

Danger !

Risque d'incendie au niveau du compartiment moteur par des cigares ou cigarettes allumés.

- ▷ Ne pas jeter des cigares ou des cigarettes par les fenêtres du véhicule.
Ceux-ci peuvent en effet être aspirés par les prises d'air **A** et provoquer un incendie dans le compartiment moteur.

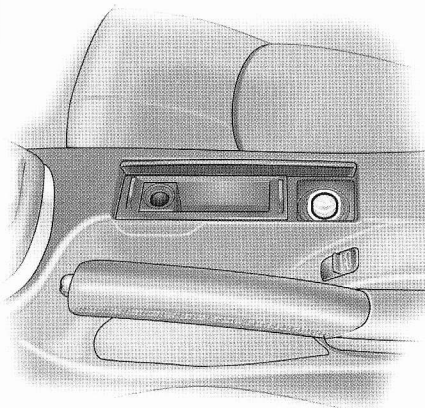

Chauffage de l'allume-cigares

- ▷ Soulevez le couvercle du cendrier.
- ▷ Enfoncez l'allume-cigares dans sa douille. Lorsque la spirale est incandescente, il reprend spontanément sa position initiale.

Remarque concernant l'utilisation

La conception de l'allume-cigares ne permet pas son utilisation pour le branchement d'appareils électriques (à l'exception du compresseur de pneumatiques).

- ▷ Reportez-vous au chapitre «PRISES» à la page 119.

Allume-cigares

Le fonctionnement de l'allume-cigares est indépendant de la position de la clé de contact.

Avertissement !

Risque d'incendie et de brûlures.

- ▷ Ne laissez pas d'enfants sans surveillance dans le véhicule.
- ▷ Saisissez l'allume-cigares chaud par le bouton uniquement.

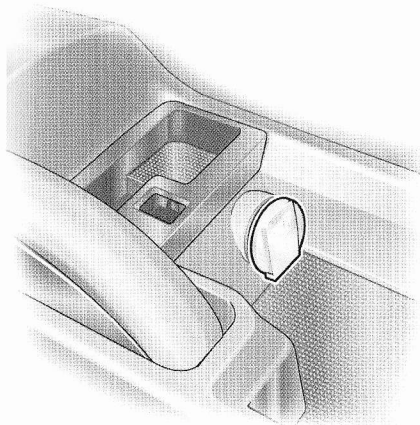

H51-047

Dans le vide-poches entre les sièges avant

Prises

Branchez les accessoires électriques de préférence aux prises de 12 volts.

- ▷ Veuillez tenir compte de la puissance maximale admissible.

Remarque concernant l'utilisation

Le compresseur pour pneumatiques doit être raccordé à l'allume-cigares.

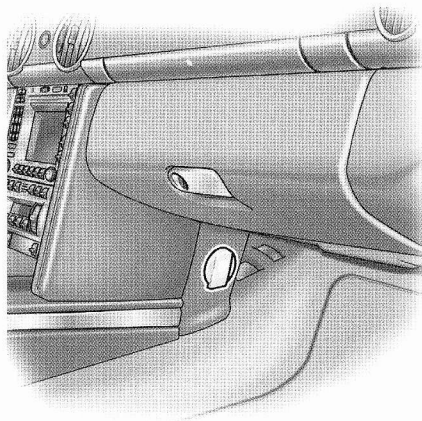

I51-036

Au niveau du plancher côté passager

Remarque concernant l'utilisation

Les prises et les accessoires électriques branchés dessus fonctionnent même quand le moteur est coupé et que la clé de contact est retirée.

La batterie du véhicule se décharge quand le moteur est à l'arrêt et qu'un accessoire est branché.

Lorsque le moteur est à l'arrêt, l'utilisation des équipements électriques ne doit pas excéder 5 minutes.

Puissance maximale pour l'ensemble des deux prises : 70 W.

- ▷ Veuillez tenir compte des indications de puissance fournies par le fabricant.

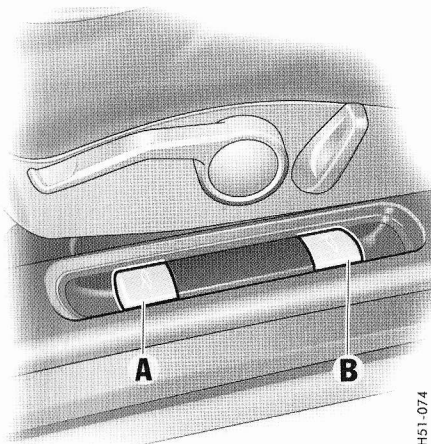

H51-074

- A - Ouverture du capot du coffre à bagages avant
- B - Ouverture du capot du coffre à bagages arrière

Capots de coffres

Déverrouillage

- ▷ Tirez sur la manette correspondante située près du siège conducteur. L'ouverture du capot entraîne l'éclairage du coffre à bagages. Reportez-vous au chapitre «COUPURE AUTOMATIQUE DES RÉCEPTEURS ÉLECTRIQUES AU BOUT DE 2 HEURES / 7 JOURS» à la page 196.

Les capots des coffres peuvent également être déverrouillés à l'aide de la télécommande.

- ▷ Reportez-vous au chapitre «CLÉS» à la page 14.

Remarque

Lorsque la batterie est déchargée, il est nécessaire de se connecter à une source de courant extérieure pour ouvrir le capot avant.

- ▷ Reportez-vous au chapitre «INSTALLATION ÉLECTRIQUE» à la page 196.
- ▷ Observez la description située dans le couvercle de la boîte à fusibles.



Voyant de contrôle

Si les capots ne sont pas complètement fermés, un message s'affiche sur l'ordinateur de bord.

- ▷ Fermez complètement le capot.

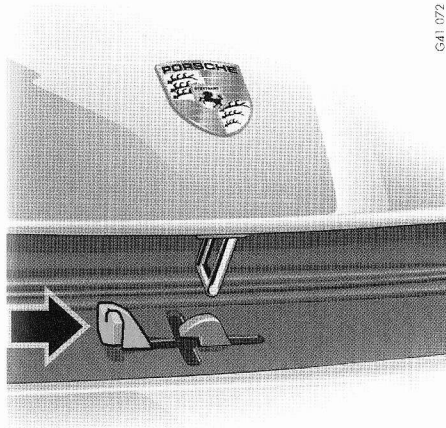

Fermeture du capot du coffre à bagages

- ▷ Abaissez le capot et laissez-le tomber dans la serrure. Appuyez sur le capot, dans la zone de la serrure, avec la paume de la main.
- ▷ Assurez-vous que le verrou du capot est correctement engagé dans la serrure.

Ouverture du capot du coffre à bagages avant



Risque de détérioration du capot du coffre et/ou des essuie-glaces.

- ▷ Assurez-vous que les essuie-glaces ne sont pas rabattus vers l'avant lors de l'ouverture du capot du coffre à bagages.
- ▷ Entrouvrez le capot et libérez le crochet de sécurité en tirant sur la poignée (flèche).

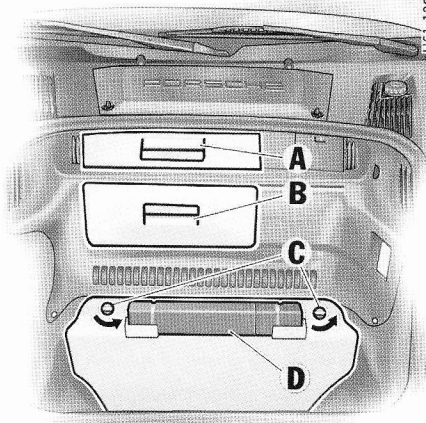

Coffre à bagages avant

Volets d'accès

(sur les véhicules équipés de navigation DVD ou de changeur de CD)

Ouverture

- ▷ Tirez le volet d'accès **A** ou **B** par la poignée et ouvrez-le.

Le lecteur pour la navigation DVD et le changeur de CD se trouvent derrière le volet d'accès **B**. Il est en outre possible de placer la trousse de secours dans ce logement.

Attention !

Risque de détérioration.

- ▷ Ne placez pas d'objets lourds, humides, sensibles à la chaleur derrière les volets d'accès.

Triangle de présignalisation

Le triangle de présignalisation **D** peut être fixé sur le bord supérieur de la plaque d'outillage.

Boîte à outils

Ouverture

- ▷ Déverrouillez les verrouillages demi-tour **C**.
- ▷ Ouvrir la boîte à outils et la ranger sur le plancher du coffre.

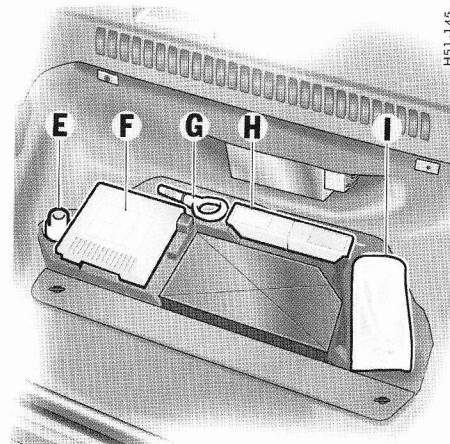

- E** - Adaptateur pour vis de roue antivol
- F** - Compresseur pour pneumatiques
- G** - Cœillet de remorquage
- H** - Outillage de bord
- I** - Produit anticrevaison

Fermeture

- ▷ Insérez la boîte à outils dans les ergots du plancher du coffre.
- ▷ Fermez la boîte à outils, verrouillez les verrouillages demi-tour **C**.

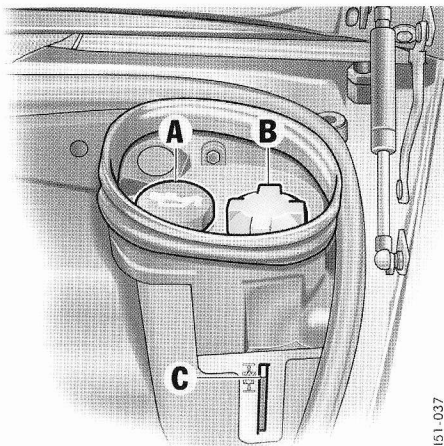

Coffre à bagages arrière

- A Compléter le niveau d'huile moteur
- B Compléter le niveau de liquide de refroidissement
- C Niveau de liquide de refroidissement

Rangements dans l'habitacle

Avertissement !

Risque de blessures en cas de freinage, de brusque changement de direction ou d'accident.

- ▷ Ne transportez pas de bagages ou d'objets sans les avoir immobilisés dans l'habitacle.
- ▷ Ne transportez pas d'objets lourds dans les vide-poches.

Autres possibilités de rangement

- dans les portières,
- dans le marchepieds à côté du siège passager,
- dans la console centrale,
- patère et pochette à l'arrière des dossiers,
- coffret de rangement avec compartiment pour la monnaie entre les sièges,
- boîte à gants avec porte-CD et stylo,
- sur le capot moteur.

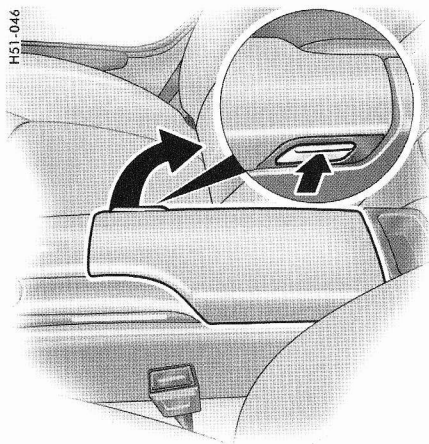

Coffret de rangement entre les sièges

Ouverture

- ▷ Appuyez sur le bouton de déverrouillage et soulevez le couvercle. Sur la partie avant du coffret de rangement se trouvent un compartiment destiné à la monnaie et une prise électrique.
- ▷ Reportez-vous au chapitre «PRISES» à la page 119.

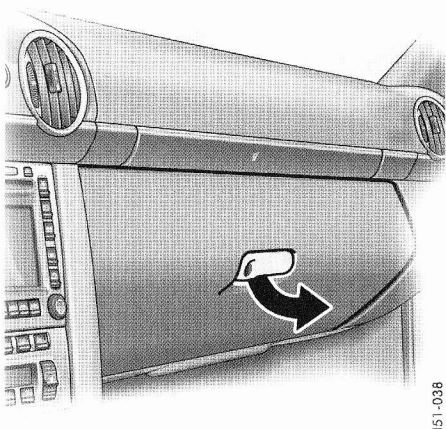

Boîte à gants

Avertissement !

Risque de blessures par le couvercle de la boîte à gants en cas d'accident.

- ▷ Maintenez toujours la boîte à gants fermée lorsque le véhicule roule.

Ouverture

- ▷ Tirez la poignée et ouvrez le couvercle.

Verrouillage

- ▷ Pour conserver le contenu à l'abri des intrus, la boîte à gants peut être verrouillée.

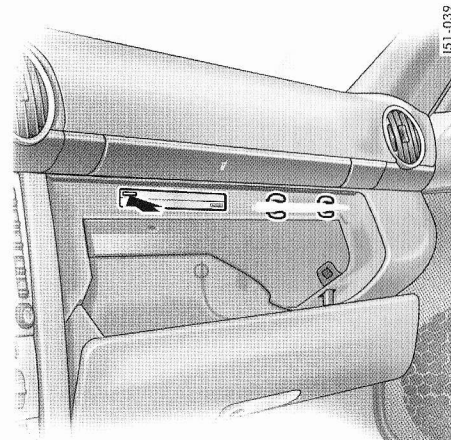

Rangement CD

Les logements occupés sont signalés par une fenêtre rouge.

Ouverture du logement

- ▷ Appuyez sur la touche du logement souhaité.

Fermeture du logement

- ▷ Soulevez le rabat et fermez-le jusqu'à ce qu'il s'enclenche.

Porte-stylo

- ▷ Vous pouvez enclencher un stylo à droite à côté du logement de CD.

Porte-gobelet (support pour canettes et gobelets)

- ▷ Maintenez le porte-gobelet fermé lorsque le véhicule roule.

Avertissement !

Risque de brûlures et de détérioration en cas de boisson renversée.

- ▷ Utilisez uniquement des récipients adaptés.
- ▷ N'installez pas de récipients trop remplis dans le porte-gobelet.
- ▷ N'installez pas de récipients contenant une boisson très chaude.

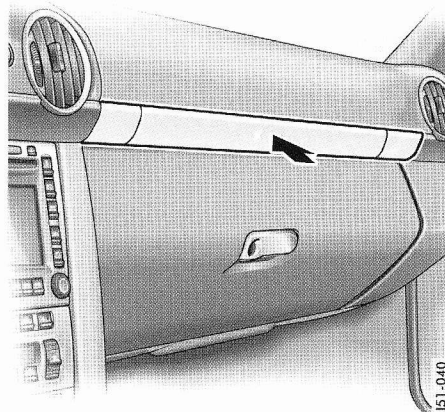

Ouverture du porte-gobelet

- ▷ Appuyez sur le cache.
Le cache s'ouvre.

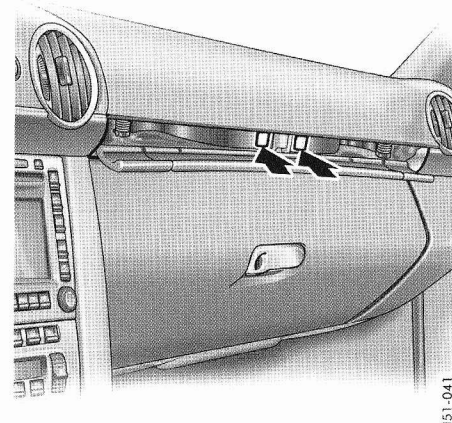

- ▷ Appuyez sur le symbole du porte-gobelet correspondant.
- ▷ Fermez le cache par le milieu.

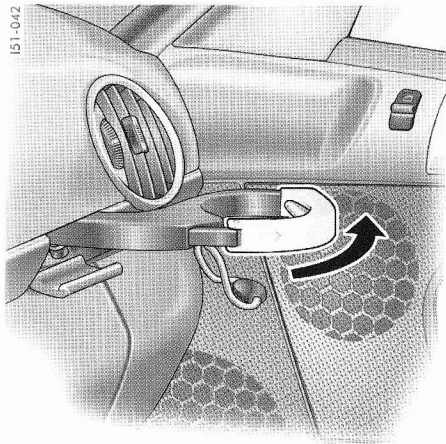

Fermeture du porte-gobelet

- ▷ Ouvrez le cache par le milieu.
- ▷ Refermez le porte-gobelet et enclenchez-le.
- ▷ Fermez le cache par le milieu.

Retrait du porte-gobelet

- ▷ Sortez le porte-gobelet (**flèche**).
- ▷ Insérez le récipient.
- ▷ Poussez le porte-gobelet avec précaution pour l'adapter à la taille du récipient.

Rangement des bagages sur le capot moteur

Avertissement !

Risque de blessures en cas de freinage, de brusque changement de direction ou d'accident.

- ▷ Ne transportez pas de bagages ou d'objets sans les avoir immobilisés dans l'habitacle.
- ▷ Ne transportez pas d'objets lourds sous le filet à bagages ou dans les casiers de rangement.
- ▷ Maintenez les contrevents du casier de rangement fermés pendant le voyage.

Risque de détérioration.

- ▷ Les bagages ou les objets ne doivent ni enfreindre les mouvements de la capote, ni frotter contre la capote ou la lunette arrière.
-
- ▷ Reportez-vous au chapitre «OUVERTURE DU CAPOT MOTEUR» à la page 168.

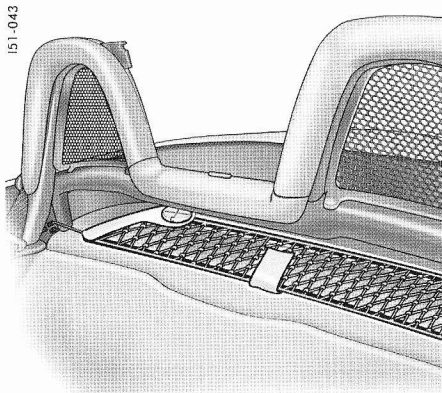

Filet à bagages

- ▷ Empêchez les bagages ou les objets sous le filet à bagages de glisser.

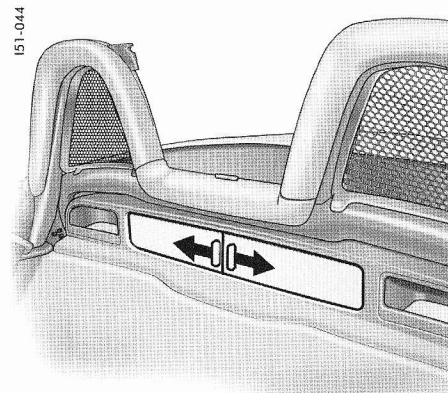

Casier de rangement

Ouverture du casier de rangement central

- ▷ Ouvrez les deux contrevents dans le sens de la flèche.

Radiotéléphone et CB

- 1- Avant la mise en service d'un téléphone, lisez soigneusement la notice d'utilisation fournie par le fabricant de l'appareil.
- 1- Veuillez respecter les différentes législations nationales relatives à l'utilisation d'un téléphone en conduisant.

Consignes de sécurité !

- ▷ Pour des raisons liées à la sécurité routière, téléphonez uniquement avec le dispositif mains libres.
- ▷ Pour éviter d'éventuels dommages sur la santé : les téléphones ou CB avec antenne radio intégrée ne doivent être utilisés à l'intérieur d'un véhicule qu'en liaison avec une antenne extérieure.

Le montage de systèmes de communication mobile (radiotéléphone, CB, etc.) est soumis à une autorisation préalable et ne devrait s'effectuer que dans un atelier spécialisé, selon les prescriptions de montage de Porsche.

La puissance d'émission doit s'élever à 10 watts au maximum.

Les appareils doivent posséder une autorisation de type pour votre véhicule et être munis du **marquage «e»**.

Si vous avez besoin d'appareils de puissance d'émission supérieure à 10 watts, veuillez impérativement consulter à ce sujet un atelier spécialisé. Il connaît les conditions techniques nécessaires au montage d'un tel appareil.

Le montage incorrect d'appareils radio ou de leur antenne comme de téléphones et de CB sans antennes extérieures peut entraîner lorsque ceux-ci sont en service, des perturbations dans les systèmes électroniques du véhicule. Pour cette raison, n'utilisez que des téléphones ou des CB avec antenne extérieure.

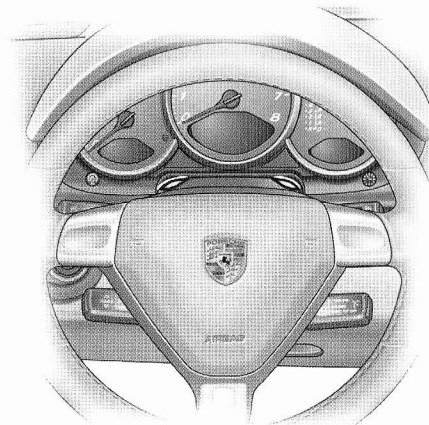

151-045

Microphone mains libres

Les microphones mains libres installés en usine doivent être adaptés au type de téléphone utilisé. Votre concessionnaire Porsche vous conseillera volontiers.

Qualité de réception

La qualité de réception de votre téléphone se modifie constamment en cours de route. Les perturbations provoquées par les immeubles, le paysage et les influences atmosphériques sont inévitables. La qualité de réception peut être perturbée par des bruits parasites (par ex. bruits du moteur et bruits aérodynamiques), notamment lorsque vous utilisez le système mains libres.

Porsche Communication Management (PCM)

- ▷ Avant la mise en service du PCM, observez impérativement la notice d'utilisation séparée.

Le système de navigation nécessite un parcours d'environ 50 km lors de la première mise en service pour permettre le calibrage fin du système.

Cette remarque s'applique également en cas de changement de pneumatiques (par ex. pneus été/hiver) ou de remplacement des 4 pneumatiques par des pneumatiques neufs.

La précision de positionnement maximale n'est pas atteinte dès le calibrage fin du système.

Après le transport du véhicule (par ex. transport par bac ou par wagon de chemin de fer), il peut s'écouler quelques minutes avant que le système puisse déterminer le lieu précis où se trouve le véhicule.

Un patinage important (par ex. sur neige) peut entraîner temporairement un positionnement erroné.

Après un débranchement de la batterie, il peut s'écouler jusqu'à 15 minutes avant que le système de navigation redevienne fonctionnel.

Radio

- ▷ Avant la mise en service, observez impérativement la notice d'utilisation séparée pour l'autoradio.

La qualité de réception de votre autoradio se modifie constamment en cours de route. Les perturbations provoquées par les immeubles, le paysage et les influences atmosphériques sont inévitables.

La réception en FM stéréo est particulièrement sujette aux perturbations que provoquent ces conditions de réception variables.

Pour réduire ces perturbations, vous pouvez passer en mono ou rechercher un autre émetteur FM stéréo.

Il est recommandé de confier l'installation d'accessoires électroniques supplémentaires uniquement à un atelier spécialisé. Les accessoires non testés et non homologués par Porsche sont susceptibles de perturber la réception radio.

- ▷ Reportez-vous au chapitre «COUPURE AUTOMATIQUE DES RÉCEPTEURS ÉLECTRIQUES AU BOUT DE 2 HEURES / 7 JOURS» à la page 196.

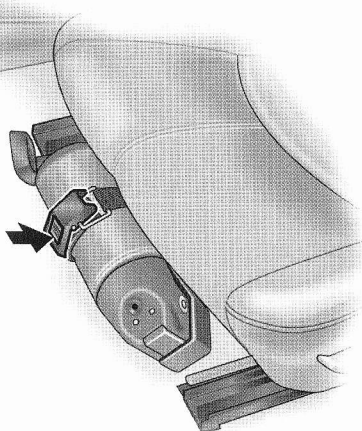

Extincteur

Pour les véhicules comportant un extincteur, celui-ci se trouve à l'avant côté conducteur.

Retrait de l'extincteur

1. Tenez l'extincteur d'une main et appuyez sur la touche PRESS de la sangle de l'autre main (**flèche**).
2. Retirez l'extincteur de son logement.

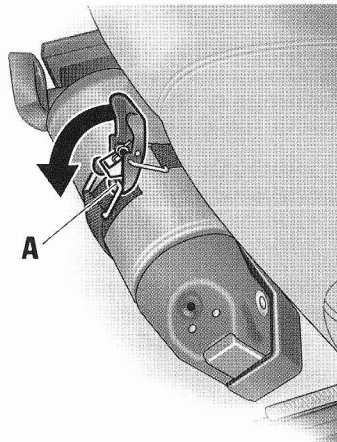

Utilisation de l'extincteur

1. Insérez l'extincteur dans le support.
2. Insérez l'œillet **A** de la sangle de fixation dans le tendeur et fermez le tendeur (**flèche**).

Remarques

- ▷ Attention à la date limite d'utilisation de l'extincteur. Le fonctionnement correct de l'extincteur n'est plus garanti si la date limite d'utilisation est dépassée.
- ▷ Observez les consignes de manipulation figurant sur l'extincteur.
- ▷ L'efficacité de l'extincteur doit être contrôlée tous les 1 à 2 ans par une société spécialisée.
- ▷ Après usage, faites remplir l'extincteur à nouveau.

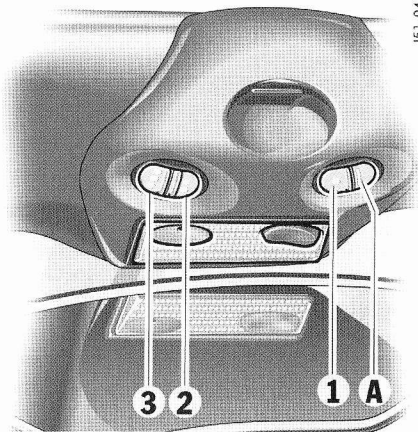

1, 2, 3 - Touches programmables

A - Diode lumineuse pour la reconnaissance de l'état

HomeLink

Le HomeLink programmable remplace jusqu'à trois émetteurs manuels originaux pour actionner les dispositifs les plus divers (p. ex. porte de garage, portail, système d'alarme).

Vous avez la possibilité de programmer les touches **1 à 3** avec une fréquence correspondant à un émetteur manuel de télécommande d'origine.

! Avertissement !

Risque d'accident, si des personnes, animaux ou objets se trouvent dans la zone d'ouverture du dispositif lors de l'actionnement du HomeLink.

- ▷ Veillez à ce qu'aucune personne, aucun animal, ni aucun objet ne se trouvent dans la zone d'ouverture du dispositif lors du fonctionnement du HomeLink.
- ▷ Respectez les consignes de sécurité de l'émetteur manuel d'origine.

Conditions pour l'utilisation et la programmation de HomeLink :

- Le contact est mis.
- Les phares antibrouillard sont éteints.

Pour actionner le dispositif concerné :

- ▷ Appuyez sur la touche correspondante (**1, 2 ou 3**).
Pendant la transmission de signal, la diode lumineuse **A** s'allume.

Remarques concernant l'utilisation

- ▷ Utilisez toujours le HomeLink dans la direction de déplacement.
Sinon, des restrictions de portée ne sont pas à exclure.
- ▷ Effacez les signaux HomeLink programmés avant de revendre le véhicule.
- ▷ Pour savoir si l'émetteur manuel d'origine possède un code fixe ou modifiable, reportez-vous au manuel d'utilisation de l'émetteur manuel d'origine.

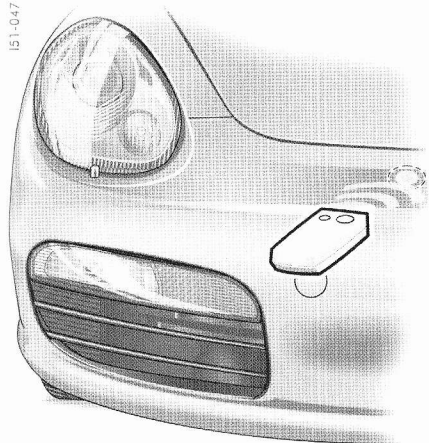

Programmation des touches avec des signaux

- ▷ Consultez le manuel d'utilisation de l'émetteur manuel d'origine.

Avant la première programmation HomeLink

L'opération suivante efface les codes d'usine réglés par défaut. Ne renouvelez pas cette opération si vous souhaitez programmer d'autres touches.

- ▷ Maintenez les deux touches extérieures **1 et 3** enfoncées pendant 20 secondes environ jusqu'à ce que la diode lumineuse **A** commence à clignoter rapidement. Tous les signaux programmés des touches **1 à 3** s'effacent.

HomeLink avec système à code fixe :

1. Appuyez sur la touche souhaitée jusqu'à ce que la diode lumineuse clignote lentement. Vous avez ensuite environ 5 minutes pour passer de l'étape 2 à l'étape 3.
2. Placez l'émetteur manuel d'origine entre 0 à 30 cm environ devant l'emplacement indiqué (figure) sur le véhicule.
3. Appuyez sur la touche d'émission de l'émetteur manuel d'origine jusqu'à ce que les feux antibrouillard clignotent trois fois (jusqu'à env. 45 secondes).
4. Pour programmer d'autres touches, répétez les étapes 1 à 3.

Remarque

Il est possible que plusieurs tentatives soient nécessaires en plaçant l'émetteur à différentes distances du véhicule.

Quand les 5 minutes sont écoulées, les feux antibrouillards clignotent une fois. Il faut alors recommencer la procédure de programmation depuis le début.

HomeLink avec système à code modifiable :

1. Programmez la touche souhaitée, comme pour les systèmes à code fixe (points 1 à 3).
2. Pour synchroniser le système : Appuyez sur la touche de programmation sur le récepteur du dispositif de commande de la porte de garage. Vous avez ensuite environ 30 secondes normalement pour passer à l'étape 3.
3. Appuyez deux fois sur la touche HomeLink programmée. (Sur certains dispositifs, vous devez appuyer une troisième fois sur la touche à programmer afin de terminer le paramétrage.)
4. Répétez les étapes de la programmation pour affecter d'autres touches.

Remarque

- ▷ Adressez-vous à votre concessionnaire Porsche si vous ne parvenez pas à programmer les touches, bien que vous ayez respecté scrupuleusement les instructions de ce chapitre et du manuel d'utilisation de l'émetteur manuel d'origine.

Reprogrammation d'une seule touche :

1. Appuyez sur la touche souhaitée jusqu'à ce que la diode lumineuse clignote lentement (env. 20 secondes).
Vous avez ensuite environ 5 minutes pour passer de l'étape 2 à l'étape 3.
2. Placez l'émetteur manuel d'origine entre 0 à 30 cm environ devant l'emplacement indiqué (figure) sur le véhicule.
3. Appuyez sur la touche d'émission de l'émetteur manuel d'origine jusqu'à ce que les phares antibrouillard clignotent trois fois (jusqu'à env. 45 secondes).
4. Pour programmer d'autres touches, répétez les étapes 1 à 3.

Remarque

Il est possible que plusieurs tentatives soient nécessaires en plaçant l'émetteur à différentes distances du véhicule.

Quand les 5 minutes sont écoulées, les feux antibrouillards clignotent une fois. Il faut alors recommencer la procédure de programmation depuis le début.

Effacement des signaux HomeLink programmés

(p. ex. revente du véhicule)

- ▷ Maintenez les deux touches extérieures **1 et 3** enfoncées pendant 20 secondes environ jusqu'à ce que la diode lumineuse **A** commence à clignoter rapidement. Tous les signaux programmés des touches **1 à 3** s'effacent.

Passage des rapports

Boîte de vitesses mécanique, embrayage	136
Tiptronic S	137

Boîte de vitesses mécanique, embrayage

Avertissement !

Risque d'accident.

- ▷ La course de la pédale ne doit pas être entravée par le tapis ou par tout autre élément. Vous trouverez chez votre concessionnaire Porsche des tapis antidérapants de taille appropriée.
-

La grille du levier de vitesses vous indique la position des différents rapports.

- ▷ Lorsque vous passez un rapport, veillez toujours à enfoncer à fond la pédale d'embrayage et à bien enclencher le rapport.
- ▷ Vous ne devez passer la marche arrière que lorsque le véhicule est à l'arrêt.
- ▷ Le rapport correspondant le plus faible doit être engagé dans les côtes et les descentes. La puissance et le frein moteur sont ainsi exploités au maximum.

Contact mis, les feux de recul s'allument lorsque l'on passe la marche arrière.

Régime moteur maximum

- ▷ Vous devez passer le rapport supérieur ou relâcher l'accélérateur avant d'avoir atteint le repère rouge sur l'échelle graduée du compte-tours.

En accélération, l'alimentation en carburant est coupée lorsque vous atteignez la zone rouge.

Attention !

Risque d'endommagement du moteur (surrégime) en rétrogradant au rapport inférieur.

- ▷ Attention à ne pas dépasser le régime moteur maximum en rétrogradant.
-

Tiptronic S

La boîte Porsche Tiptronic est une boîte à 5 rapports comportant un mode de sélection «automatique» et un mode de sélection «manuel».

En **mode automatique** (levier sélecteur en position **D**), le changement de rapport est automatique.

Les boutons-poussoirs au niveau du volant vous permettent de passer temporairement du mode automatique au mode manuel.

En **mode manuel** (levier sélecteur en position **M**), le changement de rapport se fait par l'intermédiaire des boutons-poussoirs au niveau du volant.

Lorsque vous roulez, vous pouvez sans restriction commuter entre les positions **D** et **M**.

Remarque

Attention de ne pas actionner involontairement les boutons-poussoirs du volant en mode automatique ou manuel et de déclencher ainsi des erreurs de sélection.

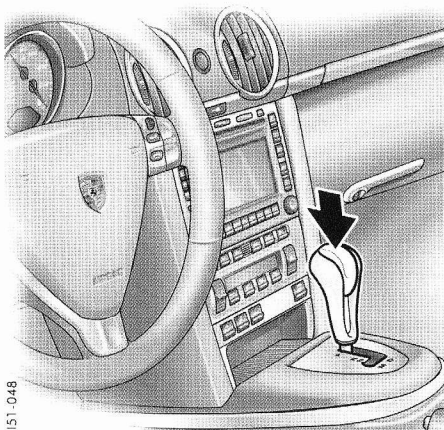

Changement de position du levier sélecteur

En **position «0» de la clé de contact**, le levier sélecteur est bloqué (bouton de verrouillage).

En **position «1» de la clé de contact**, le levier sélecteur ne peut quitter les positions **P** et **N** que si vous appuyez sur la pédale de frein.

Bouton de verrouillage

Le bouton de verrouillage sur le levier sélecteur (**flèche**) évite des erreurs de sélection.

Pour engager les positions **R** ou **P**, il est nécessaire d'appuyer sur le bouton de verrouillage.

Démarrage du moteur

Le moteur ne peut être mis en marche que lorsque le levier sélecteur est en position **P** ou **N**.

Démarrage du véhicule

- ▷ Pour démarrer, passez le rapport de boîte voulu (**D**, **M** ou **R**) uniquement pendant que le moteur tourne au ralenti et que vous actionnez la pédale de frein.
- ▷ Le véhicule ne restant pas immobile lorsqu'un rapport est engagé, ne relâchez la pédale de frein qu'au moment de démarrer.
- ▷ Après avoir sélectionné une position, n'accélérez qu'une fois le rapport correctement engagé.

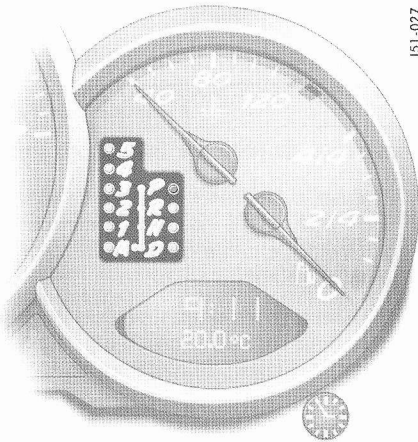

151-027

Si le levier sélecteur se trouve entre deux positions :

- La position correspondante du levier sélecteur clignote dans le combiné d'instruments **et**
- l'avertissement «Levier non enclenché» apparaît sur l'ordinateur de bord.
- ▷ Enclenchez correctement le levier sélecteur.
- La position du levier sélecteur s'affiche immédiatement après la détection de la position correcte.
- Le rapport engagé apparaît après un bref temps de détection.

Affichage de la position du levier sélecteur et du rapport engagé

Lorsque le moteur tourne, la position du levier sélecteur et le rapport engagé s'affichent.

En cas de défaut de la boîte de vitesses :

- L'indicateur du **4ème rapport** et celui de la **position du levier sélecteur** clignotent tour à tour.
- L'avertissement «Fonction d'urgence Tiptronic» apparaît sur l'ordinateur de bord. Reportez-vous au chapitre «PROGRAMME RESTREINT (MODE DÉGRADÉ)» à la page 142.
- ▷ Faites réparer ce défaut sans tarder. Consultez un atelier spécialisé. Nous vous recommandons de faire exécuter ces opérations par un concessionnaire Porsche, car celui-ci dispose du personnel d'atelier formé tout spécialement ainsi que des pièces détachées et outils nécessaires.

Positions du levier sélecteur

P – Verrouillage parking

- ▷ N'enclenchez le verrouillage de parking que lorsque le véhicule est à l'arrêt.
- ▷ N'enclenchez le verrouillage de parking qu'**après** avoir serré le frein de stationnement. Libérez-le **avant** de desserrer le frein de stationnement.

La **clé de contact** ne peut être retirée que dans la position **P** du levier sélecteur.

R – Marche arrière

- ▷ Ne passez ce rapport que lorsque le véhicule est arrêté et freiné.

N – Neutre (point mort)

La position **N** doit être sélectionnée, par exemple, en cas de remorquage du véhicule ou dans les tunnels de lavage.

- ▷ Pour démarrer, passez le rapport de boîte voulu (**D**, **M** ou **R**) uniquement pendant que le moteur tourne au ralenti et que vous actionnez la pédale de frein.
- ▷ Pendant la marche, ne passez sur la position **N** du levier sélecteur que si le véhicule menace de dérapier sur du verglas.

D - Mode automatique

Sélectionnez la position **D** pour la conduite «normale». Le passage des différents rapports s'effectue automatiquement en fonction de la position de la pédale d'accélérateur et de la vitesse.

En mode automatique, les programmes sont au nombre de cinq, depuis la conduite «économique» à la conduite «sportive».

Selon le type de conduite et la résistance de roulement (par ex. conduite en montagne), le point de passage des rapports se déplace vers un régime plus élevé ou plus faible.

La courbe caractéristique de passage est influencée par la position de la pédale d'accélérateur, la vitesse du véhicule, le régime moteur, les accélérations longitudinales et transversales ainsi que le profil de la route.

Le passage du rapport supérieur, par exemple avant les virages, est évité en relâchant rapidement la pédale d'accélérateur.

Dans les virages, le rapport supérieur n'est passé qu'une fois la limite de régime admissible atteinte, en fonction de l'accélération transversale.

Lors du freinage, la boîte Tiptronic rétrograde plus tôt en fonction de l'intensité de la décélération.

Si ensuite un virage est à négocier, le rapport approprié est enclenché dès le freinage à l'abord du virage.

Le virage est pris avec le rapport approprié. Il n'est pas nécessaire de rétrograder lorsque l'on accélère à la sortie du virage.

Démarrage du véhicule

Le véhicule démarre en **2nde** si vous appuyez légèrement sur l'accélérateur.

Il démarre en **1ère** si vous accélérez fortement, moteur froid.

Passage des rapports au volant

Le passage des rapports par l'intermédiaire des boutons-poussoirs au niveau du volant vous permet de passer temporairement du mode **D** au mode **M**.

Exemple :

- Rétrogradage avant un virage ou une agglomération.
- Rétrogradage avant la descente d'un col de montagne (frein moteur).
- Rétrogradage pour de courtes accélérations.
- Engagez la 1ère pour démarrer.

Le mode manuel reste activé :

- en virage (en fonction de l'accélération transversale) et en régime de frein moteur,
- lorsque le véhicule est à l'arrêt (par ex. à un carrefour).

Le mode manuel est désactivé :

- automatiquement au bout de 8 secondes (sauf en virage et en régime de frein moteur),
- lorsque vous actionnez la fonction kick-down,
- après le démarrage du véhicule.

Rétrogradage actif

Condition :

La vitesse du véhicule est supérieure à environ 54 km/h.

- ▷ Actionnez rapidement la pédale d'accélérateur.
La boîte Tiptronic bascule temporairement dans la plage caractéristique de la conduite sportive, en d'autres termes, les passages se font aux régimes les plus élevés. La boîte de vitesses rétrograde immédiatement en conséquence d'un ou de deux rapports.

Interruption de la fonction :

- ▷ Relâchez fortement la pédale d'accélérateur (de 25% environ).

Kick-down

La fonction kick-down est active dans la position **D**, même lorsque vous passez temporairement en mode **M** par l'intermédiaire des boutons-poussoirs du volant.

- ▷ Pour disposer d'une accélération maximale, par exemple au moment d'un dépassement, il faut appuyer sur la pédale d'accélérateur jusqu'à lui faire dépasser le point de résistance correspondant aux pleins gaz (kick-down).

Selon la vitesse du véhicule et le régime moteur, la boîte de vitesses rétrograde.

Le seuil de passage du rapport supérieur correspond aux régimes les plus élevés.

Les régimes de passage affectés au kick-down restent activés jusqu'à ce que la pédale d'accélérateur soit ramenée en arrière de 80% par rapport à la position de pleine charge.



151-050

M - Mode manuel

Le rapport engagé est maintenu lors du passage de **D** en **M**.

Lors du passage de **M** en **D**, la commande sélectionne la loi de passage appropriée au mode de conduite et engage le rapport correspondant.

La fonction kick-down n'est pas active dans la position «M» du levier sélecteur. Pour accélérer (par exemple en cas de dépassement), vous devez donc rétrograder manuellement.

Deux boutons-poussoirs situés sur les branches supérieures du volant permettent un changement de rapport plus confortable sans lâcher le volant.

Passage du rapport supérieur

- ▷ Pressez la partie supérieure du bouton-poussoir (+).

Passage du rapport inférieur

- ▷ Pressez la partie inférieure du bouton-poussoir (-).

Selon la vitesse et le régime moteur, vous pouvez à tout instant passer le rapport supérieur ou inférieur.

Les changements de rapport qui dépasseraient le seuil supérieur ou inférieur du régime ne sont pas effectués par le calculateur.

En agissant deux fois, rapidement, sur les boutons-poussoirs, vous pouvez rétrograder de deux rapports.

Quand la plage limite supérieure (ou inférieure, proche du ralenti) du régime moteur est atteinte, la boîte de vitesses passe automatiquement le rapport supérieur (ou inférieur).

- ▷ Le rapport correspondant le plus faible doit être engagé dans les côtes et les descentes. La puissance et le frein moteur sont ainsi exploités au maximum.

En cas de défaillance du mode manuel de sélection, le système électronique commute en mode automatique. Dans ce cas, la position **D** s'affiche sur le combiné d'instruments.

- ▷ Faites réparer le défaut. Consultez un atelier spécialisé. Nous vous recommandons de faire exécuter ces opérations par un concessionnaire Porsche, car celui-ci dispose du personnel d'atelier formé tout spécialement ainsi que des pièces détachées et outils nécessaires.

Contrôle du patinage

Si la différence admissible entre la vitesse de rotation de l'essieu arrière et de l'essieu avant est dépassée, le contrôle de patinage intégré à la boîte passe le rapport immédiatement supérieur. La stabilité du véhicule sur chaussée glissante ou verglacée est ainsi accrue.

Remarque

Lorsque le Porsche Stability Management (PSM) est déconnecté, le contrôle du patinage l'est également.

Arrêts

- ▷ Pour un bref arrêt, par exemple à un feu rouge, le levier sélecteur peut rester en position de marche, le véhicule étant maintenu arrêté par la pédale de frein.
- ▷ Si l'arrêt se prolonge et que le moteur tourne, ramenez le levier sélecteur en position **N** (point mort).
- ▷ En côte, ne retenez pas le véhicule en appuyant sur l'accélérateur : utilisez la pédale de frein ou le frein de stationnement.
- ▷ Avant de quitter le véhicule, serrez toujours le frein de stationnement et placez le levier sélecteur sur la position **P**.

Manœuvres de stationnement

- ▷ N'accélérez que très peu !
- ▷ Pour vous garer ou faire un créneau dans un espace étroit, dosez la vitesse de manœuvre en utilisant la pédale de frein.

Conduite en hiver

Dans les conditions de circulation hivernales, il est recommandé de rouler en mode de sélection manuel pour graver les rampes assez importantes. Ceci vous permet d'éviter le passage de rapports susceptibles d'entraîner un risque de patinage des roues.

Prise d'un véhicule en remorque, démarrage par remorquage

- ▷ Reportez-vous au chapitre «REMORQUAGE» à la page 219.

Programme restreint (mode dégradé)



Risque d'accident ou de détérioration.
Le contrôle du verrou de marche arrière est hors fonction avec le programme restreint.

- ▷ Ne passez pas en position **R** pendant la marche.

Un défaut au niveau de la boîte de vitesses peut être décelé par les symptômes suivants :

- L'indicateur du **4ème rapport et celui de la position du levier sélecteur clignotent** tour à tour dans le combiné d'instruments. En outre, l'avertissement «Fonction d'urgence Tiptronic» s'affiche sur l'ordinateur de bord.
- La boîte de vitesses ne fonctionne plus automatiquement. Indépendamment de la position du levier sélecteur, seul le 4ème rapport est disponible pour la marche avant.
- ▷ Adaptez votre mode de conduite au nouveau comportement du véhicule.
- ▷ Faites réparer le défaut sans délai. Consultez un atelier spécialisé. Nous vous recommandons de faire exécuter ces opérations par un concessionnaire Porsche, car celui-ci dispose du personnel d'atelier formé tout spécialement ainsi que des pièces détachées et outils nécessaires.

Toits mobiles

Capote	144
Saute-vent	151
Hard-top	152

Capote

Vous trouverez une brève notice d'instructions au dos du pare-soleil côté conducteur.

- ▷ Reportez-vous au chapitre «REMARQUES CONCERNANT L'ENTRETIEN» à la page 175.

Consignes de sécurité !

Ne pas actionner la capote :

- Lorsque la température extérieure est inférieure à 0°C.
- Lorsque le véhicule se trouve surélevé unilatéralement sur une bordure de trottoir, un pont élévateur ou un cric.
- Lorsque des bagages ou autres objets entravent l'actionnement de la capote.
- ▷ Évitez d'actionner trop souvent la capote alors que le moteur est à l'arrêt sinon la batterie se déchargera rapidement.
- ▷ Veillez à ce que la capote s'ouvre et se referme toujours complètement (pas d'affichage sur l'ordinateur de bord).

- ▷ Les bagages ou les objets rangés au-dessus du capot moteur doivent être placés dans le casier de rangement et assurés contre les glissements par le filet. Ces objets ne doivent ni enfreindre les mouvements de la capote, ni frotter contre la capote ou la lunette arrière.

- ▷ N'actionnez la capote, véhicule à l'arrêt, que s'il y a un espace suffisant au-dessus de la capote (par ex. dans un garage).
- ▷ Pour éviter toute tache de moisissures ou les traces de frottement, ouvrez seulement la capote lorsqu'elle est propre et sèche.
- ▷ Garez tant que possible votre véhicule à l'ombre, le rayonnement solaire altérant la toile, la plastification et la couleur.

Glaces de portières

Si les glaces de portières sont fermées, elles sont automatiquement baissées de quelques centimètres avant l'ouverture ou la fermeture de la capote.

Les glaces de portières se ferment automatiquement lorsque la capote est verrouillée avec le levier de fermeture au niveau de l'encadrement du pare-brise.

Conditions pour l'actionnement de la capote

- Contact mis (moteur en marche ou non).
- Vitesse jusqu'à 50 km/h. Lorsque cette vitesse maximum est dépassée, le processus d'ouverture/fermeture de la capote s'interrompt.
- ▷ Réduisez votre vitesse. Actionnez de nouveau le bouton. Le processus d'ouverture/fermeture de la capote se termine.

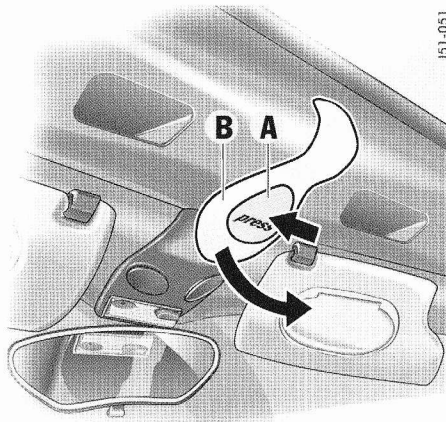

I51-051

Ouverture de la capote

Déverrouillage du levier de fermeture

- ▷ Appuyez sur la plaque de déverrouillage **A**. Le levier de fermeture **B** vient se placer en position de travail.

Déverrouillage de la capote



Attention !

Risque de détérioration par le crochet de verrouillage au niveau de l'encadrement de pavillon si le levier de fermeture n'est pas correctement enclenché.

- ▷ Veillez à ce que le levier de fermeture soit enclenché de manière perceptible lors de son ouverture.
- ▷ Pivotez le levier de fermeture vers l'arrière **B** jusqu'à ce qu'il s'enclenche de manière perceptible.

Ouverture de la capote avec le bouton



Avertissement !

Risque de blessures.

- ▷ Lors de l'ouverture de la capote, veillez impérativement à ce que personne ne puisse être blessé par le mécanisme de la capote et le couvercle de son logement.
- ▷ Pour interrompre la manœuvre de la capote en cas de danger : jusqu'à 10 km/h, relâchez le bouton, au-dessus de 10 km/h, actionnez brièvement le bouton.

I51-052

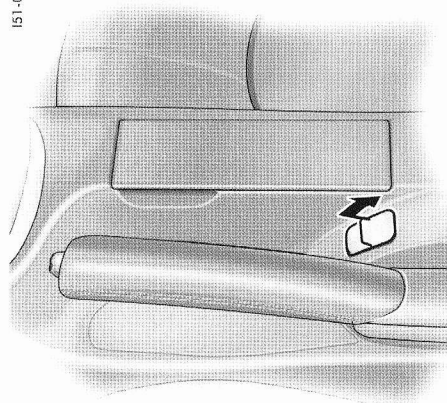

- ▷ Vitesse jusqu'à 10 km/h : Tirez sur le bouton sans le relâcher, jusqu'à ce que la capote arrive en position finale et que le message adéquat s'affiche dans l'ordinateur de bord. En cas de danger, relâchez le bouton. La manœuvre de la capote s'interrompt.
- ▷ Vitesse entre 10 km/h et 50 km/h : Tirez brièvement sur le bouton, la capote s'ouvre automatiquement. Le message disparaît dans l'ordinateur de bord. En cas de danger, tirez de nouveau sur le bouton, la manœuvre de la capote s'interrompt.

Fermeture de la capote



Avertissement !

Risque de blessures et de détérioration.

- ▷ Lors de la fermeture de la capote, veillez impérativement à ce que personne ne puisse être blessé par le mécanisme de la capote et le couvercle de son logement.
- ▷ Pour interrompre la manœuvre de la capote en cas de danger :
jusqu'à 10 km/h, relâchez le bouton,
au-dessus de 10 km/h, actionnez brièvement le bouton.
- ▷ Le cache du miroir de courtoisie dans les pare-soleil doit être fermé lors de la fermeture de la capote.
- ▷ Après la fermeture automatique de la capote, verrouillez-la à l'aide du levier de fermeture.

151-053

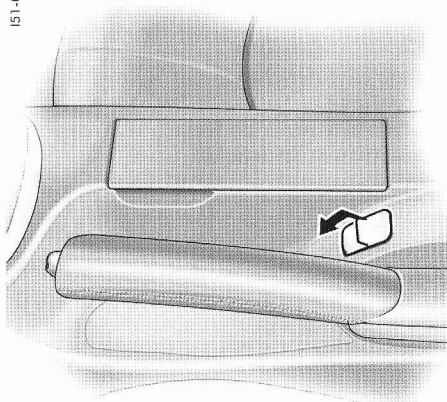

Fermeture de la capote avec le bouton

- ▷ Vitesse jusqu'à 10 km/h :
Appuyez sur le bouton sans le relâcher, jusqu'à ce que la capote arrive en position finale et que le message adéquat s'affiche dans l'ordinateur de bord. En cas de danger, relâchez le bouton. La manœuvre de la capote s'interrompt.
- ▷ Vitesse entre 10 km/h et 50 km/h :
Appuyez brièvement sur le bouton, la capote se ferme automatiquement. Le message disparaît dans l'ordinateur de bord. En cas de danger, appuyez de nouveau sur le bouton, la manœuvre de la capote s'interrompt.
- ▷ Verrouillez la capote à l'aide du levier de fermeture.

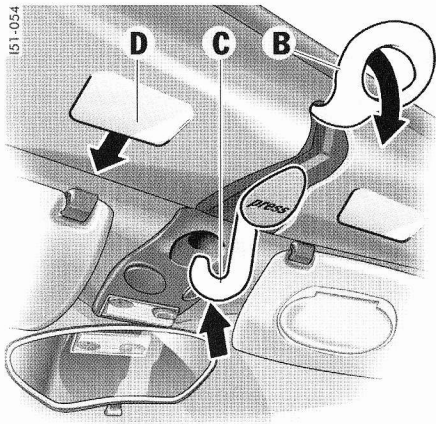

Remarque

Si vous n'avez pas ouvert la capote depuis longtemps, il peut être nécessaire d'enclencher à la main le crochet de verrouillage **C**.

- ▷ Le véhicule étant à l'arrêt, maintenez le bouton de commande de capote enfoncé et tirez la capote vers le pare-brise à l'aide de la poignée **D**.

Verrouillage de la capote

- ▷ Pivotez le levier de fermeture vers l'avant **B** jusqu'à ce qu'il s'enclenche de manière perceptible.
Le crochet de verrouillage **C** doit alors s'engager dans le logement situé dans l'encadrement de pare-brise.

Actionnement de secours de la capote

- ▷ Avant d'effectuer un actionnement de secours, vérifiez les points suivants :
Le contact était-il mis lors de l'actionnement de la capote ?
Les fusibles sont-ils défectueux ?
- ▷ Reportez-vous au chapitre «INSTALLATION ÉLECTRIQUE» à la page 196.

Avertissement !

Risque de blessures ou de détérioration lors de l'actionnement de secours.

Risque d'écrasement et de coincement au niveau de toutes les pièces mobiles de la capote.

- ▷ L'actionnement de secours ne doit être utilisé qu'avec la plus grande prudence.
- ▷ N'actionnez pas la commande de la capote lors de l'opération d'actionnement de secours.
- ▷ Ne soulevez les bielles de guidage qu'avec la plus grande prudence.
- ▷ Si la capote ne se trouve pas dans sa position finale, le couvercle de capote et/ou la capote peuvent tomber de façon incontrôlée lors du déploiement des bielles de guidage.
Maintenez par conséquent la capote ou le couvercle avant le déploiement de la seconde bielle de guidage.
- ▷ Veillez à ne pas endommager la peinture lors de l'actionnement de secours.

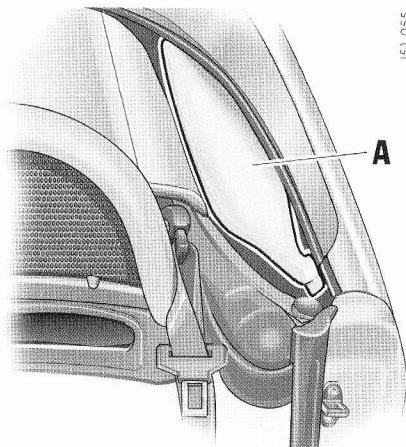

151 055

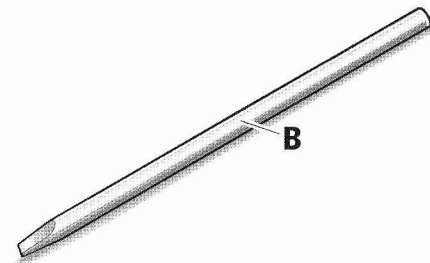

151-056

1. Retirez la clé de contact afin d'éviter toute manœuvre involontaire de la capote.
2. Sur les deux côtés du véhicule, déclipsez le cache noir de la bielle **A** et tirez vers le haut.
3. Munissez-vous du levier **B** de l'outillage de bord.

Avertissement !

Risque d'écrasement et de coincement.

- ▷ Ne soulevez les bielles de guidage qu'avec la plus grande prudence.
- ▷ Si la capote ne se trouve pas dans sa position finale, le couvercle de capote et/ou la capote peuvent tomber de façon incontrôlée lors du déploiement des bielles de guidage. Maintenez par conséquent la capote ou le couvercle avant le déploiement de la seconde bielle de guidage.

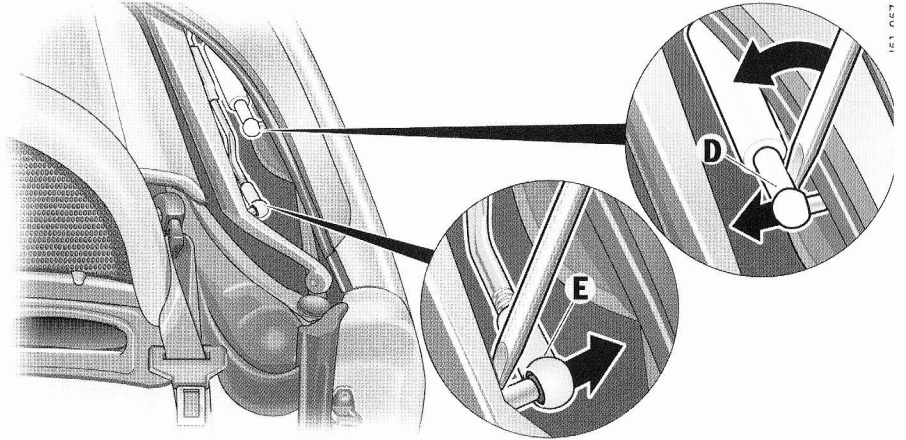

Exemple : Capote en position arrière finale

D - Bielle de guidage pour couvercle de capote
(fixation sphérique noire)

E - Bielle de guidage pour capote
(fixation sphérique blanche)

Remarque

La position et l'accès à la bielle sont modifiés en fonction de la position de la capote. Il peut être souhaitable de relever la partie arrière de la capote.

- ▷ Reportez-vous au chapitre «OUVERTURE DU CAPOT MOTEUR» à la page 168.

4. Lors du déploiement des bielles de guidage, vous devez déployer une certaine force, la liaison étant soumise à une tension élastique. A l'aide de la lame du levier **B**, dégagez la bielle **D** (fixation noire) de la rotule.
5. Lorsque vous dégagez la bielle **D**, maintenez le couvercle de capote de l'autre côté du véhicule, de sorte qu'il ne tombe pas de façon incontrôlée.

151-058



6. Saisissez le couvercle de capote en son milieu et redressez-le complètement (flèche).
7. Lors du déploiement des bielles de guidage, il faut déployer une certaine force. A l'aide de la lame du levier **B**, dégagez la bielle **E** (fixation blanche) de la rotule.
8. Lorsque vous dégagez la bielle **E**, maintenez le couvercle de capote de l'autre côté du véhicule, de sorte qu'il ne tombe pas de façon incontrôlée.

151-059

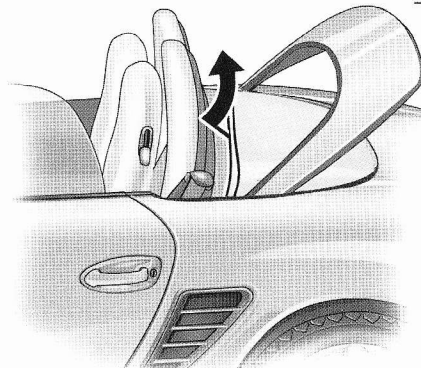

9. Soulevez la capote avec les deux mains (flèche) et fermez-la.
10. Verrouillez la capote.
11. Rabaissez avec précaution le couvercle de capote.

12. **En conduisant lentement**, rendez-vous auprès d'un atelier spécialisé et faites réparer le défaut. Nous vous recommandons de faire exécuter ces opérations par un concessionnaire Porsche, car celui-ci dispose du personnel d'atelier formé tout spécialement ainsi que des pièces détachées et outils nécessaires.

Saute-vent

- ▷ Veillez à ce que toutes les parties du saute-vent soient correctement fixées, en particulier en marche, capote ouverte.

Remarque

Pour garantir la bonne aération de l'habitacle ainsi que le désembuage de la lunette arrière, il peut être avantageux de démonter la partie centrale du saute-vent lorsque la capote est fermée. Ceci s'applique en particulier en cas de conditions météorologiques humides et froides.

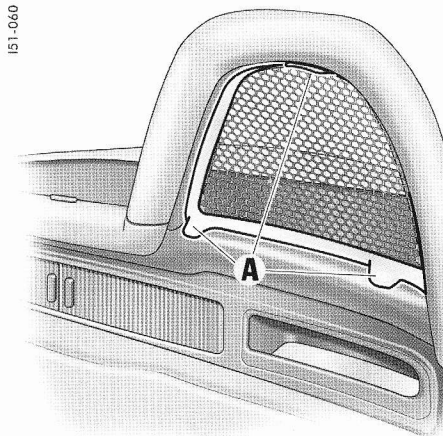

Dépose des parties externes du saute-vent

- ▷ Repoussez les parties supérieures du saute-vent vers l'arrière hors de l'arceau de sécurité et les retirer.

Repose des parties externes du saute-vent

- ▷ Insérez les parties du saute-vent par l'arrière d'abord par le bas dans l'arceau de sécurité, puis enclenchez-les en haut dans l'arceau.
- ▷ Les trois languettes plastiques **A** doivent s'enclencher dans l'arceau.

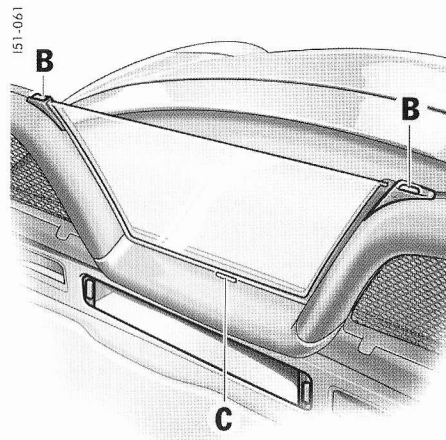

Dépose de la partie centrale du saute-vent

- ▷ Enfoncez les boutons de déverrouillage **B** et retirez le saute-vent par l'arrière.

Repose de la partie centrale du saute-vent

- ▷ Mettez d'abord le saute-vent en place dans le logement **C** par l'arrière, puis enfoncez-le progressivement vers l'avant, de sorte que les deux fixations supérieures **B** s'enclenchent de manière audible.

Hard-top

La capote restant ouverte plus longtemps, elle doit être absolument propre et sèche avant l'ouverture.

Cela permet d'éviter les taches de moisissures et les marques de frottement.

Votre concessionnaire Porsche vous conseillera volontiers sur les possibilités de rangement adaptées au hard-top.

Remarque

Les inserts de verrouillage destinés aux serrures de pivot sont absents sur les véhicules livrés sans hard-top de série.

Avant la première mise en place d'un hard-top, il est donc impératif de faire monter les pièces nécessaires par l'intermédiaire d'un concessionnaire Porsche.

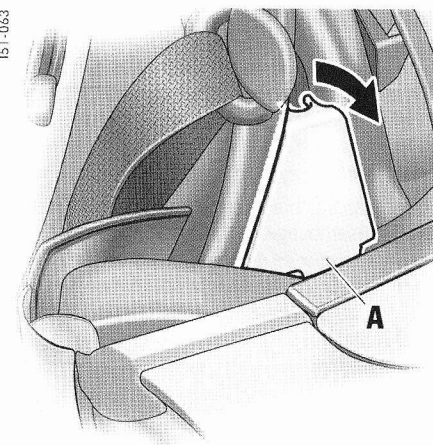
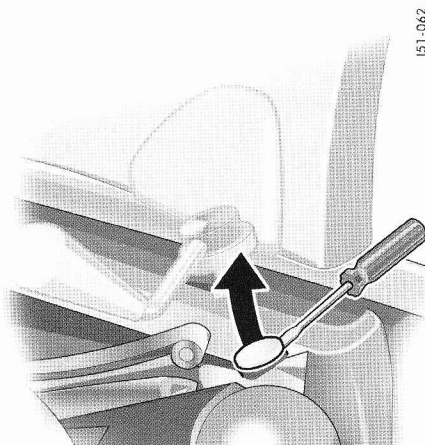

Montage du hard-top

1. Ouvrez les portières et la capote.
2. Retirez soigneusement les 2 caches plastiques des serrures de pivot (flèche) à l'aide d'un tournevis.
Conservez les caches plastiques.

Remarque

Ces caches plastiques sont livrés avec les véhicules équipés d'un hard-top de série.

3. Retirez le cache **A** de l'arceau de sécurité.

151-065



4. Débranchez le connecteur de dégivrage de la lunette arrière de la capote et branchez-le dans la prise libre arrière.

151-066

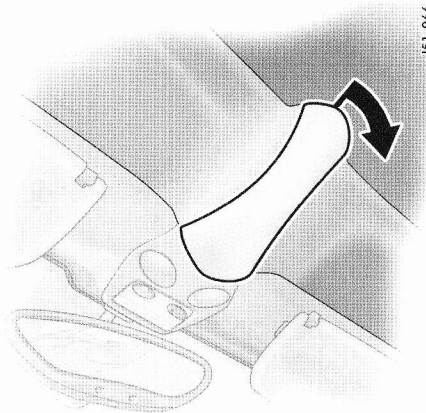

5. Retirez le cache du levier de verrouillage avant (flèche).

151-067

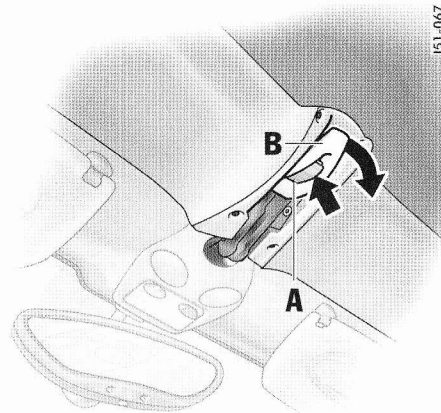

6. Appuyez sur le bouton de sécurité rouge du levier de verrouillage avant (flèche **A**). Ouvrez entièrement la fermeture (flèche **B**).

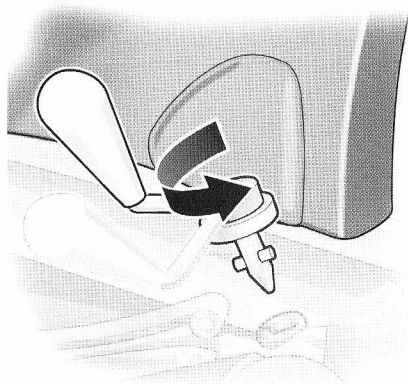

151-104

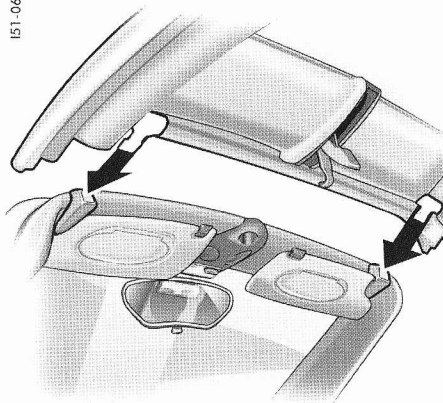

151-068

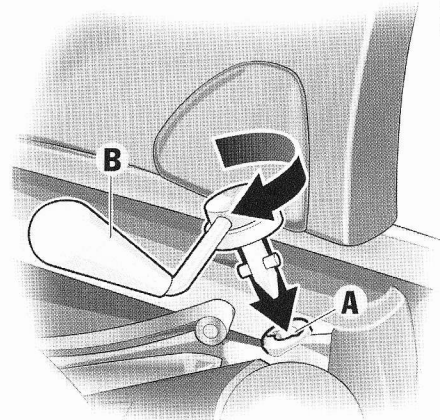

151-069

7. Amenez les deux fermetures des pivots du hard-top en position ouverte. Les poignées doivent être tournées vers l'intérieur.
Voir la figure de droite.

8. Saisissez le hard-top à deux personnes, une de chaque côté et levez-le **avec soin** au-dessus du véhicule.
9. Introduisez le hard-top à l'avant dans les logements de l'encadrement de pare-brise.

10. Abaissez le hard-top à l'arrière.
Les fermetures des pivots doivent être entièrement abaissées dans les serrures (flèche **A**).
Pour cela, déplacez éventuellement le levier de fermeture légèrement.
11. Pivotez les deux leviers de fermeture vers l'arrière jusqu'à ce qu'ils s'enclenchent de manière perceptible (flèche **B**).

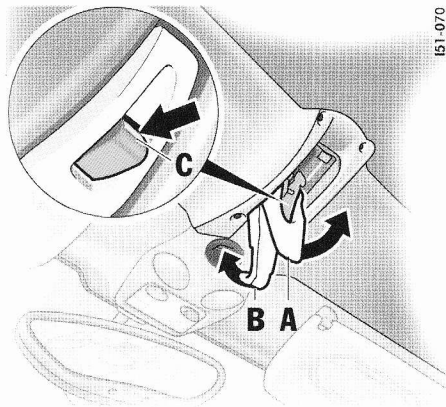

151-070

! Attention !

Risque de détérioration en cas de manœuvre involontaire de la capote avec le hard-top en place.

- ▷ Vérifiez que le levier de verrouillage avant **A** est correctement enclenché. Celui-ci permet de désactiver le mécanisme de commande de capote.

13. Mettez en place le cache du levier de verrouillage avant.

14. Branchez le connecteur du dégivrage de la lunette arrière du hard-top dans la prise.

12. Pivotez le levier de verrouillage de la fermeture avant vers l'arrière (flèche **A**).

Le crochet de verrouillage doit alors s'engager dans l'encadrement de pare-brise (flèche **B**).

Le trait de repérage blanc figurant sur le bouton de sécurité rouge (flèche **C**) doit être visible si le verrouillage est correct.

Démontage du hard-top

1. Recherchez de préférence un support propre et souple pour le hard-top.
2. Ouvrez les portières.
3. Retirez le cache du levier de verrouillage avant.
4. Ouvrez la fermeture avant.
5. Ouvrez les fermetures arrière des pivots (basculez-les vers l'intérieur).
Débranchez le connecteur du dégivrage de la lunette arrière du hard-top.
6. Saisissez le hard-top à deux, de part et d'autre du véhicule.
Soulevez le hard-top à l'arrière et tirez-le vers l'avant, hors des logements du cadre de pare-brise.
7. Retirez-le ensuite avec précaution au dessus du véhicule par l'arrière.
8. Fermez le verrouillage avant du hard-top.
Mettez en place le cache du verrouillage avant.
9. Obturez les serrures de pivot du véhicule avec les caches en plastique.
10. Débranchez le connecteur de chauffage de lunette arrière de la capote de la prise libre et branchez-le dans la prise électrique.

157-103

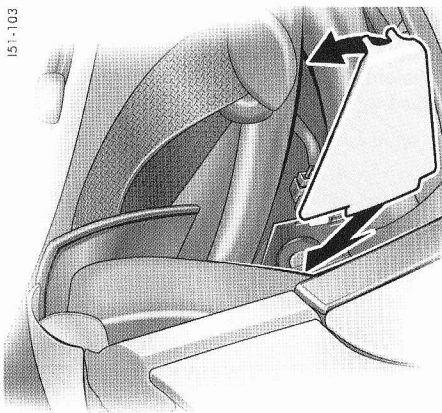

11. Basculez le renvoi de sangle de la ceinture de sécurité vers l'avant.
Insérez les ergots de retenue inférieurs du cache **A** par le dessus et clipser les ergots supérieurs au niveau de l'arceau.

Maintenance, entretien

Remarques concernant la maintenance	158
Niveau de liquide de refroidissement.....	159
Huiles moteur	160
Niveau d'huile moteur	161
Niveau de liquide de frein.....	162
Carburant	164
Ravitaillement en carburant	165
Jerrican de réserve	165
Système d'épuration des gaz d'échappement.....	166
Liquide lave-glace.....	167
Ouverture du capot moteur	168
Direction assistée	172
Filtre à air	173
Filtre combiné	173
Raclettes d'essuie-glace	174
Remarques concernant l'entretien	175

Remarques concernant la maintenance

Nous vous recommandons de faire exécuter ces opérations par votre concessionnaire Porsche. En effet, un personnel d'atelier qualifié, formé par Porsche et recevant les informations les plus récentes, ainsi que les outils et appareils spéciaux sont les conditions préalables à un parfait entretien de votre Porsche.

Si toutefois vous exécutez vous-même des travaux sur votre voiture, notez qu'il faut procéder avec le plus grand soin. Cela seul peut assurer la pleine sécurité de fonctionnement de votre voiture.

Des interventions non effectuées dans les règles de l'art pendant la durée de la garantie peuvent entraîner la perte de vos droits à la garantie.

Mesures de puissance

Les mesures de puissance sur bancs à rouleaux ne sont pas autorisées par Porsche.



Danger !

Danger de mort et risque de blessures et d'incendie lors des travaux d'entretien.

- ▷ Ne fumez pas, ne manipulez pas de flamme à proximité de la batterie ou du système d'alimentation en carburant.
- ▷ Ne travaillez sur le véhicule qu'en plein air ou dans des locaux bien aérés.
- ▷ Redoublez d'attention si vous travaillez à proximité de pièces de moteur très chaudes.
- ▷ Avant d'exécuter des travaux dans le compartiment moteur, il convient de toujours arrêter le moteur et d'attendre qu'il soit suffisamment refroidi.
- ▷ Si vous devez exécuter des travaux pendant que le moteur tourne, serrez toujours à fond le frein de stationnement et mettez le levier de vitesses au point mort, ou le levier sélecteur en position **P**.
- ▷ Veillez surtout à ce que ni les mains ou les doigts, ni les vêtements (cravates, manches, etc.), ni des colliers ou chaînes ou des cheveux longs ne puissent être happés par le ventilateur du compartiment moteur, la courroie d'entraînement ou d'autres pièces mobiles.
- ▷ Effectuez les interventions au niveau des ventilateurs avec la plus grande prudence. Les radiateurs et leur ventilateur se trouvent à l'avant du véhicule. Les ventilateurs peuvent se déclencher en fonction de la température, même si le moteur est à l'arrêt.

- ▷ Lorsque le contact est mis, les câbles d'allumage sont sous haute tension et il vous faut donc être particulièrement prudent.
- ▷ Faites toujours reposer le véhicule sur des chandelles stables et solides avant de travailler sous la voiture. Le cric de bord n'est pas conçu à cet effet.
- ▷ Les liquides d'appoint tels que huile moteur, liquide lave-glace, liquide de frein ou liquide de refroidissement sont nuisibles à la santé. Conservez ces produits hors de portée des enfants et, si nécessaire, procédez à leur élimination de manière réglementaire.

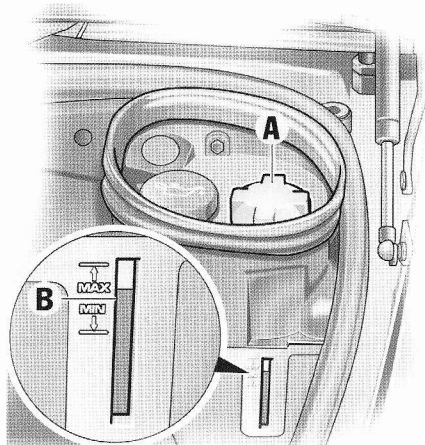

A - Bouchon du vase d'expansion
B - Niveau de liquide de refroidissement

Niveau de liquide de refroidissement

- ▷ Reportez-vous au chapitre «REMARQUES CONCERNANT LA MAINTENANCE» à la page 158.

Le liquide de refroidissement permet toute l'année une protection anticorrosion et antigel jusqu'à -35°C .

Utilisez exclusivement les produits antigels préconisés par Porsche.

Contrôler le niveau de liquide de refroidissement

Le vase d'expansion se trouve dans le coffre arrière.

- ▷ Contrôlez régulièrement le niveau du liquide de refroidissement.

Le niveau du liquide de refroidissement doit être compris entre les repères Min. et Max., le moteur étant froid et le véhicule à l'horizontale.

Compléter le niveau de liquide de refroidissement

Avertissement !

Risque de brûlures par le liquide de refroidissement brûlant.

- ▷ N'ouvrez pas le bouchon du vase d'expansion lorsque le moteur est chaud.

Risque de détérioration en cas de débordement du liquide de refroidissement.

- ▷ Lorsque vous complétez le niveau de liquide de refroidissement, prenez garde à ne pas tacher le coffre ou des bagages.

1. Arrêtez le moteur et laissez-le refroidir. Reportez-vous au chapitre «SYSTÈME DE REFOUDDISSEMENT» à la page 76.
2. Recouvrez le bouchon du vase d'expansion d'un chiffon. Ouvrez légèrement, avec précaution, et laissez s'échapper la surpression. Dévissez ensuite entièrement le bouchon.
3. Versez exclusivement un mélange d'eau et d'antigel à proportions égales. Ne dépassez pas le repère «max».

Proportion d'antigel dans le liquide de refroidissement :

50%, protection antigel jusqu'à -35°C
60% protection antigel jusqu'à -50°C

4. Revissez fermement le bouchon.

Si dans un cas d'urgence, seule de l'eau a été versée dans le réservoir, faites corriger le rapport de mélange.

Une perte significative de liquide de refroidissement est due à un défaut d'étanchéité dans le circuit de refroidissement.

La cause du défaut doit être réparée sans tarder.

- ▷ Consultez un atelier spécialisé. Nous vous recommandons de faire exécuter ces opérations par un concessionnaire Porsche, car celui-ci dispose du personnel d'atelier formé tout spécialement ainsi que des pièces détachées et outils nécessaires.

Ventilateurs de radiateur

Les radiateurs et leur ventilateur se trouvent à l'avant du véhicule.

Avertissement !

Risque de blessures. Les ventilateurs peuvent se déclencher en fonction de la température, même si le moteur est à l'arrêt.

- ▷ Effectuez les interventions au niveau des ventilateurs avec la plus grande prudence.

Huiles moteur

Les moteurs Porsche sont conçus de telle sorte qu'il ne doit pas être ajouté d'additif à l'huile.

- ▷ Utilisez exclusivement des huiles moteur testées et préconisées par Porsche. Votre concessionnaire Porsche vous conseillera volontiers.

Les huiles moteur préconisées par Porsche peuvent être mélangées entre elles. Cependant, chaque marque d'huile présentant une composition spécifique, il est préférable d'utiliser le même type d'huile que lors de la vidange dans le cas d'un appoint nécessaire entre deux vidanges.

La vidange régulière de l'huile moteur s'effectue dans le cadre des entretiens.

- ▷ Vidangez plus souvent l'huile moteur dans les environnements poussiéreux.

Qualité des huiles moteur

L'huile moteur n'est pas seulement un lubrifiant, elle remplit en même temps de nombreuses fonctions, comme le refroidissement et le nettoyage des pièces ou la protection contre la corrosion. Pour cela, l'huile contient des additifs spécialement mis au point à cet effet.

Les huiles minérales sont obtenues directement à partir du pétrole brut. Une série de processus chimiques permet de raffiner ces huiles (huiles hydrocraquées) ou de les modifier complètement (huiles de synthèse). Ces huiles de synthèse sont

plus performantes que les huiles minérales.

Porsche ne préconise que les huiles synthétiques ou hydrocraquées.

Huiles superlubrifiantes été – hiver

Les huiles été - hiver ont la caractéristique d'offrir en raison de leur composition une faible viscosité à basses températures mais également une grande stabilité thermique et une très faible tendance à l'évaporation à hautes températures. Les huiles qui satisfont de telles exigences d'efficacité peuvent être utilisées toute l'année, en tenant compte toutefois des plages de températures (cf. le point «Huiles en fonction de la plage de températures»).

En outre, ces huiles présentent, en raison de leur basse viscosité à froid, de bonnes qualités de lubrification et méritent ainsi le qualificatif d'huiles superlubrifiantes été - hiver.

Seules les huiles superlubrifiantes été – hiver sont homologuées par Porsche.

Viscosité

La viscosité (fluidité) de l'huile moteur est indiquée par le grade de viscosité SAE :

Le premier nombre et la lettre W (Winter, hiver) représente la viscosité à basses températures, par ex. 0W ou 5W, une huile 5W est plus visqueuse qu'une huile 0W.

Le deuxième nombre indique la viscosité à températures élevées, par ex. 40 ou 50, où 40 est une viscosité moindre que 50.

Les huiles multigrades se caractérisent par les deux valeurs de viscosités, par ex. SAE 0W-40, 5W-40 ou 5W-50.

Exemples :

Les huiles 0W-40 et 5W-40 ont un comportement identique à hautes températures, mais l'huile 5W plus visqueuse à basses températures.

Les huiles 5W-40 et 5W-50 ont la même viscosité à basses températures, mais l'huile de la classe 40 est plus fluide à hautes températures.

Huiles en fonction de la plage de températures

Au-dessus de -25°C : SAE 0W-40, 5W-40 et 5W-50, avec homologation par Porsche.

En dessous de -25°C : SAE 0W-40, avec homologation par Porsche.

Huiles moteur préconisées par Porsche

Uniquement les huiles de la liste d'homologation Porsche.

Votre concessionnaire Porsche vous conseillera volontiers.

Niveau d'huile moteur

- ▷ Reportez-vous au chapitre «REMARQUES CONCERNANT LA MAINTENANCE» à la page 158.
- ▷ Le niveau d'huile doit être régulièrement mesuré à l'aide de l'ordinateur de bord à l'occasion de chaque ravitaillement en carburant. Reportez-vous au chapitre «LANCER LA MESURE DU NIVEAU D'HUILE» à la page 93.
- ▷ L'ouverture pour le remplissage de l'huile se trouve dans le coffre arrière.

Ajout d'huile moteur



Risque de dommages en cas de débordement de l'huile moteur.

- ▷ Lorsque vous contrôlez et complétez le niveau d'huile moteur, prenez garde à ne pas tacher le coffre ou des bagages.



151-072

1. Lisez sur l'ordinateur de bord la quantité d'huile nécessaire.
2. Dévissez le bouchon de remplissage d'huile et sortez l'auxiliaire de remplissage.
3. Complétez d'huile moteur par volumes de 1/2 l maximum.
4. Mesurez le niveau d'huile à l'aide de l'ordinateur de bord.
5. Si nécessaire, complétez le niveau. **Ne dépassez en aucun cas le repère Max.**
6. Poussez l'auxiliaire de remplissage avec le bouchon et vissez fermement celui-ci.

Niveau de liquide de frein

- ▷ Reportez-vous au chapitre «REMARQUES CONCERNANT LA MAINTENANCE» à la page 158.
- ▷ Utilisez exclusivement le liquide de frein Porsche d'origine ou un liquide de qualité équivalente et fabriqué conformément aux spécifications et exigences de production de Porsche.

Avertissement !

Le liquide de frein est un produit toxique qui attaque la peinture et les autres surfaces.

- ▷ Conservez le liquide de frein hors de portée des enfants.
- ▷ Lorsque vous complétez le niveau de liquide de frein, prenez garde à ne pas tacher le coffre ou des bagages.

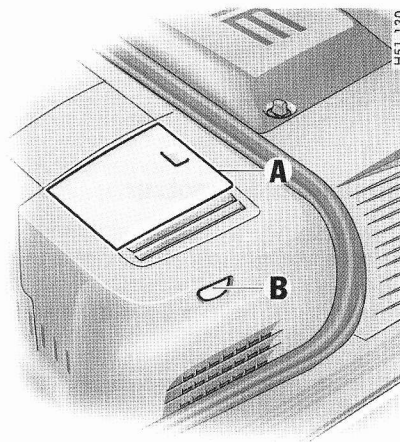

H51-130

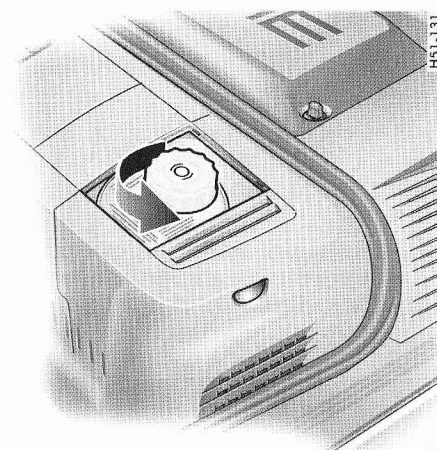

H51-131

Contrôler le niveau de liquide de frein

Le réservoir de liquide correspondant à la commande hydraulique de frein et d'embrayage se situe dans le coffre à bagages.

1. Ouvrez le capuchon **A** et retirez-le.
2. Contrôlez régulièrement le niveau de liquide de frein par l'œilleton **B** au niveau du vase d'expansion transparent.
Le niveau du liquide doit toujours se trouver entre les repères Min. et Max.

Une petite baisse du niveau, due à l'usure et au rattrapage automatique des freins à disque, est normale.

Si le niveau du liquide baisse sensiblement ou descend en deçà du repère Min., le circuit de freinage peut être devenu perméable.

- ▷ Faites contrôler le système de freinage sans tarder.
Consultez un atelier spécialisé. Nous vous recommandons de faire exécuter ces opérations par un concessionnaire Porsche, car celui-ci dispose du personnel d'atelier formé tout spécialement ainsi que des pièces détachées et outils nécessaires.

Vidanger le liquide de frein

Avec le temps, le liquide de frein absorbe l'humidité de l'air. Cet enrichissement en eau diminue le point d'ébullition et peut, dans des conditions bien précises, influencer l'efficacité du freinage.

Par conséquent, faites absolument renouveler le liquide de frein selon les intervalles précisés dans la brochure «Garantie et entretien».

Voyant de contrôle

Les voyants de contrôle de liquide de frein du combiné d'instruments et de l'ordinateur de bord indiquent un niveau de liquide de frein trop bas.

- Si les voyants de contrôle s'allument dans le combiné instruments et l'ordinateur de bord et que la course de la pédale devient plus importante, il peut s'agir d'une défaillance du circuit de freinage.

Si les voyants de contrôle venaient à s'allumer lorsque vous roulez :

- ▷ Arrêtez-vous immédiatement à un emplacement approprié.
- ▷ Ne continuez pas à rouler.
Faites réparer le défaut.
Consultez un atelier spécialisé. Nous vous recommandons de faire exécuter ces opérations par un concessionnaire Porsche, car celui-ci dispose du personnel d'atelier formé tout spécialement ainsi que des pièces détachées et outils nécessaires.

Carburant

Avertissement !

Le carburant est facilement inflammable et nocif pour la santé.

- ▷ Proscrivez feu, flamme et cigarette en manipulant du carburant.
 - ▷ Evitez tout contact avec la peau et les vêtements.
 - ▷ N'inhaliez pas les vapeurs de carburant.
-
- ▷ Reportez-vous au chapitre «SYSTÈME D'ÉPURATION DES GAZ D'ÉCHAPPEMENT» à la page 166.
 - ▷ Reportez-vous au chapitre «CARBURANT» à la page 164.

Afin de ne pas perturber de façon persistante les catalyseurs et les sondes Lambda, **seul un carburant sans plomb** doit être utilisé.

Le moteur a été conçu pour être alimenté avec du **carburant Super Plus sans plomb d'un indice d'octane de RON 98/MON 88** et offre, dans ces conditions, des performances et une consommation optimales.

En cas d'utilisation de supercarburants sans plomb d'un indice d'octane de **RON 95/MON 85 minimum**, le calage de l'allumage est automatiquement corrigé par la régulation anticlicquetis du moteur.

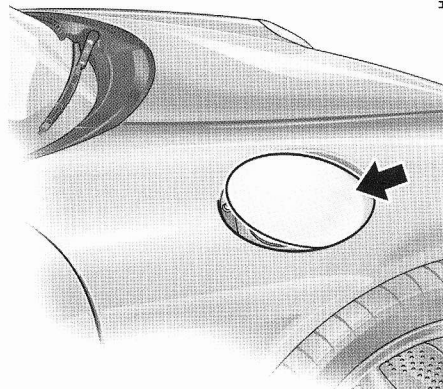

H51-110

Ouverture de la trappe du réservoir

L'ouverture pour le remplissage se trouve sous la trappe du réservoir, dans l'aile avant droite.

- ▷ Véhicule déverrouillé, appuyez sur la partie avant de la trappe du réservoir (**flèche**).

La trappe est verrouillée et déverrouillée par le verrouillage centralisé.

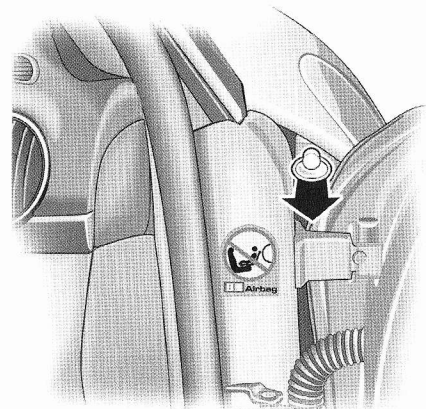

H51-073

En cas de défaut du déverrouillage automatique :

- ▷ Ouvrez la portière passager.
- ▷ Tirez l'anneau dans la découpe de portière droite (**flèche**).

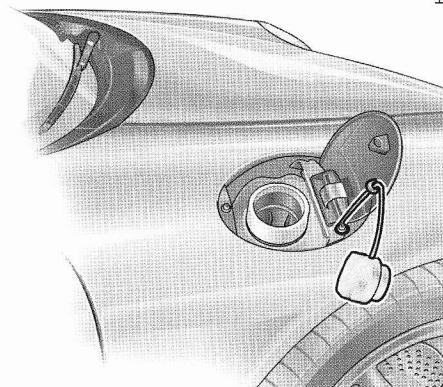

H51-111

Ravitaillement en carburant

Capacité totale env. 64 litres.

1. Arrêtez le moteur et coupez le contact.
2. Dévissez lentement le bouchon du réservoir. Accrochez-le à l'attache plastique de la trappe du réservoir d'essence. L'apparition d'un bruit d'appel d'air suivant l'ouverture du bouchon est «normal» et n'est pas le signe d'un défaut du système d'alimentation en carburant.
3. Introduisez complètement le pistolet dans la tubulure de remplissage, la poignée du pistolet étant orientée vers le bas.

4. Ne rajoutez pas de carburant après l'arrêt automatique du pistolet distributeur, utilisé selon les prescriptions.

Le carburant pourrait refouler ou déborder lorsque la chaleur augmente.

5. Immédiatement après le ravitaillement, remettez soigneusement le bouchon du réservoir en place et vissez-le jusqu'à ce que vous sentiez et entendiez le cran.

En cas de perte du bouchon, celui-ci ne doit être remplacé que par une pièce d'origine.

Remarque

Le niveau d'huile est mesuré simultanément par l'ordinateur de bord lors du ravitaillement en carburant.

- ▷ Reportez-vous au chapitre «MESURE DU NIVEAU D'HUILE LORS DU RAVITAILLEMENT EN CARBURANT» à la page 94.

Jerrican de réserve



Risque d'incendie ou d'explosion en cas d'accident par endommagement du jerrican et perte de carburant.

Les vapeurs de carburant émises sont nocives pour la santé.

- ▷ N'emportez pas de jerrican de réserve dans le véhicule. Si toutefois vous devez emporter un jerrican, fixez-le dans un endroit sûr d'où il ne puisse pas glisser.
- ▷ Respectez la législation en vigueur.

Système d'épuration des gaz d'échappement

Le catalyseur multifonctionnel piloté associé aux sondes Lambda et au boîtier électronique constitue le système d'épuration des gaz d'échappement le plus efficace.

Pour garantir le bon fonctionnement de ce système de dépollution, respectez la périodicité d'entretien prescrite.

Afin de ne pas perturber de façon persistante les catalyseurs et les sondes Lambda, seul un carburant sans plomb doit être utilisé.

Le système de dégazage du réservoir empêche que les vapeurs de carburant qu'il contient ne passent dans l'atmosphère.

Remarques concernant la conduite

La présence de défauts de fonctionnement au stade de la préparation du mélange peut entraîner la surchauffe et l'endommagement des catalyseurs.

Avertissement !

Risque de détérioration du système d'épuration des gaz d'échappement.

- ▷ Evitez les tentatives de démarrage longues et répétées lorsque le moteur ne veut pas démarrer.
- ▷ Si des ratés (que l'on reconnaît aux irrégularités du moteur ou à la perte de puissance) se produisent, l'anomalie doit être supprimée le plus vite possible.
Consultez un atelier spécialisé. Nous vous recommandons de faire exécuter ces opérations par un concessionnaire Porsche, car celui-ci dispose du personnel d'atelier formé tout spécialement ainsi que des pièces détachées et outils nécessaires.
- ▷ Evitez de rouler vite dans les virages si le voyant de contrôle du niveau de carburant est allumé.
- ▷ Ne roulez jamais jusqu'à épuisement du carburant.
- ▷ Ne remorquez ou poussez le véhicule que lorsque le moteur est froid. Les véhicules avec «Tiptronic» ne peuvent être démarrés ni par remorquage ni en les poussant.

Risque d'incendie au niveau de l'échappement.

- ▷ N'appliquez pas de couche de protection du soubassement ou anticorrosion sur le collecteur d'échappement, les tuyaux d'échappement, les catalyseurs et les boucliers thermiques ni même à proximité de ceux-ci. Pendant la marche, le matériau protecteur peut en effet s'échauffer et s'enflammer.
- ▷ Ne faites pas tourner le véhicule et ne le gardez pas là où des matériaux inflammables, des feuilles mortes ou de l'herbe sèche par exemple, sont susceptibles d'entrer en contact avec le système d'échappement brûlant.

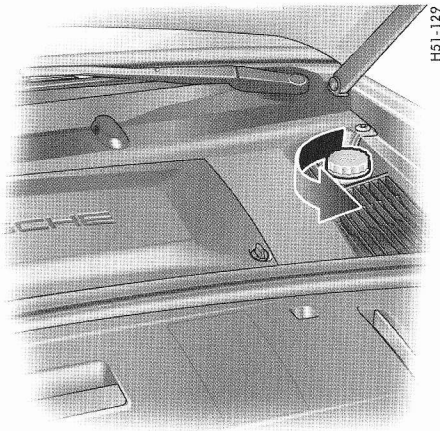

Liquide lave-glace

Le réservoir de liquide avec bouchon fileté bleu se situe à l'arrière gauche du coffre avant.

Capacité

- Véhicules sans système lave-projecteurs env. 2,5 litres.
- Véhicules avec système lave-projecteurs env. 6 litres.

Appoint de liquide lave-glace

En règle générale, l'eau claire ne suffit pas à nettoyer le pare-brise et les projecteurs. Mélangez l'eau avec, selon la saison, de l'antigel en hiver ou un nettoyeur en été, en respectant les proportions préconisées.

- ▷ Utilisez exclusivement les produits de nettoyage préconisés par Porsche.
1. Respectez impérativement toutes les instructions figurant sur le réservoir de lave-glace.
 2. Ouvrez (flèche) le bouchon du réservoir.
 3. Complétez le niveau de liquide lave-glace et fermez soigneusement le bouchon du réservoir.



Voyant de contrôle

Si la quantité restante est inférieure à 0,5 litre environ, un message d'avertissement s'affiche sur l'ordinateur de bord.

- ▷ Complétez le niveau de liquide lave-glace.



151-074

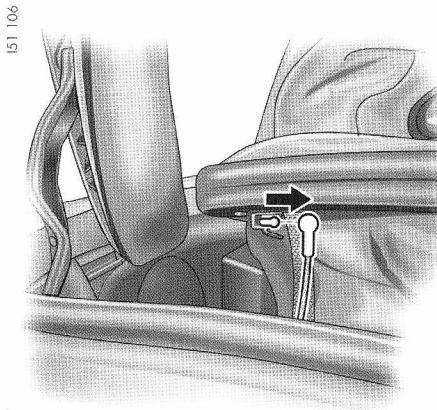

151-106

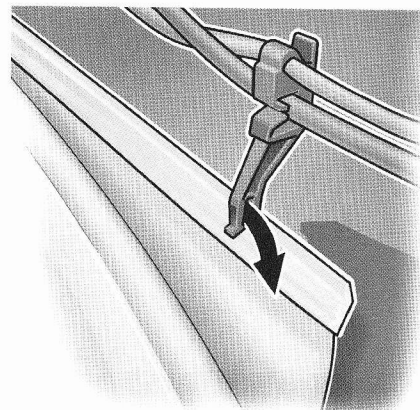

151-076

Ouverture du capot moteur

Mettre la capote en position d'entretien

1. Ouvrez ou fermez la capote de sorte à laisser une distance de 60 cm env. par rapport à l'encadrement de pare-brise.
Reportez-vous au chapitre «CAPOTE» à la page 144.
2. **Retirez impérativement la clé de contact afin d'éviter toute manœuvre involontaire de la capote.**
3. Détachez les deux têtes de rotules supérieures du câble de serrage.
4. Déclipsez par le bas le dispositif de tension de la toile, hors des deux logements.



5. Rabattez la partie arrière de la capote vers l'avant. Appuyez en même temps sur la partie supérieure de la lunette arrière.

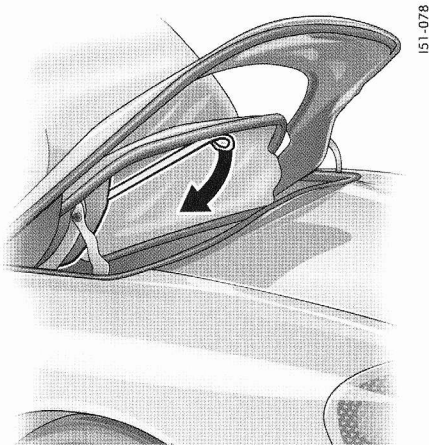

6. Décrochez la fermeture Velcro de la sangle de maintien.

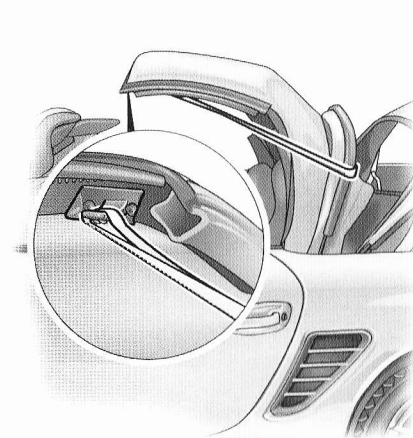

7. Accrochez la sangle de maintien dans le guide de la capote.

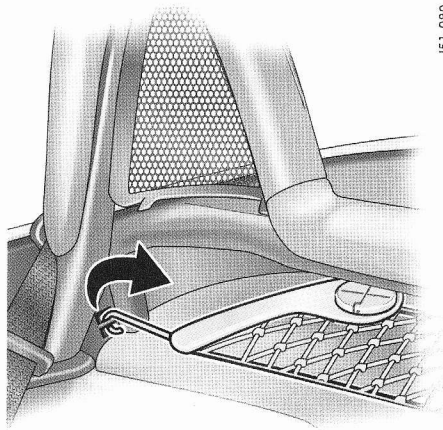

151-080

Décrocher le filet à bagages

- ▷ Dans le cas de véhicules avec filet à bagages, décrochez les crochets des deux côtés.

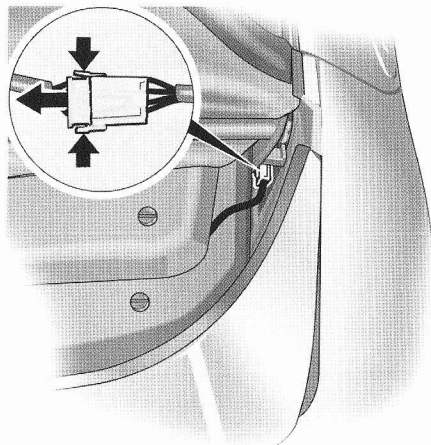

Déposer le casier de rangement

- ▷ Dans le cas de véhicules équipés du système audio BOSE High End, débranchez le connecteur électrique des haut-parleurs. Pour cela, pressez ensemble les leviers de sécurité latéraux (petites flèches). Le connecteur est fixé à droite à l'extérieur de l'arceau.

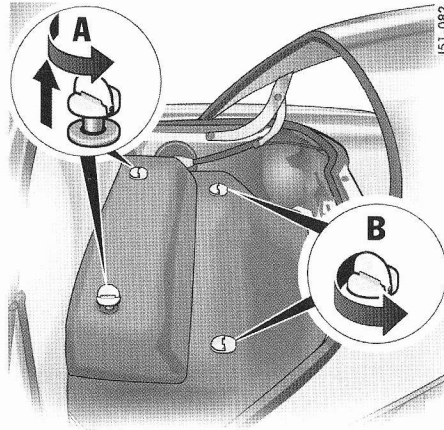

151-081

151-082

- ▷ Ouvrez les verrouillages demi-tour **A** du casier de rangement et tirez-les d'environ 1,5 cm jusqu'à ce qu'ils s'encrangent. Retirez le casier de rangement vers l'arrière.

Déposer le cache du tapis

- ▷ Ouvrez les verrouillages demi-tour **B** du cache du tapis. Retirez le cache du tapis.

Dans le cas de véhicules avec filet à bagages, les deux verrouillages demi-tour avant doivent être également ouverts.

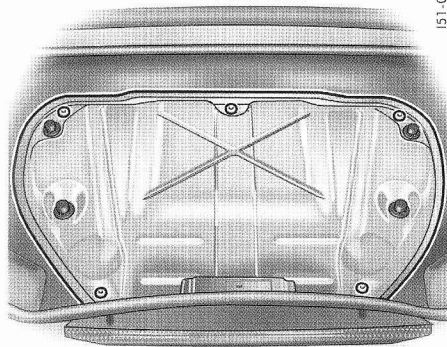

Retirer le capot moteur

1. Retirez impérativement la clé de contact afin d'éviter toute manœuvre involontaire de la capote.
2. Ouvrez les 5 fermetures du capot moteur avec une clé Allen.
3. Retirez le capot moteur.

! Avertissement !

Risque d'intoxication. Des gaz ou des vapeurs d'échappement provenant du moteur pourraient s'introduire dans l'habitacle.

- ▷ Ne roulez pas avec le capot ouvert.

Fermeture du capot moteur

1. Retirez impérativement la clé de contact afin d'éviter toute manœuvre involontaire de la capote.

! Avertissement !

Risque d'intoxication. Des gaz ou des vapeurs d'échappement provenant du moteur pourraient s'introduire dans l'habitacle.

- ▷ Veillez à ce que le capot moteur ferme de façon étanche et que tous les verrouillages demi-tour soient complètement verrouillés.

2. Reposez le capot moteur.
Verrouillez complètement les 5 fermetures du capot moteur avec une clé Allen.
3. Posez le cache du tapis.
Ouvrez les verrouillages demi-tour du cache du tapis.
Véhicules avec filet à bagages 4 verrouillages demi-tour.
Véhicules avec casier de rangement 2 verrouillages demi-tour.
4. Repoussez le casier de rangement de l'arrière sous l'arceau.
Poussez les verrouillages demi-tour du casier de rangement vers le bas et verrouillez-les.
5. Dans le cas de véhicules équipés du système audio BOSE High End, rebranchez le connecteur électrique des haut-parleurs.

6. Décrochez la sangle de maintien et fixez-la à la partie arrière de la capote par l'intermédiaire de la fermeture Velcro.
7. Rabattez la partie arrière de la capote vers le bas.
8. Enclipez le dispositif de tension de la toile dans les deux logements.
9. Encranchez les deux têtes de rotules inférieures du câble de serrage.
10. Ouvrez la capote ou fermez-la.
Reportez-vous au chapitre «CAPOTE» à la page 144.

Capot moteur derrière les sièges

Pour des travaux de montage et de réparation, un capot supplémentaire se trouve sous le tapis, derrière les sièges.

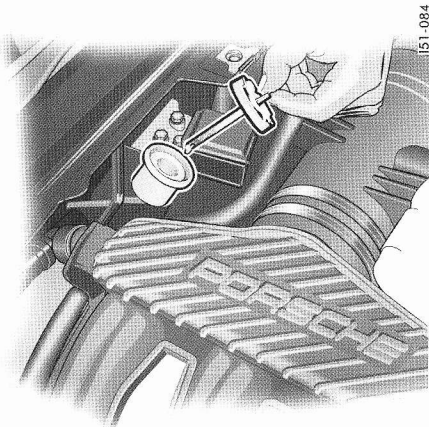

Direction assistée

Avertissement !

Risque d'accident. L'assistance de direction n'est plus disponible lorsque le moteur est à l'arrêt (par ex. remorquage) ou en cas de défaillance du système hydraulique.

L'effort à exercer pour manœuvrer la direction devient par conséquent plus important.

- ▷ Remorquez le véhicule avec la plus grande prudence.
- ▷ Faites réparer ce défaut. Consultez un atelier spécialisé.

Remarque

Les bruits de circuit audibles lorsque l'on braque la direction à fond sont liés à la conception du système et ne signifient donc pas que la direction présente un défaut.

Contrôler le fluide hydraulique

- ▷ Reportez-vous au chapitre «REMARQUES CONCERNANT LA MAINTENANCE» à la page 158.

Le réservoir se trouve dans le compartiment moteur.

- ▷ Utilisez exclusivement le liquide hydraulique Porsche d'origine ou un liquide de qualité équivalente et fabriqué conformément aux spécifications et exigences de production de Porsche.

Contrôlez le niveau de liquide lorsque le moteur est arrêté et **froid** (env. 20°C).

1. Ouvrez le capot moteur.
Reportez-vous au chapitre «OUVERTURE DU CAPOT MOTEUR» à la page 168.
2. Ouvrez le bouchon du réservoir.
3. Essuyez la jauge.
Fermez puis rouvrez le bouchon du réservoir.
Le niveau de liquide doit se situer dans la zone située sous le repérage «Cold».
Si nécessaire, complétez le niveau.
4. Fermez soigneusement le bouchon du réservoir.
Fermez le capot moteur.

5. Si le niveau du liquide baisse sensiblement, faites réparer sans tarder l'origine de ce défaut.

Consultez un atelier spécialisé. Nous vous recommandons de faire exécuter ces opérations par un concessionnaire Porsche, car celui-ci dispose du personnel d'atelier formé tout spécialement ainsi que des pièces détachées et outils nécessaires.

Filtere à air

- ▷ Reportez-vous au chapitre «REMARQUES CONCERNANT LA MAINTENANCE» à la page 158.

Le filtre à air se trouve à gauche dans le compartiment moteur.

Le changement régulier de l'élément filtrant s'effectue dans le cadre des entretiens.

- ▷ Dans le cas d'un environnement poussiéreux, contrôlez la cartouche plus fréquemment et remplacez-la si nécessaire.

Filtere combiné

Grâce au filtre combiné, l'air filtré frais et sans odeurs désagréables introduit dans l'habitacle est pratiquement sans poussière ni pollens.

- ▷ Lorsque l'air extérieur est pollué de gaz, appuyez sur la touche de circulation d'air.

Un filtre encrassé peut engendrer un débit d'air réduit :

- ▷ Faites remplacer le filtre.
Consultez un atelier spécialisé. Nous vous recommandons de faire exécuter ces opérations par un concessionnaire Porsche, car celui-ci dispose du personnel d'atelier formé tout spécialement ainsi que des pièces détachées et outils nécessaires.

Le filtre est changé régulièrement dans le cadre des travaux d'entretien.

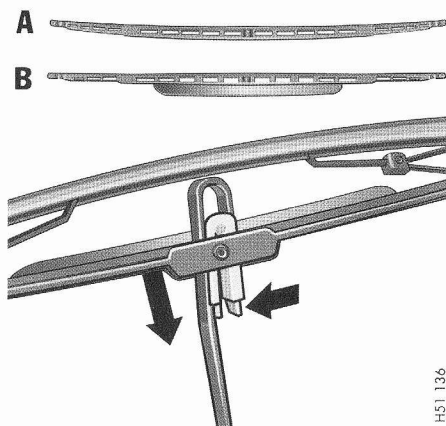

A - Côté passager
B - Côté conducteur

H51 136

Raclettes d'essuie-glace

Remplacez-les en temps voulu lorsque l'efficacité du balayage commence à diminuer.

- ▷ Reportez-vous au chapitre «REMARQUES CONCERNANT L'ENTRETIEN» à la page 175.

⚠ Attention !

Risque de détérioration en cas de rabattement brutal du bras d'essuie-glace sur la vitre.

- ▷ Maintenez toujours le bras d'essuie-glace lorsque vous changez les balais.

Risque de détérioration en cas de décollement inapproprié des raclettes gelées.

- ▷ Faites dégeler les raclettes d'essuie-glace avant de les décoller de la vitre.

Risque de détérioration. Les raclettes d'essuie-glace peuvent se détacher pendant la conduite en cas de remplacement non conforme.

- ▷ Vérifiez si les raclettes d'essuie-glace sont correctement fixées.
Les raclettes d'essuie-glace doivent bien s'enclencher dans le bras d'essuie-glace.

Remarque concernant l'entretien

Des raclettes d'essuie-glaces qui «broutent» ou «grincent» peuvent avoir pour origine les causes suivantes :

- Lors du lavage de véhicule dans des installations automatiques, des dépôts de cire peuvent rester sur le pare-brise. Ces dépôts de cire ne peuvent être éliminés qu'avec un nettoyant spécial.
Vous obtiendrez de plus amples informations auprès de votre concessionnaire Porsche.
- Les raclettes des essuie-glaces peuvent être endommagées.
- ▷ Remplacez immédiatement les balais d'essuie-glaces endommagés.

Remplacer les raclettes d'essuie-glaces.

1. Retirez la clé de contact.
Eloignez le bras d'essuie-glace de la vitre.
2. Comprimez le ressort plastique de la raclette (**flèche de droite**).
Retirez le balai du bras d'essuie-glace.
3. Positionnez et enclenchez la nouvelle raclette.
Veillez à remettre le balai dans la même position dans le bras d'essuie-glace :
- spoiler orienté vers le côté conducteur,
- coude côté passager.
4. Reposez soigneusement le bras d'essuie-glace sur la vitre.

Remarques concernant l'entretien

L'entretien régulier du véhicule dans les règles de l'art lui permet de conserver sa valeur. Il peut être une condition primordiale pour la préservation des droits dans le cadre de la garantie du véhicule et de la garantie longue durée.

Vous pouvez vous procurer les produits d'entretien appropriés auprès de votre concessionnaire Porsche, individuellement ou sous forme de kits d'entretien complets.

- ▷ Respectez les directives d'utilisation figurant sur l'emballage des produits d'entretien.
- ▷ Conservez ces produits hors de portée des enfants.
- ▷ Si nécessaire, procédez à leur élimination de manière réglementaire.

Afin de certifier que l'état du véhicule a été contrôlé dans les règles de l'art et pour assurer le maintien du droit à la garantie longue durée sur la totalité des 10 ans, chaque concessionnaire Porsche est disposé à contrôler l'état de votre véhicule. Les résultats de ce contrôle sont ensuite consignés par écrit.

A cet effet, il rédige un compte-rendu et l'atteste en outre sous la rubrique «Justificatif de l'état du véhicule dans le cadre de la garantie longue durée» de la brochure «Garantie & entretien».

Appareils de nettoyage à haute pression



Les appareils de nettoyage à haute pression peuvent endommager les éléments suivants :

- capote,
- pneumatiques,
- monogrammes, emblèmes,
- surfaces peintes,
- alternateur,
- capteurs du ParkAssistent.
- ▷ Tenez compte de la notice du fabricant de l'appareil.
- ▷ Si vous utilisez une buse à jet plat ou une «fraise de décrochage», respectez toujours une distance d'au moins 50 cm.
- ▷ N'utilisez jamais de nettoyeur haute pression avec une buse à jet circulaire. Ceci risque de provoquer des dommages sur votre véhicule. Les pneumatiques sont particulièrement exposés à ce risque.
- ▷ Ne dirigez pas le jet d'eau directement sur les éléments énumérés ci-dessus.

Lavage du véhicule

Le lavage fréquent de la voiture et l'application de cire sont le meilleur moyen de la protéger des influences et pollutions extérieures. Il convient également de laver soigneusement le soubassement du véhicule, au plus tard à la fin de la période d'épandage des routes.

Plus le sel d'épandage, la poussière de la route, les poussières industrielles, les insectes et les fientes d'oiseaux, les dépôts végétaux (résine ou pollen des arbres par exemple) restent collés longtemps sur le véhicule, plus leur effet est préjudiciable.

Le lavage manuel du véhicule est plus préjudiciable à l'environnement que l'utilisation d'une installation de lavage automatique.

- ▷ Lavez votre véhicule uniquement dans les emplacements de lavage prévus à cet effet, afin d'éviter que de la suie, de la graisse, de l'huile et des métaux lourds ne se répandent dans l'environnement.

Sur les peintures foncées en particulier, le moindre endommagement de la surface (égratignures) est très perceptible, bien plus que sur les teintes claires.

En outre, en raison de la composition des pigments, les peintures foncées sont plus sensibles aux égratignures et exigent un soin tout particulier.

- ▷ Ne lavez pas votre voiture en plein soleil ou lorsque la carrosserie est brûlante.
- ▷ Pour le lavage à la main, utilisez un shampooing auto, beaucoup d'eau et une éponge douce ou une brosse douce. Nous vous recommandons le shampooing auto Porsche.
- ▷ Commencez par bien mouiller la peinture et par enlever à l'eau le plus gros de la saleté.
- ▷ Après le lavage, rincez abondamment à l'eau et passez la peau de chamois. N'utilisez pas la même peau de chamois pour la carrosserie et les glaces.

Lorsqu'ils ont été mouillés, les freins peuvent perdre de leur efficacité et leur action peut devenir irrégulière.

- ▷ Après le lavage, procédez à un essai de freinage et faites sécher les disques en freinant brièvement.
- Veillez impérativement à ne pas gêner les véhicules qui vous suivent.**

Installations de lavage

Certaines installations de lavage présentent des particularités de conception susceptibles d'endommager les pièces dépassant du contour du véhicule ou les pièces supplémentaires rapportées.

Éléments particulièrement exposés :

- la capote (ne pas appliquer de traitement à la cire chaude, la cire pouvant pénétrer dans le tissu de la capote),
 - les essuie-glaces (toujours les désactiver afin de ne pas déclencher de façon involontaire un fonctionnement intermittent ou par capteur),
 - l'aileron arrière fixe ou escamotable,
 - les jantes (plus les jantes sont larges et plus la taille des pneumatiques est basse, plus le risque d'endommagement est grand)
 - les jantes polies (ne pas utiliser les brosses pour jantes de l'installation de lavage pour éviter les rayures).
- ▷ Veuillez vous informer auprès du responsable avant l'utilisation d'installations de lavage automatiques.
 - ▷ Les endroits que l'installation de lavage automatique ne peut pas atteindre, comme les rebords de portière ou de capot et les marches-pieds, doivent être lavés à la main et essuyés avec une peau de chamois.

Capote

La longévité et l'aspect de la capote dépendent dans une large mesure du soin apporté à l'entretien et à l'utilisation.

Des soins ou un traitement non appropriés peuvent endommager la capote ou la rendre perméable.

N'éliminez jamais la neige et le givre au moyen d'objets aux rebords tranchants ou pointus.

Nettoyage de la capote



Risque de détériorations dû par un jet d'un appareil de nettoyage à haute pression ou par un traitement à la cire chaude dans les installations de lavage automatiques.

- ▷ Ne nettoyez pas la capote avec un appareil de nettoyage à haute pression.
- ▷ N'effectuez pas de traitement à la cire chaude dans les installations de lavage automatiques.

Ne nettoyez pas la capote à chaque lavage du véhicule.

Il est généralement suffisant de rincer la capote à l'eau claire.

- ▷ Si le revêtement de la capote est poussiéreux, brossez-le légèrement à l'aide d'une brosse douce dans le sens du tissu.

- ▷ En cas de fort encrassement, humidifiez la capote à l'eau tiède en utilisant un shampoing de lavage et un nettoyant avec une éponge ou une brosse douce et frottez légèrement. Rincez bien la capote à l'eau claire pour éliminer le shampoing de lavage et le nettoyant. Nous vous recommandons le shampoing de lavage Porsche.
- ▷ Traitez le revêtement de la capote au moins une fois par an avec un produit d'entretien après le lavage. Évitez toute tache du produit d'entretien sur la peinture ou les vitres. A défaut, l'éliminer immédiatement.
- ▷ En cas de perméabilité du revêtement de la capote, des coutures ou des plis, utilisez un produit d'entretien.
- ▷ Respectez les indications figurant sur les bidons. Nous vous recommandons le produit d'entretien Porsche.
- ▷ Éliminez immédiatement les excréments d'oiseaux, car l'acide correspondant fait gonfler la plastification et rend la capote perméable.
- ▷ N'ouvrez la capote que lorsqu'elle est parfaitement sèche, sinon des traces de moisissures et de frottement peuvent apparaître et rester ensuite indélébiles.
- ▷ Essayez d'éliminer les taches du revêtement de la capote en les frottant avec précaution à l'aide d'une éponge de caoutchouc.

Serrure de portière

- ▷ Pour empêcher la serrure de portière de geler en saison froide, protégez le cylindre de fermeture afin d'éviter toute infiltration d'eau.
- ▷ Si toutefois une serrure gèle, employez un produit de dégivrage du commerce. Une clé préalablement chauffée résout également le problème dans bien des cas. N'essayez jamais de forcer !

Peinture

- ▷ N'essuyez jamais une voiture poussiéreuse avec un chiffon sec, car les grains de poussière abîment la peinture.

La peinture est soumise à un grand nombre de facteurs mécaniques et chimiques. Le rayonnement du soleil, la pluie, la glace et la neige, les rayons ultraviolets, les changements brusques de température, la poussière industrielle et les dépôts chimiques agissent toujours de manière préjudiciable sur la peinture. Seul un entretien régulier et adapté permet à long terme de contrer ces facteurs.

- ▷ N'appliquez aucun produit d'entretien à base de silicone sur la capote et les vitres.
- ▷ Les pièces peintes mates ne doivent pas être traitées avec une cire de protection ou un produit de lustrage, sinon l'effet mat est perdu.

Protection

Le revêtement de peinture se ternit dans le temps sous les influences climatiques. Il est par conséquent nécessaire de protéger la peinture régulièrement.

La peinture conserve ainsi son brillant et son élasticité. On évite également que des salissures ne restent collées en surface et que les poussières industrielles ne pénètrent dans la peinture.

Avec un entretien régulier, la peinture gardera son éclat d'origine pendant des années.

- ▷ Pour la conservation, vous pouvez soit laver le véhicule, puis appliquer de la cire et lustrer, soit, dans le cadre du lavage, ajouter régulièrement un produit protecteur à la deuxième eau de rinçage. Nous vous recommandons le produit protecteur Porsche.

Lustrage

- ▷ Ce n'est que lorsque l'emploi du produit de protection et de la cire ne suffit plus à rendre à la peinture tout son éclat d'origine qu'il convient d'utiliser le produit de lustrage. Nous vous recommandons le produit de lustrage Porsche.

Nettoyage des taches

- ▷ Éliminez le plus rapidement possible les taches de goudron, les traces d'huile, les insectes, etc. à l'aide d'un produit anti-insectes, car ces taches altèrent la peinture au bout d'un certain temps.
- ▷ Lavez soigneusement les surfaces après le traitement.

Retouches de peinture

- ▷ Dès l'apparition de petits dommages de peinture tels qu'éraflures, rayures ou éclats dus aux gravillons, faites les réparer au plus vite, et ce **avant** que la corrosion ne commence. Consultez un atelier spécialisé. Nous vous recommandons de faire exécuter ces opérations par un concessionnaire Porsche, car celui-ci dispose du personnel d'atelier formé tout spécialement ainsi que des pièces détachées et outils nécessaires.

Si toutefois la rouille a déjà commencé à se former, il faut soigneusement l'éliminer. Ensuite, appliquez à cet endroit une couche d'apprêt anticorrosion d'abord, et une peinture de recouvrement ensuite.

Vous trouverez sur le véhicule une plaque indiquant les pressions de gonflage des pneumatiques.

Nettoyage et protection du compartiment moteur

Le compartiment moteur et la surface du groupe motopropulseur reçoivent à l'usine un traitement anticorrosion.

Si l'on nettoie le compartiment moteur avec des produits dissolvants ou si l'on effectue un nettoyage moteur, la protection contre la corrosion s'en trouve presque toujours éliminée. Vous devriez alors demander que le nettoyage soit suivi de l'application d'une protection longue durée sur toutes les surfaces, les rebords et jointures ainsi que sur les organes mécaniques du compartiment moteur. Cela vaut également pour le remplacement d'éléments d'organes mécaniques traités anticorrosion à l'origine.



Risque de détérioration.

- ▷ Ne dirigez pas le jet d'eau directement sur l'alternateur, les joints et les composants, ou recouvrez-les.

L'hiver, il est particulièrement important d'avoir une bonne protection anticorrosion. Si vous roulez souvent sur des routes salées, l'ensemble du compartiment moteur doit être nettoyé à fond et traité à la cire au moins une fois, à la fin de l'hiver, afin de parer à l'effet négatif du sel.

Vitres

- ▷ Nettoyez régulièrement l'intérieur et l'extérieur de l'ensemble des glaces avec un nettoyant pour vitres. Nous vous recommandons le nettoyant pour vitres Porsche. N'utilisez pas la même peau de chamois pour les vitres et la peinture. Les dépôts de cire risquent en effet de gêner la visibilité.
- ▷ Enlevez les insectes collés sur le pare-brise en utilisant un produit nettoyant spécifique.

Remarque

Les vitres des portes sont dotées d'un revêtement hydrophobe qui ralentit leur encrassement. Ce revêtement s'use naturellement et peut être remplacé.

- ▷ Consultez un atelier spécialisé. Nous vous recommandons de faire exécuter ces opérations par un concessionnaire Porsche, car celui-ci dispose du personnel d'atelier formé tout spécialement ainsi que des pièces détachées et outils nécessaires.

Raclettes d'essuie-glace

Des raclettes d'essuie-glace en bon état sont indispensables pour garantir une bonne visibilité.

- ▷ Changez les raclettes d'essuie-glace une à deux fois par an (avant et après l'hiver) ou lorsque l'efficacité du balayage commence à diminuer.
- ▷ Nettoyez régulièrement les raclettes d'essuie-glace avec un nettoyeur pour vitres, en particulier après un lavage dans une installation automatique.
Nous vous recommandons le nettoyeur pour vitres Porsche.
En cas d'encrassement important (par ex. restes d'insectes), vous pouvez utiliser une éponge ou un chiffon.

Protection du soubassement

Le soubassement du véhicule est protégé de façon durable contre les facteurs mécaniques et chimiques.

Une détérioration de ce revêtement de protection pendant la marche n'est toutefois pas à exclure. Le soubassement du véhicule doit par conséquent être régulièrement contrôlé et réparé par un atelier spécialisé.



Risque d'incendie au niveau de l'échappement.

- ▷ N'appliquez pas de couche de protection du soubassement ou anticorrosion sur le collecteur d'échappement, les tuyaux d'échappement, les catalyseurs et les boucliers thermiques ni même à proximité de ceux-ci. Pendant la marche, le matériau protecteur peut en effet s'échauffer et s'enflammer.

Après un lavage du soubassement, un nettoyage du moteur ou la réparation d'un ensemble mécanique, il est impératif d'appliquer de nouveau le produit adéquat sur les pièces qui ne sont plus protégées.

Projecteurs, feux, pièces plastiques intérieures et extérieures

- ▷ Utilisez uniquement de l'eau claire et un peu de liquide vaisselle pour nettoyer les projecteurs, les feux ainsi que les pièces et les surfaces plastiques.
Ne nettoyez pas à sec.
Utilisez une éponge douce ou un chiffon doux, ne peluchant pas. Nettoyez la surface en frottant par légers mouvements sans exercer de fortes pressions.
Un nettoyeur pour l'intérieur des vitres peut également être utilisé pour le nettoyage des surfaces en plastique. Pour ce faire, observez les instructions de nettoyage figurant sur le bidon.
Nous vous recommandons le nettoyeur pour l'intérieur des vitres Porsche.
N'utilisez en aucun cas des détergents ou des solvants chimiques.
- ▷ Rincez à l'eau claire les surfaces nettoyées.

Joint de portières, pavillon, capots et glaces

- ▷ Éliminez régulièrement les salissures (telles que particules abrasives, poussière, sel d'épandage) de tous les joints à l'eau savonneuse chaude. N'utilisez pas de produit de nettoyage chimique ni de solvant.
- ▷ En cas de gel, les joints extérieurs des portières ainsi que ceux des capots peuvent être protégés grâce à un produit d'entretien approprié.

Afin d'éviter d'endommager la peinture laquée, n'appliquez aucun produit d'entretien sur les joints intérieurs des portières ou les joints de la capote ou du hard-top.

Jantes en alliage léger

- ▷ Reportez-vous au chapitre «INSTALLATIONS DE LAVAGE» à la page 176.

Les particules de métal (par ex. le laiton ou le cuivre contenus dans la poussière des freins) ne doivent pas rester trop longtemps sur l'alliage léger.

Ce contact peut engendrer des points de corrosion.

- ▷ Lavez les jantes si possible tous les quinze jours avec une éponge ou une brosse. Un nettoyage hebdomadaire est conseillé en cas d'épandage des routes et dans les régions où la pollution industrielle est agressive.

Utilisez un produit de nettoyage pour jantes en alliage léger (pH 9,5).

Les produits au pH non adapté risquent d'endommager la couche de protection des jantes.

Nous vous recommandons le nettoyant pour jantes en alliage léger Porsche.

Les produits décapants habituellement utilisés pour les autres métaux et les appareils ou produits à action mécanique endommagent la couche de protection et ne conviennent donc pas pour l'entretien.

- ▷ Enduisez les jantes tous les trois mois après le nettoyage de cire ou d'une graisse sans acide (par ex. vaseline). Frottez vigoureusement avec un chiffon doux pour faire pénétrer.

Cuir

Caractéristiques et particularités

Les caractéristiques originelles que présente la surface des peaux – les marbrures, les cicatrices, les piqûres d'insectes, les irrégularités de grain ainsi que les légères nuances de teinte – confirment voire soulignent le caractère naturel du cuir.

Ceci s'applique en particulier au cuir naturel. Pour le cuir naturel, on utilise des peaux sélectionnées pour leur haute qualité. Il ne reçoit aucune couche de peinture au cours de son élaboration. Sa «provenance naturelle» est de ce fait bien reconnaissable.

Ce matériau noble se caractérise par son confort particulier, sa souplesse exceptionnelle et sa patine typique.

Entretien et traitement du cuir

- ▷ Essayez tous les types de cuir régulièrement avec un chiffon de laine blanc et doux ou un chiffon microfibrilles du commerce, humidifié au préalable, afin d'éliminer la poussière fine.
- ▷ En cas de salissures importantes, utilisez un produit de nettoyage spécial cuirs. Veillez à toujours respecter les instructions d'utilisation figurant sur les emballages des produits. Nous conseillons le produit de nettoyage spécial cuirs Porsche.

Les produits de nettoyage puissants ainsi que les objets rigides sont à proscrire.

Le cuir à perforations ne doit en aucun cas être mouillé au dos.

- ▷ Une fois nettoyée, la sellerie – en particulier, les sièges en cuir fortement sollicités – ne doit être entretenue qu'avec un produit d'entretien spécial cuirs.
Nous vous recommandons le produit d'entretien spécial cuirs Porsche.

Moquette, tapis

- ▷ Pour le nettoyage, utilisez un aspirateur ou une brosse moyenne.
- ▷ En cas de fortes salissures ou de taches, on peut utiliser un détachant.
Nous vous recommandons le détachant Porsche.

Des tapis de sol de taille appropriée et antidérapants sont proposés dans la gamme d'accessoires Porsche pour protéger les moquettes.

 **Avertissement !**

Risque d'accident.

- ▷ La course de la pédale ne doit pas être entravée par les tapis.

Alcantara

L'Alcantara ne doit pas être nettoyé à l'aide du produit d'entretien spécial cuirs.

Pour un entretien régulier, il convient de brosser le revêtement à l'aide d'une brosse douce.

Nettoyage en cas d'encrassement léger

- ▷ Humidifiez un chiffon doux avec de l'eau ou une solution savonneuse pour nettoyer.

Nettoyage en cas de fort encrassement

- ▷ Humidifiez un chiffon doux avec de l'eau tiède ou de l'alcool dilué puis tamponnez les salissures de l'extérieur vers l'intérieur.

Ceintures de sécurité

S'il s'avère nécessaire de nettoyer les ceintures, vous pouvez utiliser une lessive douce ordinaire. Evitez de faire sécher les sangles en plein soleil.

- ▷ N'utilisez que des nettoyeurs appropriés.
- ▷ Ne teignez et ne blanchissez pas les ceintures. Cela pourrait affaiblir la tension du tissu et compromettre ainsi votre sécurité.

Immobilisation du véhicule

Si vous souhaitez immobiliser votre Porsche pour une assez longue période, nous vous recommandons de vous mettre en rapport avec votre concessionnaire Porsche.

Il vous conseillera volontiers sur les mesures de protection nécessaires à prendre, telles que protection anticorrosion, entretien, maintenance et mesures pour son immobilisation.

- ▷ Reportez-vous au chapitre «BATTERIE» à la page 199.

Conseils pratiques, assistance en cas de panne

Remarques concernant l'assistance en cas de panne	184
Vis de roue	190
Crevaision	190
Changement d'une roue	194
Installation électrique	196
Batterie	199
Assistance au démarrage	204
Remplacement des ampoules	206
Récapitulatif des ampoules	206
Modification du réglage des projecteurs	207
Feux arrière	214
Troisième feu stop	215
Eclairage du coffre / éclairage de plancher ..	215
Plafonnier	216
Modification du réglage des projecteurs vers la gauche ou vers la droite	217
Réglage des projecteurs	218
Remorquage	219

Remarques concernant l'assistance en cas de panne

Nous vous recommandons de faire exécuter ces opérations par un concessionnaire Porsche. En effet, un personnel d'atelier qualifié, formé par Porsche et recevant les informations les plus récentes, ainsi que les outils et appareils spéciaux sont les conditions préalables à un parfait entretien de votre Porsche.

Si toutefois vous exécutez vous-même des travaux sur votre voiture, notez qu'il faut procéder avec le plus grand soin. Cela seul peut assurer la pleine sécurité de fonctionnement de votre voiture.

Des interventions non effectuées dans les règles de l'art pendant la durée de la garantie peuvent entraîner la perte de vos droits à la garantie.

Remarque

Triangle de présignalisation, trousse de secours et outillage de bord :

- ▷ Reportez-vous au chapitre «OUVERTURE DU CAPOT DU COFFRE À BAGAGES AVANT» à la page 121.

La législation de certains pays prévoit la présence à bord du véhicule de certains outils supplémentaires ainsi que certaines pièces de rechange. Renseignez-vous avant de vous rendre à l'étranger.



Danger de mort et risque de blessures et d'incendie lors des travaux d'entretien.

- ▷ Ne fumez pas, ne manipulez pas de flamme nue à proximité de la batterie ou du système d'alimentation en carburant.
 - ▷ Ne travaillez sur le véhicule qu'en plein air ou dans des locaux bien aérés.
 - ▷ Redoublez d'attention si vous travaillez à proximité de pièces de moteur très chaudes.
 - ▷ Avant d'exécuter des travaux dans le compartiment moteur, il convient de toujours arrêter le moteur et d'attendre qu'il soit suffisamment refroidi.
 - ▷ Si vous devez exécuter des travaux pendant que le moteur tourne, serrez toujours à fond le frein de stationnement et mettez le levier de vitesses au point mort, ou le levier sélecteur en position **P**.
 - ▷ Veillez surtout à ce que ni les mains ou les doigts, ni les vêtements (cravates, manches, etc.), ni des colliers ou chaînes ou des cheveux longs ne puissent être happés par le ventilateur du compartiment moteur, la courroie d'entraînement ou d'autres pièces mobiles.
 - ▷ Effectuez les interventions au niveau des ventilateurs avec la plus grande prudence. Les radiateurs et leur ventilateur se trouvent à l'avant du véhicule. Les ventilateurs peuvent se déclencher en fonction de la température, même si le moteur est à l'arrêt.
- ▷ Lorsque le contact est mis, les câbles d'allumage sont sous haute tension et il vous faut donc être particulièrement prudent.
 - ▷ Faites toujours reposer le véhicule sur des chandelles stables et solides avant de travailler sous la voiture. Le cric de bord n'est pas conçu à cet effet.
 - ▷ Les liquides d'appoint tels que huile moteur, liquide de frein ou liquide de refroidissement sont nuisibles à la santé. Conservez ces produits hors de portée des enfants et, si nécessaire, procédez à leur élimination de manière réglementaire.

Jantes et pneumatiques

En dehors de la pression de gonflage appropriée des pneumatiques et d'un réglage correct des roues, la durée de vie des pneumatiques dépend également de votre mode de conduite.

Les accélérations brutales, les vitesses exagérées en virage et les coups de frein brusques accélèrent l'usure des pneumatiques. En outre, l'usure des sculptures est plus importante lorsque les températures extérieures sont élevées et que le revêtement des routes est abrasif.

Tout comme le moteur, les pneumatiques nécessitent toujours des conditions de service correctes. Bien entretenus, les pneumatiques durent longtemps et contribuent à la sécurité de votre véhicule.

Il est indispensable de respecter les règles suivantes pour votre sécurité comme pour celle des autres usagers de la route.

Charge et vitesse

- ▷ Ne surchargez pas le véhicule. Vérifiez la charge sur pavillon. Le danger provient de l'association suivante : surcharge du véhicule + pression de gonflage des pneumatiques insuffisante + vitesse élevée + température extérieure élevée (par ex. départ en vacances).

Pression de gonflage des pneumatiques

La pression de gonflage des pneumatiques doit correspondre à la valeur prescrite. Les indications relatives à la pression figurent en page 3 de ce Manuel Technique et sur la face intérieure de la trappe du réservoir.

Cette pression s'applique à des pneumatiques froids.

- ▷ Contrôlez la pression de gonflage des pneumatiques au minimum tous les 15 jours. Effectuez toujours le contrôle sur des pneumatiques froids.

Lorsque les pneumatiques s'échauffent, leur pression de gonflage augmente.

- ▷ Ne dégonflez jamais un pneumatique chaud. Cela entraînerait une chute de la pression de gonflage du pneumatique en dessous de la valeur prescrite.

Les capuchons protègent les valves de la poussière, de la saleté et donc d'une perte d'étanchéité.

- ▷ Révissez toujours soigneusement ces capuchons.
- ▷ Remplacez immédiatement les capuchons manquants.

Une pression de gonflage des pneumatiques insuffisante peut causer un échauffement excessif des pneumatiques – même invisible – et les endommager de l'intérieur. Une correction ultérieure de la pression de gonflage ne peut remédier à ces dommages invisibles des pneumatiques.

Endommagement des pneumatiques

- ▷ Reportez-vous au chapitre « APPAREILS DE NETTOYAGE À HAUTE PRESSION » à la page 175.

Avertissement !

Risque d'accident dû à des dommages invisibles sur les pneumatiques. Ceci peut entraîner l'éclatement d'un pneumatique, en particulier à vitesse élevée.

- ▷ Examinez régulièrement vos pneumatiques – ainsi que leur face latérale – pour vérifier qu'aucun corps étranger ne s'est introduit, qu'ils ne présentent ni coupures, ni piqûres, ni fendillements, ni bosses.
- ▷ Ne montez sur les trottoirs que très lentement et le plus possible à angle droit. Évitez de monter sur des trottoirs au rebord abrupt.
- ▷ En cas de doute, faites vérifier la roue par un spécialiste, notamment sur l'intérieur.

Pour des raisons de sécurité, faites remplacer le pneumatique dans les cas suivants :

- Pneumatique endommagé pour lequel une déchirure de l'enveloppe textile n'est pas exclue.
- Pneumatique ayant subi des surcharges thermiques ou mécaniques suite à une perte de pression ou suite à des dommages antérieurs quelconques.

Remarque concernant l'entretien

La réparation des pneumatiques est strictement interdite.

La réparation d'un pneumatique avec le produit anticrevaillon est uniquement une réparation d'urgence permettant de poursuivre la route jusqu'au prochain atelier de réparation.

Stationnement sur les trottoirs

Un heurt brutal ou à angle aigu contre un trottoir ou un objet aux arêtes vives (par ex. des pierres) peut entraîner des dommages invisibles aux pneumatiques, qui ne se remarquent que plus tard.

Selon la force de l'impact, le rebord de jante peut avoir été également endommagé.

Entreposage des roues

- ▷ Conservez toujours les roues dans un endroit frais, sec et à l'abri de la lumière. Les pneumatiques, sans leur jante, doivent être posés debout.
- ▷ Evitez de les mettre en contact avec de l'essence, de l'huile ou de la graisse.

Les pneumatiques ne doivent en aucun cas avoir plus de 6 ans.

L'idée selon laquelle l'entreposage et le vieillissement des pneumatiques accroissent leur résistance à l'usure n'est pas fondée. Au contraire, les adjuvants chimiques qui assurent l'élasticité du caoutchouc perdent de leur efficacité au fil du temps et le caoutchouc se fendille.

Le code «DOT» qui figure sur la face latérale permet de déterminer l'âge du pneumatique.

Exemple : si les quatre derniers chiffres sont 1204, cela signifie que la fabrication a eu lieu lors de la 12^{ème} semaine de l'année 2004.

Sculptures

Moins les sculptures sont profondes, plus le danger d'aquaplaning est grand.

- ▷ Pour des raisons de sécurité, remplacez les pneumatiques **avant** que les indicateurs d'usure (témoins de 1,6 mm de hauteur situés dans le creux des sculptures) n'affleurent la bande de roulement.
- ▷ Contrôlez régulièrement les sculptures, surtout avant et après un long trajet.

Equilibrage

- ▷ Faites équilibrer les roues de façon préventive au printemps (pneumatiques d'été) et avant l'hiver (pneumatiques M+S).

Lors de l'équilibrage, seuls des poids prescrits (masselottes) doivent être utilisés.

Les masselottes d'équilibrage autocollantes ne doivent pas entrer en contact avec des produits d'entretien, sinon elles peuvent se décoller.

Changement d'une roue

- ▷ Lors du démontage des roues, repérez leur sens de rotation et leur position.

Exemple :

AVD (Avant Droit), AVG, ARD et ARG.

- ▷ Les roues doivent toujours être montées selon leur repérage.

Réglage des roues

Une usure irrégulière des sculptures révèle une rotation non correcte des roues. Dans ce cas, faites contrôler le véhicule.

- ▷ Consultez un atelier spécialisé. Nous vous recommandons de faire exécuter ces opérations par un concessionnaire Porsche, car celui-ci dispose du personnel d'atelier formé tout spécialement ainsi que des pièces détachées et outils nécessaires.

Avertissement !

Risque d'accident. Cela peut conduire à la perte de contrôle du véhicule.

En cas d'apparition, durant la conduite, d'instabilités ou de vibrations laissant présager un endommagement du pneumatique ou du véhicule :

- ▷ Ralentissez immédiatement sans pour autant freiner brusquement.
- ▷ Arrêtez le véhicule et contrôlez les pneumatiques.
Si l'on ne trouve pas la raison de la défaillance, roulez prudemment jusqu'à l'atelier spécialisé le plus proche. Nous vous recommandons de faire exécuter ces opérations par un concessionnaire Porsche, car celui-ci dispose du personnel d'atelier formé tout spécialement ainsi que des pièces détachées et outils nécessaires.

Remplacement des pneumatiques

Pour des vitesses supérieures à 240 km/h, il n'existe pour les pneumatiques ZR aucune norme permettant de définir leur tenue à vitesse élevée.

- ▷ Avant de faire monter des pneumatiques neufs, veuillez vous informer sur les pneumatiques homologués actuellement pour votre véhicule.
- ▷ Utilisez exclusivement des marques de pneumatiques testées et préconisées par Porsche.

En principe, ne montez que des pneumatiques de même marque et de même indice de spécification (par ex. «NO», «N1»...) doivent être montés.

Les pneumatiques neufs ne disposent pas encore de leur pleine adhérence au début.

- ▷ Roulez pour cette raison à vitesse modérée pendant les 100 à 200 premiers kilomètres.

Le changement des pneumatiques sur **un seul** essieu crée un écart dans le degré d'usure entre les essieux et cela peut provoquer une modification sensible du comportement routier auquel on était jusqu'alors habitué.

Ceci s'applique notamment au changement des pneumatiques sur l'essieu arrière. Cet effet se réduit cependant au fur et à mesure que le kilométrage des pneumatiques augmente.

- ▷ Adaptez votre mode de conduite au nouveau comportement du véhicule.

Le montage des pneumatiques doit être exclusivement effectué par un spécialiste.

Lors du remplacement d'un pneumatique endommagé, vérifiez si la différence de profondeur des sculptures sur un même essieu ne dépasse pas 30 %.

- ▷ Ne montez pas des pneumatiques d'occasion, vous ignorez tout de leurs antécédents !

Valves

- ▷ Utilisez exclusivement des valves en plastique.

Les valves caoutchouc doivent être remplacées lors de chaque changement de pneumatique.

En cas de valves en métal, respectez les prescriptions de montage et de changement. Utilisez exclusivement des valves en métal Porsche d'origine ou des valves de qualité équivalente et fabriquées conformément aux spécifications et exigences de production de Porsche.

- ▷ Empêchez les obus de valves et capuchons de se salir.
Des obus de valves encrassés provoquent une perte d'air.

Pneumatiques hiver



Avertissement !

Risque d'accident dû à une vitesse trop élevée.

- ▷ Respectez impérativement la vitesse maximale admissible du pneumatique hiver utilisé.
 - ▷ Apposez une étiquette autocollante rappelant la vitesse maximale admissible dans le champ visuel du conducteur.
-
- ▷ Montez les pneumatiques d'hiver en temps opportun avant l'hiver, sur les deux essieux. Votre concessionnaire Porsche vous conseillera volontiers.
 - ▷ Avant de monter des pneumatiques neufs, veuillez vous informer sur les pneumatiques homologués actuellement pour votre véhicule.
 - ▷ Utilisez exclusivement des marques de pneumatiques testées et préconisées par Porsche.

Remarque concernant l'entretien

A des températures inférieures à 7 °C, nous recommandons d'équiper le véhicule de pneumatiques d'hiver.

Les pneumatiques d'hiver perdent leur efficacité dès que la profondeur des sculptures est inférieure à 4 mm.

Changement d'une roue

- ▷ Lors du démontage des roues, repérez leur sens de rotation et leur position.
Exemple :
AVD (Avant Droit), AVG, ARD et ARG.
- ▷ Les roues doivent toujours être montées selon leur repérage.

Remarque

En hiver, il peut être utile de se munir d'une petite balayette et d'un grattoir en plastique pour enlever la neige et la glace ainsi que de sable sec pour démarrer sur les routes de montagne gelées.

Chaînes à neige

Le montage de chaînes à neige n'est possible que sur l'essieu arrière et dans le cadre des combinaisons pneumatiques/jantes citées dans les données techniques.

- ▷ N'utilisez que les chaînes à neige à maillons fins recommandées et homologuées par Porsche afin de garantir un espace libre suffisant entre chaîne et passage de roue.
- ▷ Avant de monter les chaînes, enlevez les couches de neige et de glace qui se trouvent dans les passages de roue.
- ▷ Respectez les différentes législations nationales concernant la vitesse maximale.
- ▷ Reportez-vous au chapitre «PNEUMATIQUES, JANTES, VOIES» à la page 228.



- A** - Largeur nominale en mm
B - Rapport hauteur/largeur en %
C - Lettre d'identification de la structure (carcasse radiale)
D - Diamètre de la jante en pouces
E - Indice de charge
F - Lettre d'identification pour la vitesse maximale

Inscription sur le pneumatique

Lettre code pour la vitesse maximale

La lettre d'identification pour la vitesse maximale indique la vitesse maximale autorisée pour le pneumatique.
 Cette lettre figure sur la face latérale du pneumatique.

- H** = jusqu'à 210 km/h
V = jusqu'à 240 km/h
W = jusqu'à 270 km/h
Y = jusqu'à 300 km/h

Remarque concernant la conduite

- ▷ Les pneumatiques présentant une vitesse maximale autorisée inférieure à la vitesse maximale du véhicule ne doivent être montés que s'ils portent sur le flanc la mention M+S (pneus hiver).

Inscription sur les jantes en alliage léger

La largeur de jante en pouces et le déport de jante sont visibles de l'extérieur. Ces indications se trouvent à proximité de la valve.

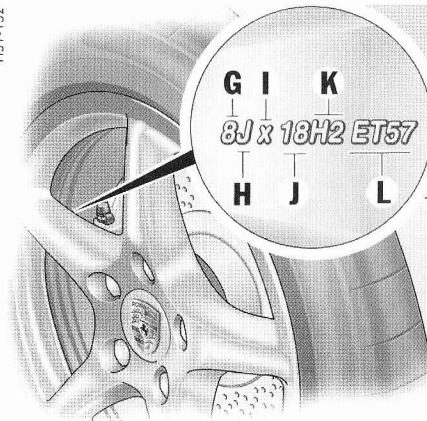

- G** - Largeur de jante en pouces
H - Lettre d'identification du rebord de jante
I - Symbole de jante creuse
J - Diamètre de jante en pouces
K - Double hump
L - Déport de jante en mm

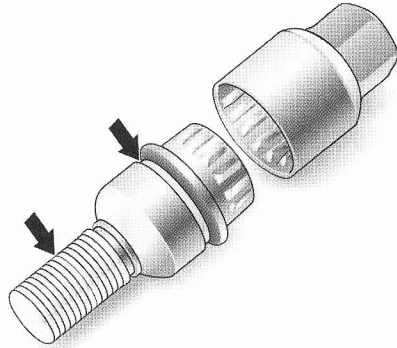

Vis de roue

- ▷ Nettoyez les vis de roues avant chaque montage.
- ▷ Lubrifiez légèrement le filetage et l'espace entre la tête de vis et la bague concave tournante (**flèches**) en appliquant **Optimoly TA** (pâte aluminium).
Ne lubrifiez jamais la surface de contact concave établissant le contact avec la roue.
- ▷ Remplacez les vis de roue endommagées. Utilisez exclusivement les vis de roue Porsche d'origine, spécialement conçues pour ce type de véhicule ou des vis de qualité équivalente et fabriquées conformément aux spécifications et exigences de production de Porsche.

Couple de serrage

Couple de serrage des vis et écrous de roue : **130 Nm**.

Vis de roue antivol

L'adaptateur pour les vis de roue antivol (douille intercalaire) se trouve dans l'outillage de bord.

Pour le desserrage/serrage des vis avec sécurité antivol, l'adaptateur doit être placé entre la vis de roue et la clé.

- ▷ Lors de la mise en place de cette douille, veillez à ce qu'elle s'enclenche complètement dans la denture de la vis.

Remarque concernant l'utilisation

Si les roues doivent être démontées en atelier, n'oubliez pas de remettre, en même temps que la clé du véhicule, la douille intercalaire indispensable au déblocage des vis de roue antivol.

Crevaision

1. Arrêtez si possible le véhicule le plus à l'écart possible de la chaussée. L'emplacement choisi doit présenter un sol stable, horizontal et non dérapant.
2. Allumez les feux de détresse.
3. Serrez le frein à main.
4. Enclenchez la 1^{ère} ou mettez le levier sélecteur dans la position **P**.
5. Mettez les roues en ligne droite.
6. Retirez la clé de contact afin de verrouiller la direction et d'empêcher le moteur de démarrer.
7. Faites éventuellement descendre les passagers.
8. Placez à distance raisonnable le triangle de présignalisation.

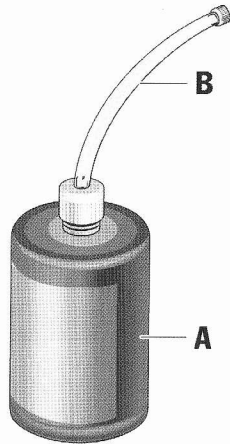

A - Flacon de gonflage
B - Tuyau de gonflage

Produit anticrevaison

Le produit anticrevaison des pneumatiques permet de colmater les piqûres, notamment sur la surface de roulement.

La réparation d'un pneumatique avec le produit anticrevaison est uniquement une réparation d'urgence permettant de poursuivre la route jusqu'au prochain atelier de réparation. Les pneumatiques réparés avec le produit anticrevaison ne doivent être utilisés que pour des trajets courts, en cas de nécessité absolue.

E31-114

Le kit anticrevaison et le compresseur ainsi que le manomètre se trouvent dans la boîte à outils, dans le coffre.

Le kit anticrevaison comprend :

- un flacon de gonflage,
- un tuyau de gonflage,
- un outil pour ouvrir les valves,
- un obus de valve de recharge et
- un autocollant indicateur de vitesse pour le champ de vision du conducteur.

Danger !

Risque d'accident.

- ▷ N'utilisez le produit anticrevaison que pour les coupures ou piqûres de 4 mm au maximum.
- ▷ N'utilisez jamais le produit anticrevaison lorsque la jante est endommagée.

Avertissement !

Le produit anticrevaison est facilement inflammable et nocif pour la santé.

- ▷ Proscrivez feu, flamme et cigarette en manipulant le produit anticrevaison.
- ▷ Evitez tout contact avec la peau, les yeux et les vêtements.
- ▷ Tenez le produit anticrevaison hors de la portée des enfants.
- ▷ N'inhaliez pas de vapeurs.

En cas de contact avec le produit anticrevaison :

- ▷ Si le produit anticrevaison entre en contact avec la peau ou les yeux, rincez immédiatement et abondamment la partie du corps concernée.
- ▷ Changez immédiatement de vêtements.
- ▷ En cas de réaction allergique, consultez un médecin.
- ▷ En cas d'ingestion de produit anticrevaison, rincez-vous immédiatement et soigneusement la bouche et buvez une grande quantité d'eau. Ne provoquez pas de vomissement. Consultez immédiatement un médecin.

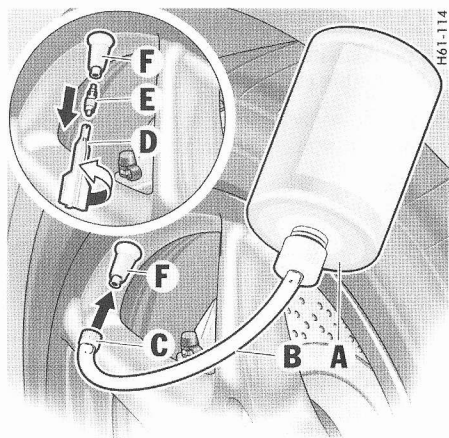

H61-114

- A - Flacon de gonflage
- B - Tuyau de gonflage
- C - Bouchon du tuyau de gonflage
- D - Outil pour ouvrir les valves
- E - Obus de valve
- F - Valve

Remplissage du produit anticrevaison

1. Laissez le corps étranger qui s'est introduit dans le pneumatique.
2. Retirez le produit anticrevaison et l'autocollant du coffre.
3. Placez l'autocollant dans le champ de vision du conducteur.
4. Agitez le flacon de gonflage **A**.

5. Vissez le tuyau de gonflage **B** sur le flacon. Le flacon de gonflage est à présent ouvert.
6. Dévissez le capuchon de la valve **F**.
7. Dévissez l'obus de la valve **E** avec l'outil **D**. Conservez l'obus de la valve dans un endroit propre et sec.
8. Retirez le bouchon **C** du tuyau de gonflage **B**.
9. Vissez le tuyau de gonflage sur la valve.
10. Tenez le flacon de gonflage au-dessus de la valve du pneumatique et appuyez fermement jusqu'à ce que tout le contenu du flacon passe dans le pneumatique.
11. Retirez le tuyau de gonflage de la valve.
12. Vissez l'obus de la valve avec l'outil adéquat.
13. Raccordez le compresseur à l'allume-cigares et gonflez le pneumatique jusqu'à la pression préconisée par le constructeur. Reportez-vous au chapitre «PNEUMATIQUES, JANTES, VOIES» à la page 228.
14. Vissez le capuchon sur la valve.
15. Vérifiez la pression de gonflage du pneumatique au bout de 10 minutes environ. Si la pression est inférieure à 1,5 bar, ne continuez pas votre route. Si la pression indiquée est supérieure à 1,5 bar, corrigez-la le cas échéant pour obtenir la valeur prescrite.

16. Consultez un atelier spécialisé. Nous vous recommandons de faire exécuter ces opérations par un concessionnaire Porsche, car celui-ci dispose du personnel d'atelier formé tout spécialement ainsi que des pièces détachées et outils nécessaires.

Remarque concernant l'entretien

Vous pouvez retirer le surplus de produit anticrevaison sec comme s'il s'agissait d'un film adhésif.

Avertissement !

Risque d'accident.

- ▷ Le pneumatique doit être immédiatement remplacé par un atelier spécialisé. Informez l'atelier que le pneu contient du produit anticrevaison.
- ▷ Evitez les fortes accélérations et la conduite rapide en virage.
- ▷ Respectez la vitesse maximale autorisée de 80 km/h.
- ▷ Respectez impérativement les consignes de sécurité et d'utilisation figurant dans la notice séparée du produit anti-crevaison et sur le compresseur.

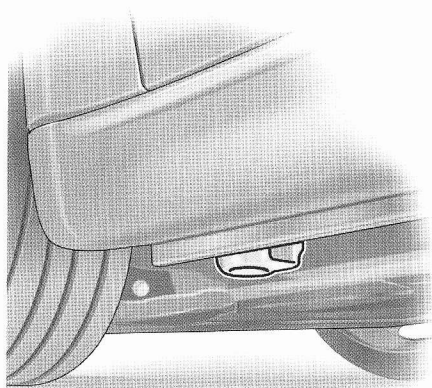

H51-140

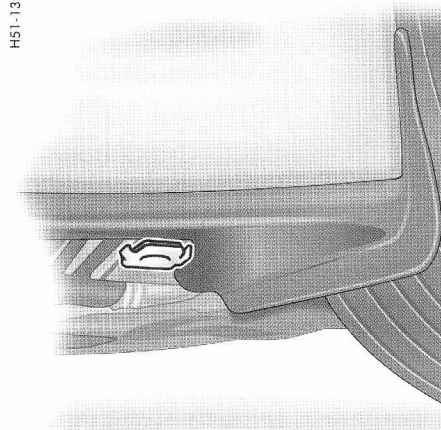

H51-139

Prise de cric avant

Levage du véhicule sur pont élévateur ou cric d'atelier

- ▷ Le véhicule ne doit être levé qu'en prenant appui aux emplacements prévus.

Prise de cric arrière

- ▷ Avant de placer le véhicule sur un pont élévateur, assurez-vous qu'il existe un espace suffisant entre le pont élévateur et le véhicule.
- ▷ Pour éviter des dommages sérieux, le véhicule ne doit en aucun cas être levé au niveau du moteur, de la boîte de vitesses ou des essieux.

Changement d'une roue

Avertissement !

Risque de blessures. Le véhicule peut glisser hors du cric.

- ▷ Veillez à ce que personne ne se trouve dans le véhicule lors du levage du véhicule ou du changement de roue.
- ▷ Utilisez le cric de levage du véhicule uniquement pour changer une roue.
- ▷ Faites toujours reposer le véhicule sur des chandelles stables et solides avant de travailler sous la voiture.
Le cric n'est pas conçu à cet effet.

1. Serrez complètement le frein de stationnement, engagez la 1^{ère} vitesse ou placez le levier sélecteur en position **P** et retirez la clé de contact.
 2. Empêchez le véhicule de rouler, par exemple en plaçant des cales sous les roues du côté opposé à la roue endommagée. Ceci est particulièrement important en pente.
 3. Desserrez légèrement les vis de la roue à changer.
 4. Levez le véhicule jusqu'à ce que la roue ne touche plus terre. Ne soulevez le véhicule qu'au niveau des emplacements prévus à cet effet.
- ▷ Reportez-vous au chapitre «LEVAGE DU VÉHICULE SUR PONT ÉLEVATEUR OU CRIC D'ATELIER» à la page 193.

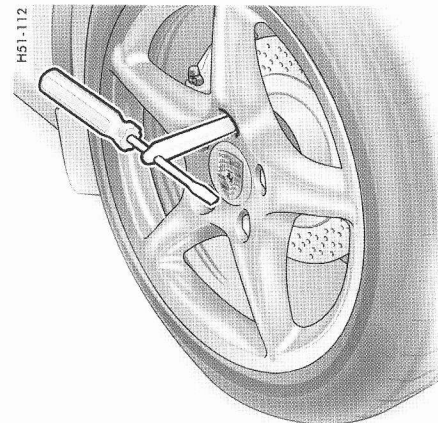

Vissez l'auxiliaire de montage sur les véhicules **sans** freins PCCB

5. Dévissez 1 ou 2 vis de roue (voir figure). Munissez-vous de l'auxiliaire de montage de l'outillage de bord et vissez-le à la place des vis de roue.
Dévissez les autres vis de la roue.

Attention !

Risque de détérioration des disques de freins.

- ▷ Lors du changement de roue, vissez impérativement les auxiliaires de montage.

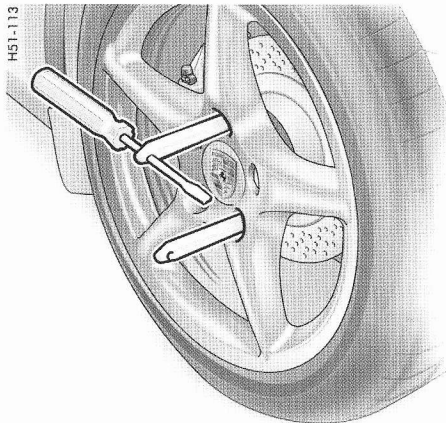

Vissez les **2** auxiliaires de montage sur les véhicules
avec freins PCCB

6. Déposez la roue et montez la nouvelle roue.
7. Reportez-vous au chapitre «VIS DE ROUE» à la page 190.
Posez les vis de roue et serrez légèrement.
Retirez les auxiliaires de montage, vissez les vis de roue restantes.
Ne serrez d'abord que légèrement les vis en diagonale, de façon à ce que la roue se centre correctement.

8. Descendez le véhicule complètement.

9. Bloquez les vis en diagonale.

Après le changement de roue, contrôlez immédiatement le couple de serrage des vis de roue prescrit (130 Nm) avec une clé dynamométrique.

Remarque

- ▷ L'outillage nécessaire au changement de roue (par ex. cric, clé démonte-roue) n'est pas fourni avec le véhicule.

Installation électrique

Afin d'éviter des dommages ou défaillances des systèmes électriques ou électroniques, les opérations sur l'installation électrique doivent être effectuées par un atelier spécialisé. Nous vous recommandons de faire exécuter ces opérations par un concessionnaire Porsche, car celui-ci dispose du personnel d'atelier formé tout spécialement ainsi que des pièces détachées et outils nécessaires.

- ▷ Utilisez exclusivement des accessoires homologués par Porsche.

Avertissement !

Risque de court-circuit et d'incendie.

- ▷ Débranchez la batterie avant d'effectuer des travaux sur l'installation électrique !

Relais

Les relais doivent exclusivement être contrôlés ou remplacés par un atelier homologué.

Système d'alarme, verrouillage centralisé

Le statut du verrouillage centralisé et du système d'alarme n'est pas modifié par le débranchement de la batterie.

L'alarme ne fonctionne pas lorsque la batterie est débranchée.

Protection antisurcharge du verrouillage centralisé

Si l'on actionne le verrouillage centralisé plus de dix fois en l'espace d'une minute, toute utilisation ultérieure devient impossible pour une durée de 30 secondes.

Coupure automatique des récepteurs électriques au bout de 2 heures / 7 jours

Une fois la clé de contact retirée, les récepteurs électriques (consommateurs de courant) allumés ou en ordre de marche (par ex. lève-glaces, éclairage du coffre, éclairage intérieur, radio) s'éteignent automatiquement après env.

2 heures.

Si le véhicule n'est pas démarré ni déverrouillé au moyen de la télécommande après une période minimale de **7 jours**, la fonction veille de la télécommande est désactivée (pour prévenir la décharge de la batterie).

1. Dans ce cas, déverrouillez la porte côté conducteur à l'aide de la clé au niveau de la serrure.
Laissez la porte fermée pour ne pas déclencher le système d'alarme.
2. Appuyez sur la touche **1** de la télécommande.

La télécommande est alors réactivée.

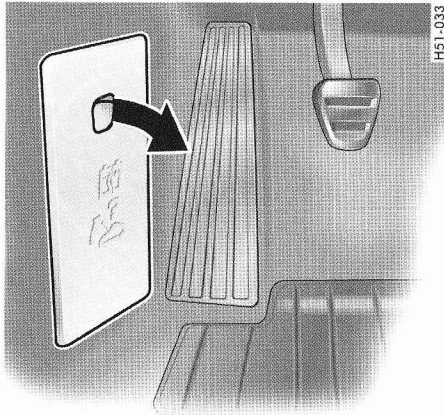

Changement de fusibles

Les divers circuits électriques sont protégés par des fusibles afin d'éviter que des courts-circuits ou des surcharges n'endommagent l'installation électrique.

La boîte à fusibles se situe au niveau du plancher côté conducteur.

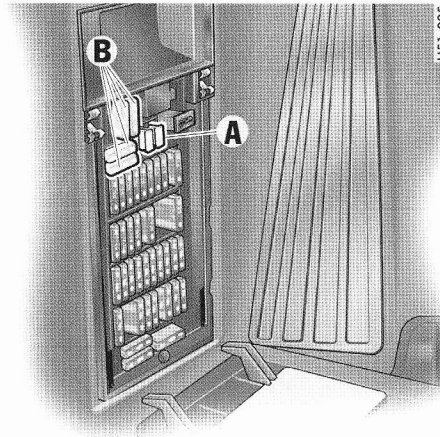

A - Pince plastique
B - Fusibles de rechange

1. Coupez l'équipement électrique dont le fusible est défectueux.
2. Retirez le cache en plastique au niveau de l'évidement (**flèche**).
Sur la face interne du couvercle figurent le **plan d'affectation des fusibles** et les **instructions relatives au déverrouillage d'urgence du capot du coffre à bagages avant**.
3. La pince plastique **A** vous permet de retirer le fusible correspondant de son logement pour le contrôler.
Un fusible grillé se reconnaît à son arc de métal fondu.
4. Remplacez exclusivement les fusibles par des pièces de même ampérage.

Remarque

Si le même fusible grille plusieurs fois de suite : Consultez un atelier spécialisé. Nous vous recommandons de faire exécuter ces opérations par un concessionnaire Porsche, car celui-ci dispose du personnel d'atelier formé tout spécialement ainsi que des pièces détachées et outils nécessaires.

Déverrouillage d'urgence du capot de coffre à bagages avant

Lorsque la batterie est déchargée, le capot ne peut être déverrouillé qu'à l'aide d'une batterie extérieure.

Déverrouillage du capot

1. Déverrouillez le véhicule en mettant la clé dans la serrure de la portière.
2. Retirez le couvercle en plastique de la boîte à fusibles.
3. Retirez le pôle plus **A** de la boîte à fusibles à l'aide de la pince plastique.
4. A l'aide d'un câble auxiliaire de démarrage, reliez le pôle plus de la batterie extérieure au pôle plus **A** de la boîte à fusibles.

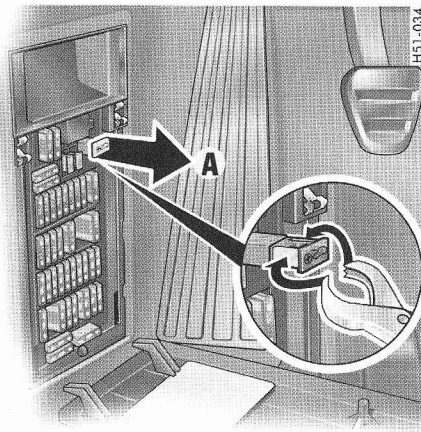

H51-034

151-086

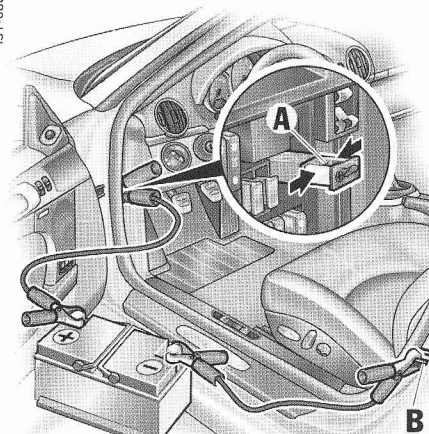

Remarque

Si le véhicule était verrouillé, la sirène d'alarme retentit lorsque le pôle négatif est raccordé.

5. A l'aide du deuxième câble auxiliaire de démarrage, reliez la borne moins de la batterie extérieure à la gâche **B**.
6. Déverrouillez le coffre à l'aide de la télécommande.
Le système d'alarme s'éteint.

7. Déconnectez d'abord le pôle négatif, puis le pôle positif.
8. Repoussez le pôle plus **A** dans la boîte à fusibles et remettez en place le cache en plastique de la boîte à fusibles.

Remarque

Le moteur **ne** peut **pas** être démarré de cette façon.

- ▷ Reportez-vous au chapitre «ASSISTANCE AU DÉMARRAGE» à la page 204.

Batterie

Avertissement !

Risque de court-circuit et d'incendie.

- ▷ Débranchez la batterie avant d'effectuer des travaux sur l'installation électrique.
- ▷ Veillez à ce qu'aucun outil ou bijou conducteur (bague, chaîne, bracelet de montre) n'entre en contact avec des éléments sous tension du véhicule.

Risque d'explosion.

- ▷ N'essayez pas la batterie avec un chiffon sec.
- ▷ Avant de toucher la batterie, éliminez l'électricité statique que vous pourriez porter en touchant le véhicule.

Se reporter à la mise en garde qui figure sur la batterie



Lire le Manuel Technique



Porter une protection pour les yeux



Tenir les enfants à distance



Risque d'explosion

Lorsque l'on charge la batterie, un mélange de gaz hautement explosif se dégage. C'est pourquoi :



Feu, étincelles, flammes et fumée sont interdits

Évitez toute formation d'étincelles et tout court-circuit lors de la manipulation des câbles et des outils électriques. Sur les batteries à ventilation centrale, il y a aux embouchures des tuyaux une plus forte concentration de gaz explosifs. Le tuyau de ventilation ne doit pas être plié ou bouché par des impuretés.



Risque de brûlures chimiques

L'acide d'accumulateurs peut brûler très fortement. C'est pourquoi il faut porter des gants et des lunettes de protection. Ne pas renverser la batterie, de l'acide peut couler par l'ouverture de la ventilation.

Premiers secours

En cas de contact de l'électrolyte avec les yeux, rincez immédiatement quelques minutes à l'eau claire. Consultez immédiatement un médecin. En cas d'éclaboussures de l'électrolyte sur la peau ou les vêtements, neutralisez immédiatement à l'eau savonneuse et rincez abondamment à l'eau. Si l'électrolyte a été ingéré par mégarde, consultez immédiatement un médecin.



Élimination

Portez l'ancienne batterie dans un dépôt central.



Ne jetez jamais l'ancienne batterie avec les ordures ménagères.

Charge

Une batterie bien chargée évite les problèmes de démarrage et sa durée de vie est plus longue. La densité du trafic, les limitations de vitesse, les contraintes liées au bruit, aux gaz d'échappement et à la consommation font que l'alternateur bénéficie d'un moindre régime moteur et que la puissance qu'il délivre diminue également. Or, les besoins en alimentation électrique se sont accrus du fait des nombreux consommateurs.

Pour prévenir toute décharge involontaire de la batterie

- ▷ Pensez à couper les consommateurs électriques inutiles en ville, lors de trajets courts ou dans une file d'attente.
- ▷ Retirez toujours la clé de contact lorsque vous quittez le véhicule.
- ▷ Évitez des actionnements répétés de la capote et l'utilisation du Porsche Communication Management lorsque le moteur est à l'arrêt.

Entretien de la batterie

- ▷ La surface supérieure de la batterie doit toujours rester propre et sèche.
- ▷ Vérifiez que les bouchons et les bornes sont solidement en place.

Contrôle du niveau d'électrolyte

Pendant les mois d'été et dans les pays chauds, le niveau d'électrolyte doit faire l'objet de contrôles plus fréquents dans un atelier spécialisé.

Charge de la batterie

Votre concessionnaire Porsche est tout disposé à vous conseiller pour trouver le chargeur de batterie approprié.

1. Respectez impérativement les instructions du fabricant du chargeur.
Il peut être nécessaire de déconnecter la batterie avec certains types de chargeur. Dans ce cas, déconnectez impérativement d'abord le pôle négatif, puis le pôle positif – risque de court-circuit !
Reconnectez les dans l'ordre inverse.
2. Si la batterie est froide, réchauffez-la avant de la recharger en la plaçant dans un local chauffé.
3. Ne rechargez pas une batterie gelée.
Remplacez-la par une batterie neuve.
4. Lors de la recharge, veillez à ce que l'endroit soit suffisamment aéré.

5. Branchez le chargeur à la batterie.

Ne mettez le chargeur en service, en le branchant au secteur ou en actionnant son commutateur, qu'après l'avoir correctement connecté.

Hiver

La capacité d'alimentation de la batterie diminue quand les températures baissent. En outre, la batterie est fortement sollicitée pendant les mois d'hiver : dégivrage de la lunette arrière, usage fréquent de projecteurs supplémentaires, de la soufflante, des essuie-glaces, etc.

- ▷ Faites contrôler la batterie avant le début de l'hiver.

Pour éviter que la batterie ne gèle, elle doit toujours être bien chargée.

Une batterie déchargée peut geler dès $-5\text{ }^{\circ}\text{C}$ alors qu'une batterie entièrement chargée ne gèle qu'à $-40\text{ }^{\circ}\text{C}$.

Immobilisation du véhicule

Lorsque le véhicule reste assez longtemps au garage ou à l'atelier, les portières et capots doivent être fermés.

▷ Reportez-vous au chapitre «DÉVERROUILLAGE D'URGENCE DU CAPOT DE COFFRE À BAGAGES AVANT» à la page 198.

▷ Retirez la clé de contact ou, le cas échéant, débranchez la batterie.

L'alarme ne fonctionne pas lorsque la batterie est débranchée !

La batterie se décharge même lorsque votre véhicule est immobilisé.

▷ Pour garantir le bon fonctionnement de la batterie, rechargez-la toutes les 6 semaines environ ou raccordez-la à un chargeur de batterie. Respectez impérativement les instructions du fabricant du chargeur.

▷ Une batterie démontée doit être conservée à l'abri de la lumière et de la chaleur, sans risquer toutefois de geler.

Remplacement de la batterie

La durée de vie de la batterie est soumise à l'usure normale ; elle dépend fortement de l'entretien, des conditions climatiques et d'utilisation (trajets, appareils électriques) du véhicule.

Les données figurant sur le couvercle de la batterie ne suffisent pas à la recherche d'une batterie comparable qui satisfasse à toutes les exigences de Porsche.

▷ Ne remplacez la batterie que par une batterie répondant aux exigences spécifiques de votre véhicule. Nous vous recommandons une batterie Porsche d'origine.

▷ Respectez les consignes d'élimination des batteries !

Mise en route du véhicule

Après avoir rebranché la batterie ou rechargé une batterie **fortement déchargée**, l'allumage du témoin multifonctions du PSM dans le combiné d'instruments et l'apparition d'un message sur l'ordinateur de bord vous signalent la présence d'un défaut.

Pour éliminer ce défaut, il vous faudra effectuer les quelques opérations suivantes :

1. Démarrez le moteur.
2. Véhicule à l'arrêt, manœuvrez la direction de gauche à droite à plusieurs reprises, puis roulez en ligne droite jusqu'à ce que le témoin multifonctions du PSM s'éteigne et que le message s'efface de l'ordinateur de bord.
3. Si les avertissements **ne** disparaissent **pas** : Conduisez prudemment jusqu'au prochain atelier spécialisé. Faites réparer le défaut.
4. Arrêtez le véhicule à un endroit approprié une fois que les avertissements ne s'affichent plus.
5. Reparamétrez les lève-vitres : Reportez-vous au chapitre «MÉMORISATION DE LA POSITION FINALE DES GLACES» à la page 27.

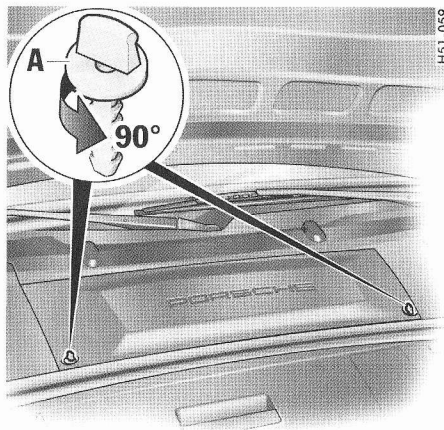

H51-059

! Avertissement !

Risque de détérioration de l'alternateur et des boîtiers électroniques.

- ▷ Ne débranchez pas la batterie lorsque le moteur tourne.

Risque de brûlures chimiques par écoulement d'acide.

- ▷ Ne renversez pas la batterie en la retirant.

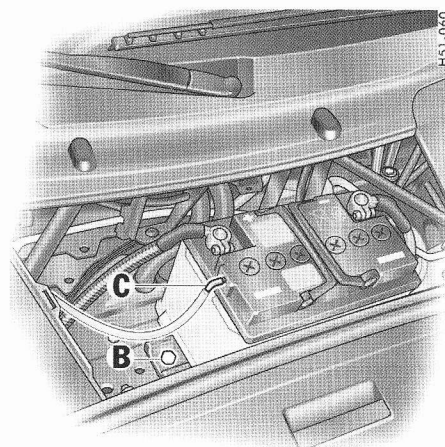

H51-060

Dépose de la batterie

La batterie se situe dans le coffre à bagages sous un cache plastique noir.

1. Le moteur ainsi que tous les consommateurs électriques doivent être éteints.
2. Tournez les verrouillages demi-tour **A**. Retirez le cache en plastique.

3. Retirez le tuyau de dégazage **C**.
4. Vous devez impérativement déconnecter d'abord le pôle négatif, puis le pôle positif – risque de court-circuit !
5. Dévissez la vis de fixation **B**.
6. Retirez la batterie.

Repose de la batterie

1. Mettez la batterie en place et poussez-la jusqu'en butée.
2. Vissez la vis de fixation **B**.
3. Reconnectez impérativement d'abord le pôle positif, puis le pôle négatif – risque de court-circuit !
4. Remplacez le tuyau de dégazage **C**.
5. Remettez le couvercle en plastique en place. Verrouillez les verrouillages demi-tour **A**.

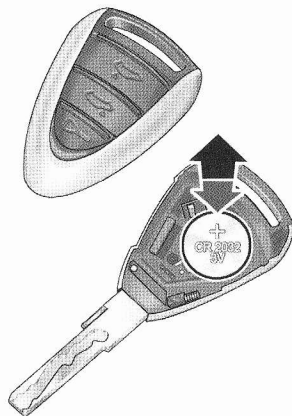

151-087

1. Avec l'ongle ou à l'aide d'un petit tournevis, soulevez soigneusement le dessus du cache de l'anneau de clé (flèche).
2. Remplacez la pile (respectez sa polarité). Pile de rechange (lithium CR 2032, 3 volts)
3. Remplacez le cache et pressez ensemble les deux pièces. Veillez à respecter les prescriptions relatives à l'élimination des piles et batteries.

Remplacement de la pile de la télécommande

La pile doit être changée lorsque le rayon d'action de la télécommande diminue et que la diode ne clignote plus avec l'actionnement de l'émetteur.

Assistance au démarrage

- ▷ Reportez-vous au chapitre «DÉVERROUILLAGE D'URGENCE DU CAPOT DE COFFRE À BAGAGES AVANT» à la page 198.
- ▷ Reportez-vous au chapitre «BATTERIE» à la page 199.

Si la batterie est déchargée, on peut utiliser un câble auxiliaire de démarrage branché sur la batterie d'un autre véhicule.

Les deux batteries doivent avoir une tension de 12 volts. La capacité (Ah) de la batterie auxiliaire ne doit pas être de beaucoup inférieure à celle de la batterie déchargée.

La batterie déchargée doit être correctement reliée au réseau de bord.

Avertissement !

Risque de détérioration et de blessures par court-circuit.

- ▷ Seuls sont autorisés les câbles auxiliaires de démarrage standard présentant un diamètre suffisant et dont les pinces sont entièrement isolées.
Respectez les indications du fabricant des câbles.
- ▷ Positionnez les câbles auxiliaires de manière à ce qu'ils ne puissent pas être entraînés par la rotation de certains éléments dans le compartiment moteur.
Il ne doit y avoir aucun contact entre les deux véhicules, sinon le courant commence à passer dès que les pôles (+) sont reliés.
- ▷ Veillez à ce qu'aucun bijou conducteur (bague, chaîne, bracelet de montre) n'entre en contact avec des éléments sous tension du véhicule.

Risque de brûlures chimiques.

- ▷ Ne vous penchez pas au-dessus de la batterie.

Risque d'explosion due au gaz oxhydrique (mélange tonnant).

- ▷ N'approchez de la batterie aucun matériau susceptible de provoquer une inflammation, p. ex. flamme, cigarette allumée, et évitez la formation d'étincelles entre deux câbles.
- ▷ Dégelez impérativement la batterie avant de connecter les câbles auxiliaires.

Raccordement de l'assistance au démarrage

Respectez obligatoirement l'ordre suivant :

1. Branchez d'abord le **câble positif (rouge)** au pôle plus de la batterie déchargée, puis au pôle plus de la batterie du véhicule auxiliaire.
2. Branchez d'abord le **câble négatif (noir)** au pôle moins de la batterie auxiliaire, puis à un point de masse approprié du véhicule avec la batterie déchargée.
Ce point de masse doit être situé le plus loin possible de la batterie.
Ce point de masse peut par ex. un objet métallique volumineux ou le bloc-moteur.

Si aucun des deux véhicules ne présente un point de masse approprié, il convient de brancher avec précaution le câble moins directement sur le pôle moins de la batterie.

Si un point de masse approprié se trouve uniquement sur le véhicule auxiliaire, il convient de brancher le câble moins sur le pôle de la batterie déchargée, puis au point de masse du véhicule auxiliaire.

3. Faites tourner à un régime assez élevé le moteur du véhicule auxiliaire.
4. Démarrez le moteur.
Une tentative de démarrage avec câbles auxiliaires ne doit pas durer plus de 15 secondes. Elle doit être suivie d'une pause de 1 minute minimum.
5. **Remarque**
Avant de débrancher le câble auxiliaire de démarrage, il convient d'activer les consommateurs électriques sur le véhicule avec la batterie, par ex. le dégivrage de la lunette arrière et la soufflante du chauffage (le système d'éclairage du véhicule **ne doit pas** être activé). Cela permet de réduire les éventuelles pointes de tension lors du débranchement du câble auxiliaire de démarrage.

Lorsque le moteur tourne, retirez les deux câbles auxiliaires de démarrage dans l'ordre inverse.

Récapitulatif des ampoules

	Forme, puissance
Feux de croisement halogène	H 7, 55 W
Feu de croisement avec projecteur bi-xénon	Philips, D2S 35W
Feux de route halogène	H 9, 65 W
Feu auxiliaire avec projecteur bi-xénon	H 11, 55 W
Phare antibrouillard	H8, 35W
Feu arrière, feu arrière antibrouillard	P21/4W
Feux stop / feux arrière	P21/4W
Feu arrière, catadioptré	P21/5W
Feux de recul	P21W
Clignotants avant et arrière	LL PY21W (Longlife)
Eclairage de sécurité des portières/accès	W5W
Eclairage de plancher/coffre à bagages	
Feux de position avant	W5W BV
Eclairage de la plaque d'immatriculation	C5W

Remplacement des ampoules

Avertissement !

Risque de court-circuit.

- ▷ Coupez le consommateur correspondant lors du remplacement d'une ampoule.

Risque de blessures. A l'état monté, le projecteur bi-xénon est sous haute tension.

- ▷ Effectuez les interventions au niveau des projecteurs bi-xénon avec la plus grande prudence.

Risque de détérioration. Des ampoules de puissance plus élevée sont susceptibles d'endommager les douilles.

- ▷ Utilisez exclusivement des ampoules satisfaisant au récapitulatif ci-contre.
- ▷ Les ampoules doivent être propres et exemptes de toute trace de gras.
- ▷ Ne touchez jamais les ampoules avec les doigts. Utilisez toujours un chiffon ou un papier souple.
- ▷ Munissez-vous toujours d'ampoules de rechange.
La législation de certains pays prévoit que l'on dispose toujours d'un coffret d'ampoules de rechange dans le véhicule.

Modification du réglage des projecteurs

⚠ Attention !

Risque de détérioration des projecteurs dû aux frottements ou à une augmentation de température.

- ▷ N'apposez aucun autocollant (par ex. «jupes antigraivillonnage», films) dans la zone des projecteurs.

Remarque

De la condensation peut se former à l'intérieur des projecteurs selon la température et le degré d'humidité de l'air.

- ▷ Ne pas recouvrir l'interstice situé entre le projecteur et la carrosserie (par ex. «jupes antigraivillonnage» ou films) afin de garantir une ventilation correcte.

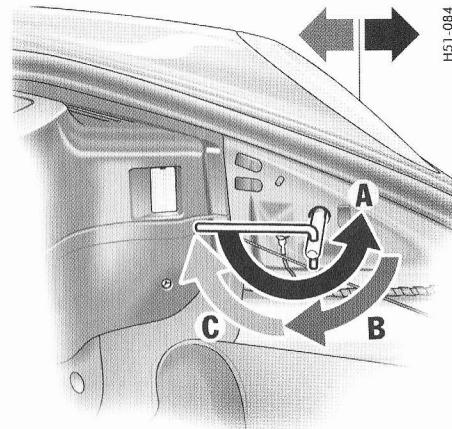
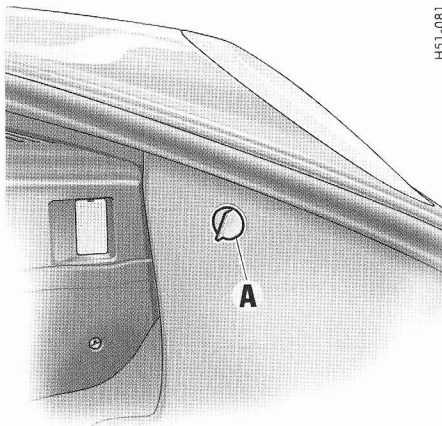

Démontage

1. Détachez le tapis latéral.
Pour cela, dévissez l'écrou plastique **A**.

2. Retirez l'obturateur en caoutchouc de l'ouverture de déverrouillage.
3. Enfichez la clé (outillage de bord) dans l'axe de déverrouillage.
La poignée de la clé doit être dirigée à l'horizontale vers l'arrière.
4. Tournez la clé d'environ 180° **A**. Le projecteur se déverrouille et glisse vers l'avant.
5. Tournez la clé en arrière jusqu'à ce qu'elle se trouve à la verticale **B** et pointe vers le bas, laissez-la en place.
6. Le projecteur est maintenant déverrouillé et peut être extrait de l'aile en le tirant vers l'avant.

Montage

1. Introduisez le projecteur dans les glissières de guidage et engagez-le entièrement dans l'aile.
2. Poussez le projecteur vers l'arrière, en tournant simultanément la clé jusqu'à ce qu'elle se trouve à l'horizontale vers l'arrière **C**. Le verrouillage du projecteur doit être perceptible et audible.
3. Remplacez l'obturateur en caoutchouc de l'ouverture de déverrouillage et fixez le tapis. Contrôlez le fonctionnement de tous les feux.

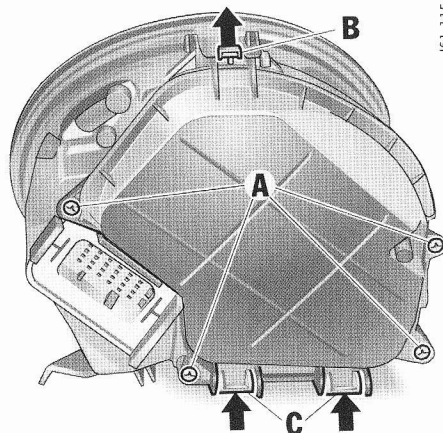

Feu de croisement, de route et auxiliaire

Ouverture du couvercle du bloc optique

1. Retirez les quatre vis **A**.
2. Soulevez d'abord la languette de déverrouillage **B**, puis repoussez les deux languettes de déverrouillage **C** vers le haut et retirez le couvercle.

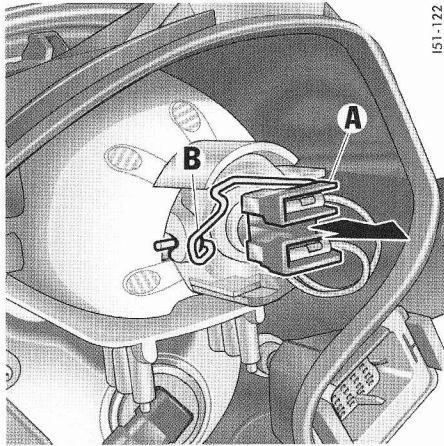

I51-122

Projecteurs halogène Remplacement de l'ampoule de feu de croisement

1. Débranchez le connecteur **A**.
2. Débranchez l'étrier de fixation **B**.
3. Remplacez l'ampoule défectueuse.
Veillez au positionnement correct de
l'ampoule.
4. Assemblage dans l'ordre inverse.

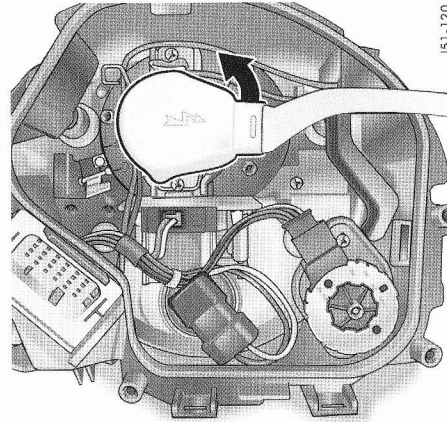

I51-120

Projecteurs bi-xénon Remplacement de l'ampoule de feu de croisement et de feu de route

1. Tournez le connecteur vers la gauche (culot à
baïonnette) et retirez-le.

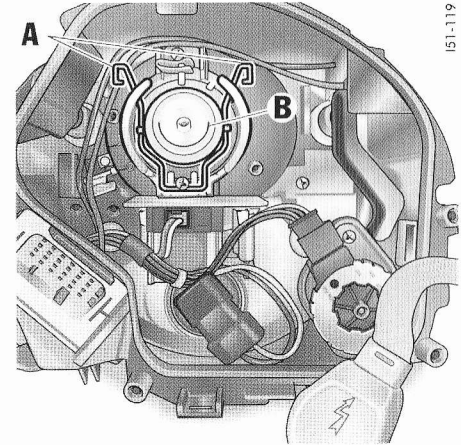

I51-119

2. Débranchez les deux étriers de fixation **A**.
3. Remplacez l'ampoule défectueuse **B**.
Veillez au positionnement correct de
l'ampoule.
4. Accrochez les deux étriers de fixation **A**,
mettez le connecteur en place et tournez-le
vers la droite jusqu'en butée.

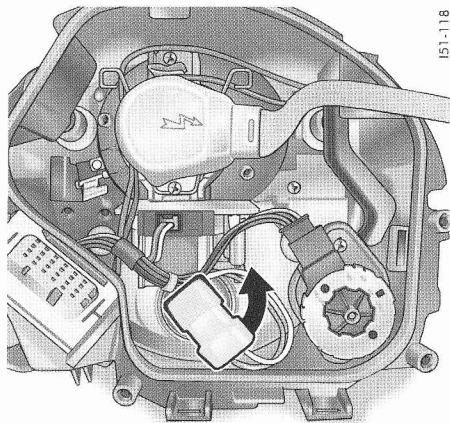

Remplacement d'une ampoule de feu de route et de feu auxiliaire (projecteurs bi-xénon)

1. Tournez la douille de l'ampoule.
Tournez vers la gauche pour le projecteur de gauche et vers la droite pour le projecteur de droite.
Retirez la douille du bloc optique.

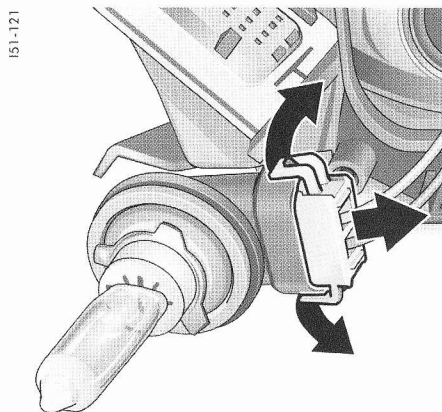

Fermeture du couvercle du bloc optique

1. Fermez le couvercle jusqu'à ce qu'il s'enclenche de manière perceptible.
2. Fixez le couvercle à l'aide des 4 vis.

2. Ecartez les deux languettes de verrouillage du connecteur.
Retirez le connecteur de la douille.
3. Remplacez l'ampoule défectueuse et sa douille.
4. Assemblage dans l'ordre inverse.

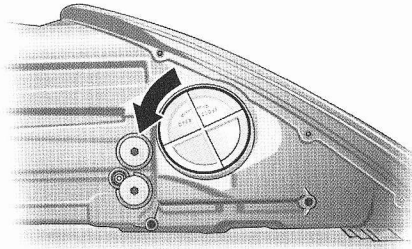

151-111

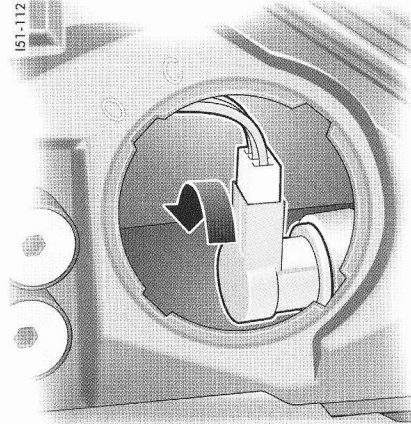

151-112

Clignotant

Remplacement de l'ampoule

1. Tournez le couvercle vers la gauche et retirez-le.
2. Tournez la douille d'ampoule vers la gauche (culot à baïonnette).
3. Remplacez l'ampoule défectueuse (culot à baïonnette).
4. Remettez le support de l'ampoule en place et tournez vers la droite.
5. Remettez le couvercle et fermez-le.

151-088

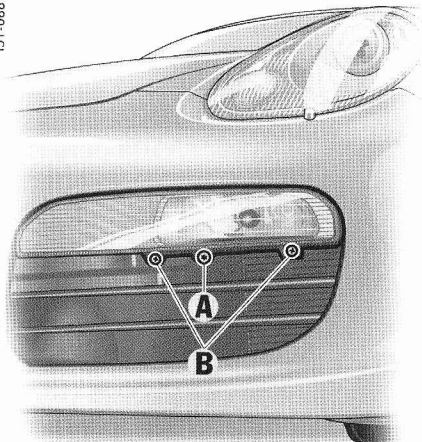

A - Réglage vertical des phares antibrouillard
B - Vis de fixation

Phare antibrouillard/feu de position

1. Desserrez les deux vis **B**.

151-089

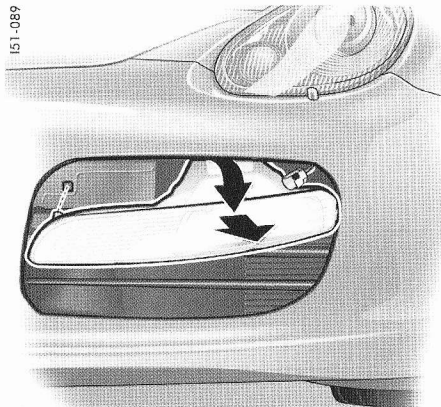

2. Basculez légèrement le projecteur vers le bas et décrochez les comes de fixation dans la partie excédentaire du cache. Extraire le feu en l'inclinant vers le bas.

151-090

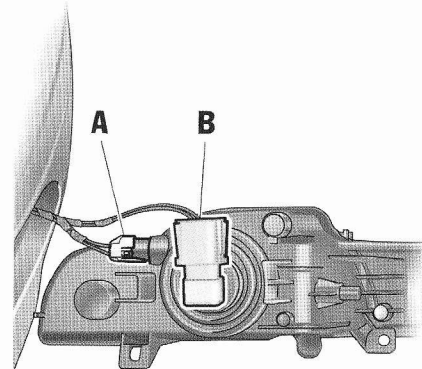

A - Feux de position
B - Feu antibrouillard

3. Tournez la douille correspondante vers la gauche et retirez-la. Remplacez l'ampoule défectueuse (culot à baïonnette). Remettez la douille en place et tournez vers la droite.

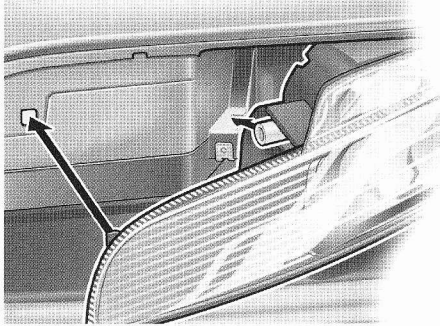

4. Positionnez les tenons de guidage du projecteur sur les rails de guidage, accrocher les cames de fixation dans la partie excédentaire du cache, repoussez le projecteur vers l'arrière puis vers le haut jusqu'à ce qu'il s'enclenche.
5. Serrez les deux vis.
6. Contrôlez le bon fonctionnement du feu.

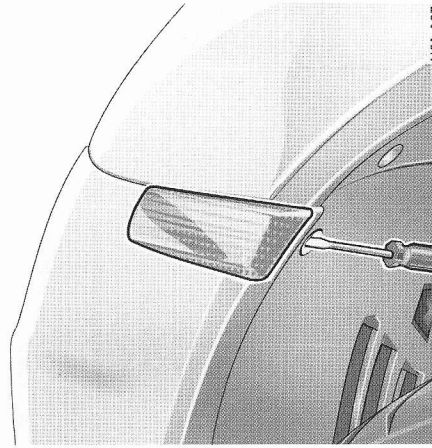

Clignotants latéraux

Remplacement de l'ampoule

1. Déclipsez à l'aide du tournevis le volet dans le passage de roue.
2. Insérez le tournevis à angle droit par rapport au boîtier du clignotant dans l'ouverture du passage de roue.
En pressant avec le tournevis, dégagez le ressort de fixation du boîtier de clignotant.

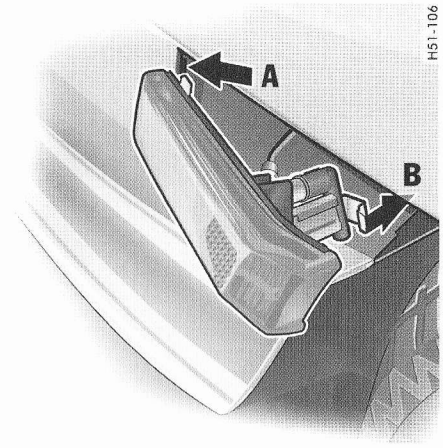

3. Retirez le clignotant et desserrez la douille de l'ampoule (culot à baïonnette).
4. Retirez l'ampoule de la douille et remplacez-la. Remettez la douille en place.
5. Introduisez les ergots de maintien **A** du clignotant avant dans l'aile.
Enfonchez le clignotant jusqu'à ce que le ressort de fixation **B** s'enclenche nettement.
6. Enclipez le volet dans le passage de roue. Contrôlez le bon fonctionnement du feu.



Feu arrière gauche

Feux arrière

Remplacement des ampoules

1. Retirez l'habillage du feu arrière.
Pour cela, les écrous de fixation doivent être desserrés.
2. Pressez vers le haut la fixation du support d'ampoule et retirez le support d'ampoule (flèche).

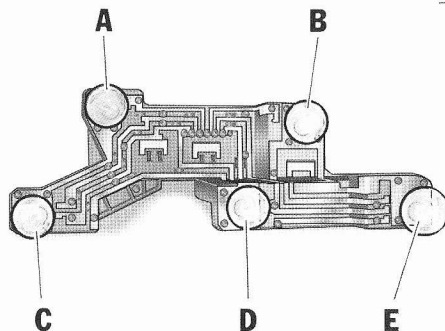

- A - Clignotant
 B - Feu de recul
 C - Feu arrière antibrouillard, feu arrière
 D - Feu arrière
 E - Feu stop, feu arrière

3. Remplacez l'ampoule défectueuse (culot à baïonnette).
4. Assemblage dans l'ordre inverse.
Contrôlez le bon fonctionnement du feu.

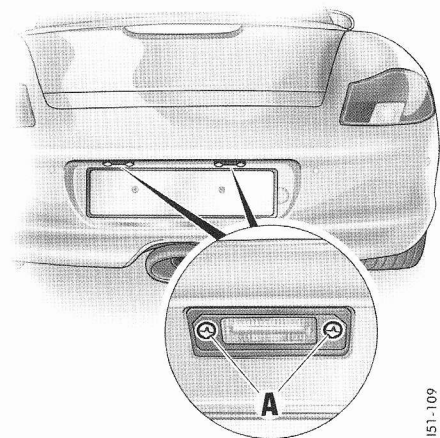

Eclairage de la plaque d'immatriculation

Remplacement de l'ampoule

1. Desserrez les deux vis **A** et retirez le verre du projecteur.
2. Retirez l'ampoule défectueuse entre les ressorts de contact et remplacez-la.
3. Assemblage dans l'ordre inverse.
Contrôlez le bon fonctionnement du feu.

Troisième feu stop

Les diodes lumineuses du troisième feu stop ne peuvent pas être remplacées individuellement.

- ▷ Faites remplacer un troisième feu stop défectueux dans un atelier spécialisé. Nous vous recommandons de faire exécuter ces opérations par un concessionnaire Porsche, car celui-ci dispose du personnel d'atelier formé tout spécialement ainsi que des pièces détachées et outils nécessaires.

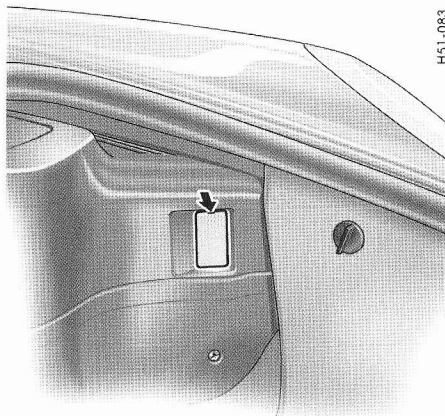

Eclairage du coffre / éclairage de plancher

Remplacement de l'ampoule

1. En faisant pression avec un tournevis (flèche), retirez avec précaution la lampe de la découpe de l'habillage.
2. Retirez l'ampoule défectueuse entre les ressorts de contact et remplacez-la.
3. Réinsérez la lampe dans son emplacement, d'un côté puis de l'autre. Contrôlez son bon fonctionnement.

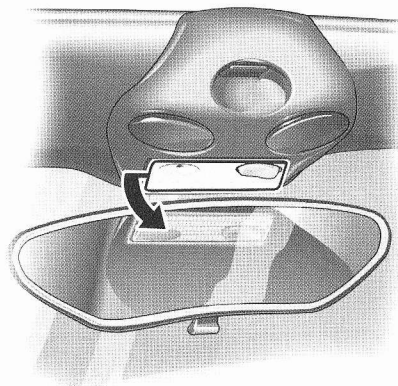

151-092

151-093

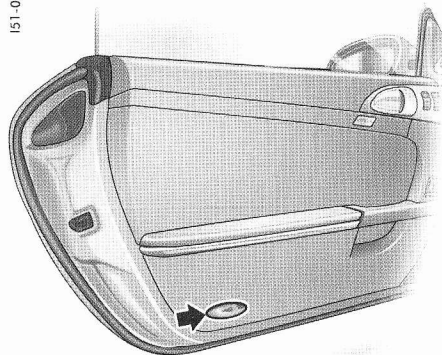

Plafonnier

Remplacement de l'ampoule

1. En faisant pression avec un tournevis (flèche), retirez avec précaution la lampe de la découpe de l'habillage.
2. Desserrez la douille de l'ampoule (culot à baïonnette). Otez et remplacez l'ampoule.
3. Assemblage dans l'ordre inverse. Contrôlez le bon fonctionnement du feu.

Eclairage de sécurité des portières/accès

Remplacement de l'ampoule

1. En faisant pression avec un tournevis, retirez avec soin la lampe (flèche).
2. Retirez la douille du boîtier d'éclairage. Otez et remplacez l'ampoule défectueuse.
3. Réinsérez la douille et réinstallez la lampe.

Modification du réglage des projecteurs vers la gauche ou vers la droite

Si vous vous rendez avec votre véhicule dans un pays où la conduite a lieu sur la voie opposée, il faudra modifier le réglage des projecteurs au moment de passer la frontière.

Les feux de croisement éclairent alors de façon symétrique. Ils ne risquent donc plus d'éblouir les usagers venant en sens inverse.

N'oubliez pas au retour de remettre les projecteurs en position «**O**».

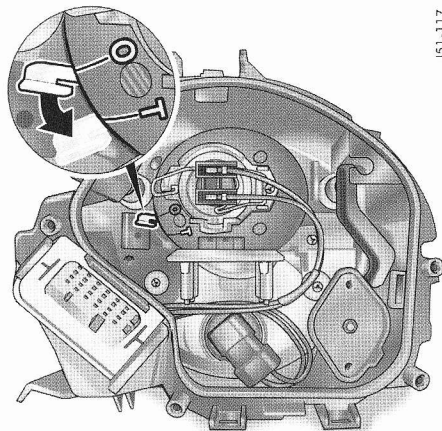

Projecteurs halogène

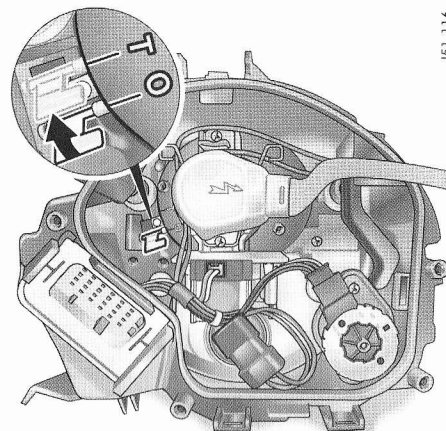

Projecteurs bi-xénon

Modification du réglage des projecteurs

1. Démontez le projecteur et ouvrez le bloc optique.
Reportez-vous au chapitre «MODIFICATION DU RÉGLAGE DES PROJECTEURS» à la page 207.
2. Placez le levier en position «**T**».
3. Fermez le bloc optique et reposez le projecteur.
4. Reproduisez la modification du réglage pour l'autre projecteur.

Réglage des projecteurs

Le réglage des projecteurs ne peut se faire que dans un atelier spécialisé, à l'aide de l'appareil de réglage approprié.

Il s'effectue avec le véhicule en ordre de marche, réservoir de carburant rempli.

- ▷ Contrôlez et réglez le cas échéant la pression de gonflage des pneumatiques. Reportez-vous au chapitre «CARACTÉRISTIQUES TECHNIQUES» à la page 224.
- ▷ Demandez à une personne de prendre place sur le siège conducteur ou chargez le siège avec un poids de 75 kg. Une fois chargé, le véhicule doit parcourir quelques mètres pour que la suspension puisse se stabiliser.

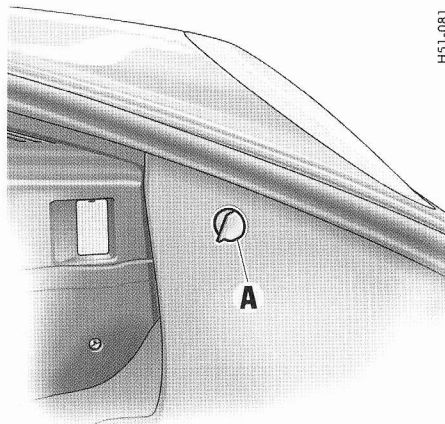

H51-081

Vis de réglage

1. Dévissez l'écrou plastique **A** et dégagez le tapis latéral dans le coffre à bagages avant.

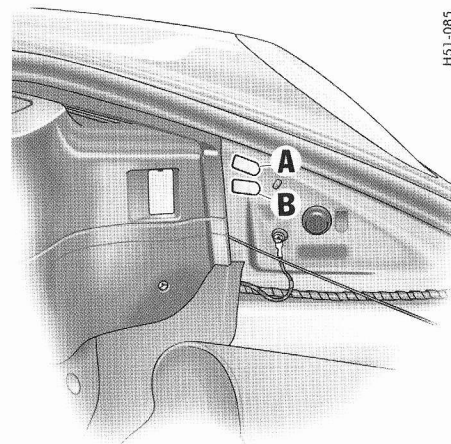

H51-085

A + B - Réglage latéral

B - Réglage vertical

1. Soulevez le cache de la vis de réglage correspondante.
2. Tournez vers la droite ou vers la gauche la vis à six pans creux.
Le réglage des projecteurs est ainsi modifié.

Remorquage



Avertissement !

Risque d'accident. Les systèmes d'assistance ne fonctionnent pas quand le moteur ne tourne pas sur un véhicule remorqué. Il vous faut donc appliquer des efforts plus importants pour freiner et pour manœuvrer le véhicule.

- ▷ Remorquez le véhicule avec la plus grande prudence.

- ▷ Mettez le contact, afin que les clignotants et les feux stop fonctionnent et que l'antivol de direction ne puisse pas se bloquer.
- ▷ Pendant le trajet, le câble de remorquage doit toujours être bien tendu. Évitez les saccades ou les secousses.
- ▷ Observez toujours les directives réglementant le remorquage sur route ou plate-forme.

Démarrage par remorquage

Lorsque la batterie est défaillante ou complètement déchargée, le moteur ne peut être lancé qu'en remplaçant la batterie ou en utilisant des câbles auxiliaires.

- ▷ Reportez-vous au chapitre «ASSISTANCE AU DÉMARRAGE» à la page 204.

Les véhicules équipés d'un catalyseur ne doivent être démarrés par remorquage que lorsque le moteur est froid.

Lorsque le moteur est chaud, du carburant non brûlé peut engendrer une détérioration du catalyseur.

Véhicules avec Tiptronic

Le démarrage par remorquage du véhicule n'est pas possible et ne doit pas non plus être tenté au risque de détériorer la boîte de vitesses.

Remorquage

Véhicules avec Tiptronic

Lorsque le moteur est arrêté, la boîte de vitesses n'est pas suffisamment lubrifiée. Respectez les points suivants afin d'éviter d'endommager la boîte de vitesses :

- ▷ Mettez le levier sélecteur en position **N**.
- ▷ Ne dépassez pas la vitesse de remorquage de 50 km/h.
Distance maximale de remorquage : 50 km.
Si la distance à parcourir est plus importante, le véhicule doit être soulevé par l'essieu arrière ou transporté sur une plate-forme de remorquage.

Véhicules avec Porsche Stability Management (PSM)

Remorquage avec essieu avant levé et uniquement avec contact coupé.

151-094

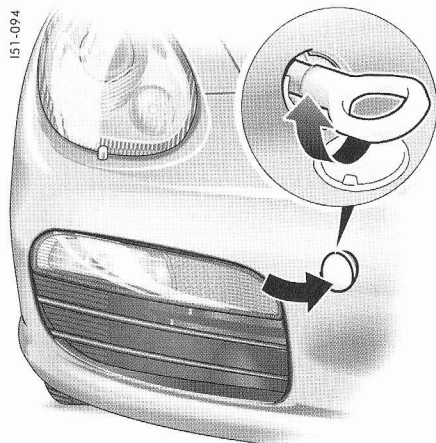

Montage de l'œillet de remorquage

L'œillet de remorquage se trouve dans la boîte à outils placée dans le coffre.

1. Appuyez sur le cache plastique correspondant dans la bordure inférieure du pare-chocs jusqu'à ce qu'il se décroche.
2. Retirez le cache du pare-chocs et laissez-le pendre au bout du fil de sécurité.
3. Vissez l'œillet de remorquage à fond.

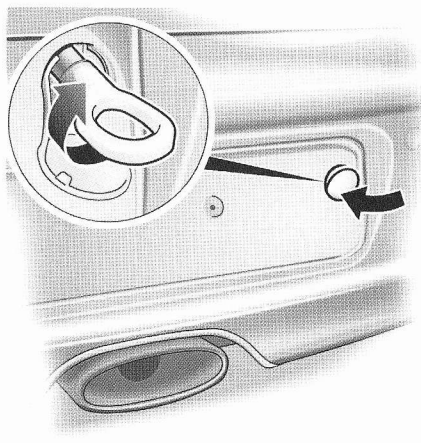

151-095

Démontage de l'œillet de remorquage

1. Dévissez l'œillet de remorquage.
2. Introduisez le cache plastique dans la bordure inférieure de la découpe.
3. Rabattez le cache et enfoncez-le dans la bordure supérieure.

Identification du véhicule, caractéristiques techniques

Identification du véhicule	222
Caractéristiques techniques	224
Diagrammes	234

Identification du véhicule

- ▷ Pour toute commande de pièces de rechange et pour toute demande de renseignements, nous vous prions de toujours mentionner le numéro d'identification du véhicule.

Plaque d'identification du véhicule

La plaque d'identification du véhicule est collée dans la brochure «Garantie et entretien». Sur cette plaque figurent toutes les données importantes de votre véhicule.

Remarque

Cette plaque ne pourra pas être remplacée en cas de perte ou de détérioration.

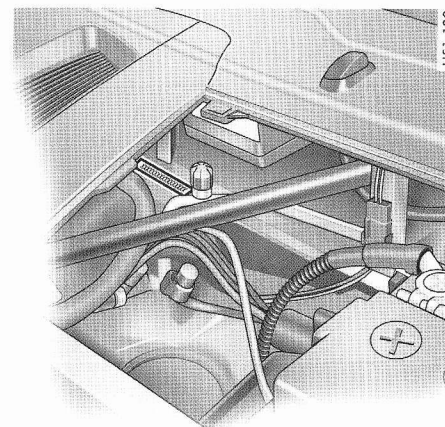

Numéro d'identification du véhicule

Le numéro d'identification du véhicule se trouve dans le coffre à bagages avant, sous le cache de batterie et derrière le pare-brise, en bas à gauche.

151-096

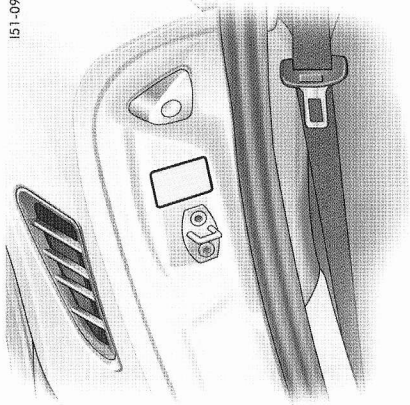

Plaque signalétique

La plaque signalétique est collée dans la feuillure de la portière droite.

151-097



Plaque d'indication des pressions de gonflage des pneumatiques

La plaque d'indication des pressions de gonflage des pneumatiques est collée dans la feuillure de la portière gauche.

Références de peinture

Vous trouverez les références de peinture sur la plaque d'indication des pressions de gonflage des pneumatiques.

151-098

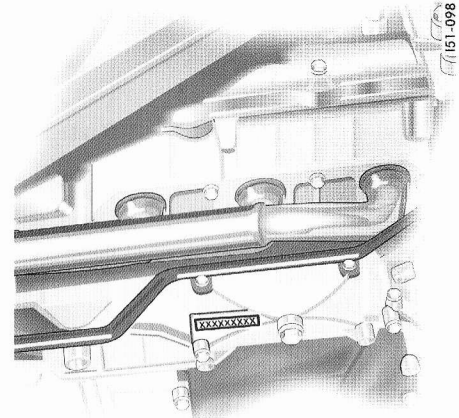

Numéro du moteur

Le numéro du moteur est frappé sur la face inférieure du carter de vilebrequin.

Caractéristiques techniques

Caractéristiques moteur

	Boxster	Boxster S
Type de moteur	M 96/25	M 96/26
Conception	Moteur aluminium 6 cylindres opposés à plat, refroidissement à eau	Moteur aluminium 6 cylindres opposés à plat, refroidissement à eau
Position de montage	Moteur central	Moteur central
Nombre de cylindres	6	6
Alésage	85,5 mm	93 mm
Course	78 mm	78 mm
Cylindrée	2687 cm ³	3179 cm ³
Rapport volumétrique	11,0 : 1	11,0 : 1
Puissance selon CE	176 kW (240 ch) (Belgique 155 kW / 211 ch)	206 kW (280 ch)
au régime de	6400 1/min (Belgique 5500 - 7000 1/min)	6200 1/min
Couple selon CE	270 Nm	320 Nm
au régime de	4700 - 6000 1/min (Belgique 4600 - 5300)	4700 - 6000 1/min
Consommation d'huile moteur	jusqu'à 1,5 l/1000 km	jusqu'à 1,5 l/1000 km
Régime maximal admissible	7200 1/min	7200 1/min
Alternateur	2100 W	2100 W
Ordre d'allumage	1 - 6 - 2 - 4 - 3 - 5	1 - 6 - 2 - 4 - 3 - 5
Gestion moteur	distribution statique de la haute tension, injection séquentielle, régulation anti-cliquetis sélective par cylindre, régulation stœchiométrique par sonde Lambda, système de diagnostic, 4 arbres à cames à tête, Porsche VarioCam, rattrapage hydraulique du jeu des soupapes	

Boîte de vitesses

Boxster

Démultiplication	5 vitesses	6 vitesses	Tiptronic S
	Boîte mécanique	Boîte mécanique	
1er rapport	3,50 : 1	3,67 : 1	3,66 : 1
2ème rapport	2,12 : 1	2,05 : 1	2,00 : 1
3ème rapport	1,43 : 1	1,41 : 1	1,41 : 1
4ème rapport	1,09 : 1	1,13 : 1	1,00 : 1
5ème rapport	0,84 : 1	0,97 : 1	0,74 : 1
6ème rapport		0,82 : 1	
Marche arrière	3,44 : 1	3,33 : 1	4,10 : 1
Rapport de pont	3,75 : 1	3,88 : 1	4,38 : 1

Boxster S

Démultiplication	6 vitesses	Tiptronic S
	Boîte mécanique	
1er rapport	3,67 : 1	3,66 : 1
2ème rapport	2,05 : 1	2,00 : 1
3ème rapport	1,41 : 1	1,41 : 1
4ème rapport	1,13 : 1	1,00 : 1
5ème rapport	0,97 : 1	0,74 : 1
6ème rapport	0,82 : 1	
Marche arrière	3,33 : 1	4,10 : 1
Rapport de pont	3,88 : 1	3,91 : 1

Performances ¹⁾

Boxster	Boîte mécanique	Tiptronic S
Vitesse maximale		
Boîte 5 vitesses	256 km/h	250 km/h
Boîte 6 vitesses	258 km/h	
Accélération 0 – 100 km/h	6,2 secondes	7,1 secondes

Boxster S	Boîte mécanique	Tiptronic S
Vitesse maximale	268 km/h	260 km/h
Accélération 0 – 100 km/h	5,5 secondes	6,3 secondes

¹⁾ Véhicule à vide selon la norme DIN et demi-charge sans équipement supplémentaire affectant les performances (par ex. climatisation, pneumatiques spéciaux)

Consommation de carburant et émission de gaz d'échappement

déterminée selon la nouvelle directive 199/100/CE

6 vitesses

Boxster	Type de moteur	Cycle urbain (l/100 km)	Cycle extra-urbain (l/100 km)	Total (l/100 km)	Emission CO₂ (g/km)
5 vitesses Boîte mécanique	M 96/25	13,9	6,9	9,6	229
6 vitesses Boîte mécanique	M 96/25	14,2	7,2	9,8	234
Tiptronic S	M 96/25	15,2	7,8	10,5	250

Boxster S	Type de moteur	Cycle urbain (l/100 km)	Cycle extra-urbain (l/100 km)	Total (l/100 km)	Emission CO₂ (g/km)
6 vitesses Boîte mécanique	M 96/26	15,2	7,7	10,4	248
Tiptronic S	M 96/26	16,3	7,9	11,0	262

Pneumatiques, jantes, voies

Boxster		Pneumatiques	Jante	Déport	Voie
Pneumatiques été	avant	205/55 ZR 17 91Y	6,5 J x 17 H2	55 mm	1490 mm
	arrière	235/50 ZR 17 91Y	8 J x 17 H2	40 mm	1534 mm
ou	avant	235/40 ZR 18 (91Y)	8 J x 18 H2	57 mm	1486 mm
	arrière	265/40 ZR 18 (101Y) XL	9 J x 18 H2	43 mm	1528 mm
ou	avant	235/35 ZR 19 (87Y)	8 J x 19 H2	57 mm	1486 mm
	arrière	265/35 ZR 19 (94Y)	9,5 J x 19 H2	46 mm	1522 mm
Pneumatiques hiver	avant	205/55 R 17 91V	6,5 J x 17 H2	55 mm	1490 mm
	arrière	235/50 R 17 96 V ¹⁾	8 J x 17 H2	40 mm	1534 mm
ou	avant	235/40 R 18 91 V	8 J x 18 H2	57 mm	1486 mm
	arrière	255/40 R 18 95 V ¹⁾	9 J x 18 H2	43 mm	1528 mm

Boxster S		Pneumatiques	Jante	Déport	Voie
Pneumatiques été	avant	235/40 ZR 18 (91Y)	8 J x 18 H2	57 mm	1486 mm
	arrière	265/40 ZR 18 (101Y) XL	9 J x 18 H2	43 mm	1528 mm
ou	avant	235/35 ZR 19 (87Y)	8 J x 19 H2	57 mm	1486 mm
	arrière	265/35 ZR 19 (94Y)	9,5 J x 19 H2	46 mm	1522 mm
Pneumatiques hiver	avant	235/40 R 18 91 V	8 J x 18 H2	57 mm	1486 mm
	arrière	255/40 R 18 95 V ¹⁾	9 J x 18 H2	43 mm	1528 mm

L'indice de charge (par ex. «87») et la lettre code (par ex. «T») pour la vitesse maximale sont des exigences minimales

Reportez-vous au chapitre «JANTES ET PNEUMATIQUES» à la page 185.

Dimensions pneumatiques / jantes

L'homologation de dimensions de pneumatiques ou de jantes implique de nombreux tests. Votre concessionnaire Porsche sera heureux de vous informer sur l'état actuel des homologations. L'utilisation de pneumatiques dont les dimensions ne sont pas agréées par Porsche peut diminuer dangereusement la stabilité routière du véhicule.

Chaînes à neige

L'espace libre pour le montage de chaînes ne s'est garanti qu'avec les combinaisons pneu/jante marquées par ¹⁾. Montage exclusivement sur les roues arrière ; vitesse maximale 50 km/h. N'utilisez que des chaînes spéciales à maillons fins et à croisillons homologuées par Porsche.

Pression de gonflage, pneumatiques froids

Pneumatiques été et hiver

Jantes 17 pouces	avant	2,0 bars (29 psi)
	arrière	2,5 bars (36 psi)
Jantes 18 pouces	avant	2,0 bars (29 psi)
	arrière	2,5 bars (36 psi)
Jantes 19 pouces	avant	2,2 bars (32 psi)
	arrière	2,5 bars (36 psi)

Ces pressions de gonflage s'appliquent uniquement aux marques et aux types de pneumatiques agréés par Porsche.

► Reportez-vous au chapitre «JANTES ET PNEUMATIQUES» à la page 185.

Contenances

Utilisez exclusivement des liquides et carburants préconisés par Porsche. Votre concessionnaire Porsche vous conseillera volontiers. La conception de votre Porsche est telle qu'aucun additif ne doit être mélangé aux huiles et carburants utilisés.

Moteur	Quantité d'huile à vidanger sans filtre env. 7,5 litres Quantité d'huile à vidanger avec filtre env. 7,75 litres Reportez-vous au chapitre «HUILES MOTEUR» à la page 160.
Liquide de refroidissement	Boxster : boîte mécanique env. 22,2 litres, Tiptronic env. 24,1 litres Boxster S : boîte mécanique env. 22,5 litres, Tiptronic env. 24,3 litres
Boîte mécanique avec différentiel	5 vitesses : env. 2,25 litres ; 6 vitesses : env. 2,8 litres
Tiptronic S avec convertisseur de couple	env. 9,5 litres
Différentiel avec Tiptronic S	env. 0,8 litre
Réservoir de carburant	Contenance env. 64 litres, dont environ 10 litres de réserve
Qualité de carburant	Le moteur a été conçu pour être alimenté avec du carburant Super Plus sans plomb d'un indice d'octane de RON 98/MON 88 et offre, dans ces conditions, des performances et une consommation optimales. En cas d'utilisation de supercarburants sans plomb d'un indice d'octane de RON 95/MON 85 minimum , le calage de l'allumage est automatiquement corrigé par la régulation anticlicquetis du moteur.
Direction assistée	env. 1 litre de fluide hydraulique Pentosin CHF 11 S
Liquide de frein	env. 0,39 litre, utilisez exclusivement du liquide de frein d'origine Porsche
Lave-glace	env. 2,5 litres sans lave-projecteurs env. 6,0 litres avec lave-projecteurs

Poids

Boxster

Boîte mécanique

Tiptronic S

Poids à vide (selon l'équipement)

selon DIN 70020

selon 70/156/CEE ¹⁾

Poids total autorisé en charge

Charge autorisée sur l'essieu avant ²⁾

Charge autorisée sur l'essieu arrière ²⁾

1295 kg à 1410 kg

1370 kg à 1485 kg

1610 kg

775 kg

915 kg

1355 kg à 1455 kg

1430 kg à 1530 kg

1655 kg

775 kg

915 kg

Boxster S

Boîte mécanique

Tiptronic S

Poids à vide (selon l'équipement)

selon DIN 70020

selon 70/156/CEE ¹⁾

Poids total autorisé en charge

Charge autorisée sur l'essieu avant ²⁾

Charge autorisée sur l'essieu arrière ²⁾

1345 kg à 1430 kg

1420 kg à 1505 kg

1630 kg

775 kg

940 kg

1385 kg à 1470 kg

1460 kg à 1545 kg

1670 kg

775 kg

940 kg

¹⁾ Poids à vide comprenant 75 kg, conducteur et part de bagages.

²⁾ Le poids total autorisé en charge ne doit en aucun cas être dépassé.

Attention : le montage d'équipements supplémentaires (climatisation, etc.) provoque la diminution du poids utile.

Dimensions

		PASM
Longueur	4329 mm	
Largeur	1801 mm	
Hauteur	1295 mm	1285 mm
Empattement	2415 mm	
Garde au sol avec poids total autorisé en charge	101 mm	95 mm
Diamètre de braquage	11,1 m	

Diagrammes

Diagramme d'accélération :

Les valeurs sont communiquées pour un poids à vide selon la norme DIN et avec demi-charge, sans équipement supplémentaire.

Diagramme de transmission :

Le diagramme de transmission est établi en fonction des valeurs de référence basées sur un rayon de roulement moyen effectif.

Des modifications du rayon de roulement, de la tolérance des pneumatiques, de l'usure, des équipements différents selon les pays et le glissement des pneumatiques ne sont pas pris en compte.

Boxster : courbe moteur à pleine charge

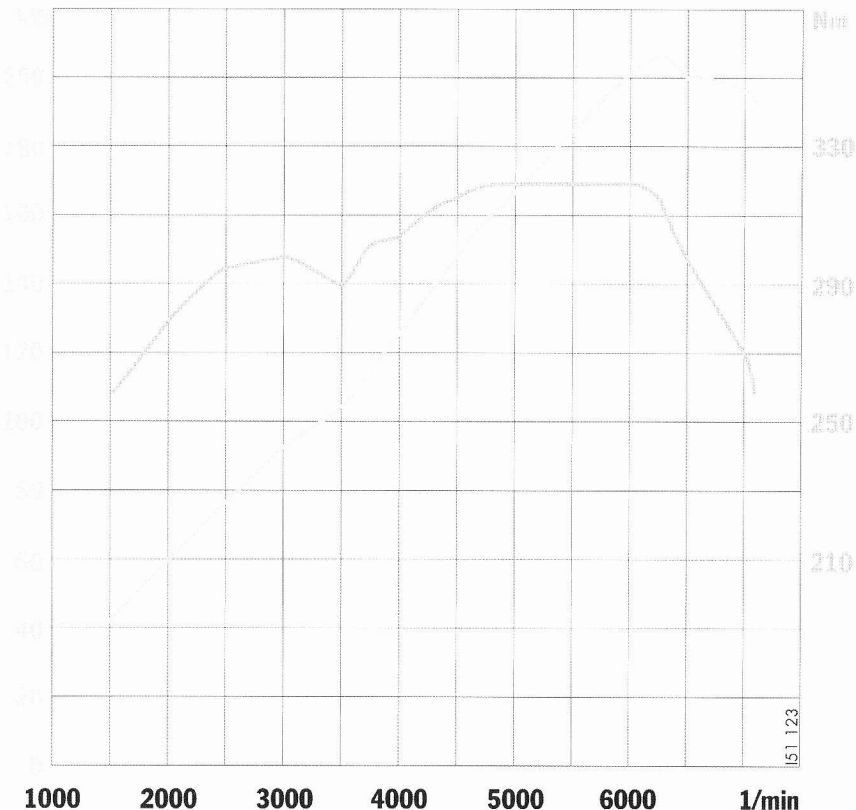

Boxster S : courbe moteur à pleine charge

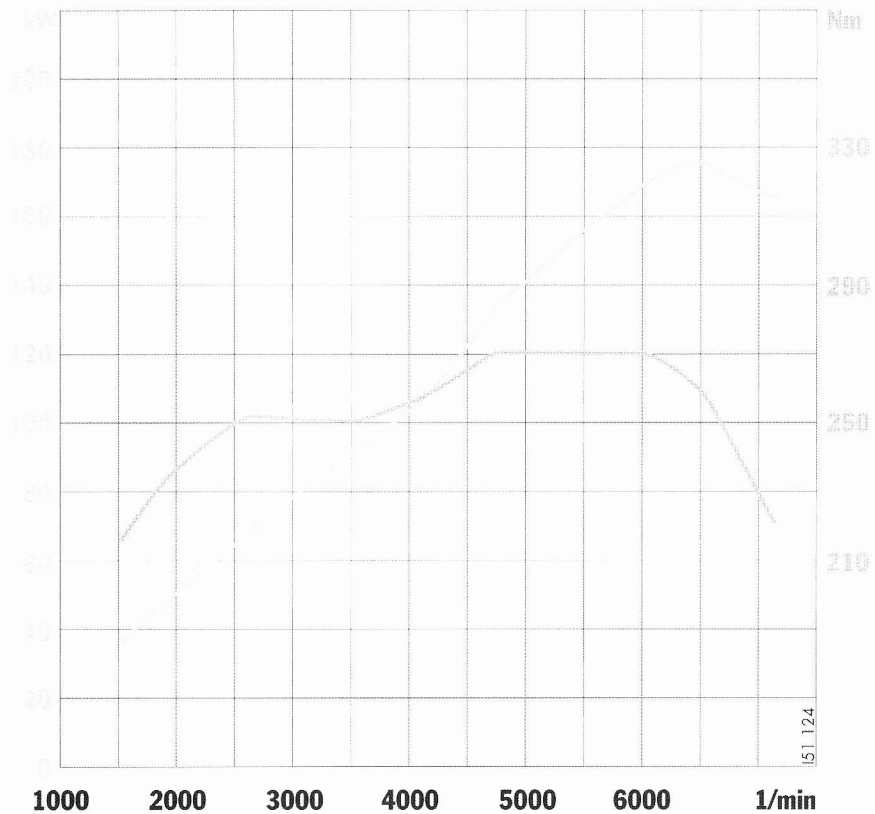

51 124

Boxster S : diagramme d'accélération

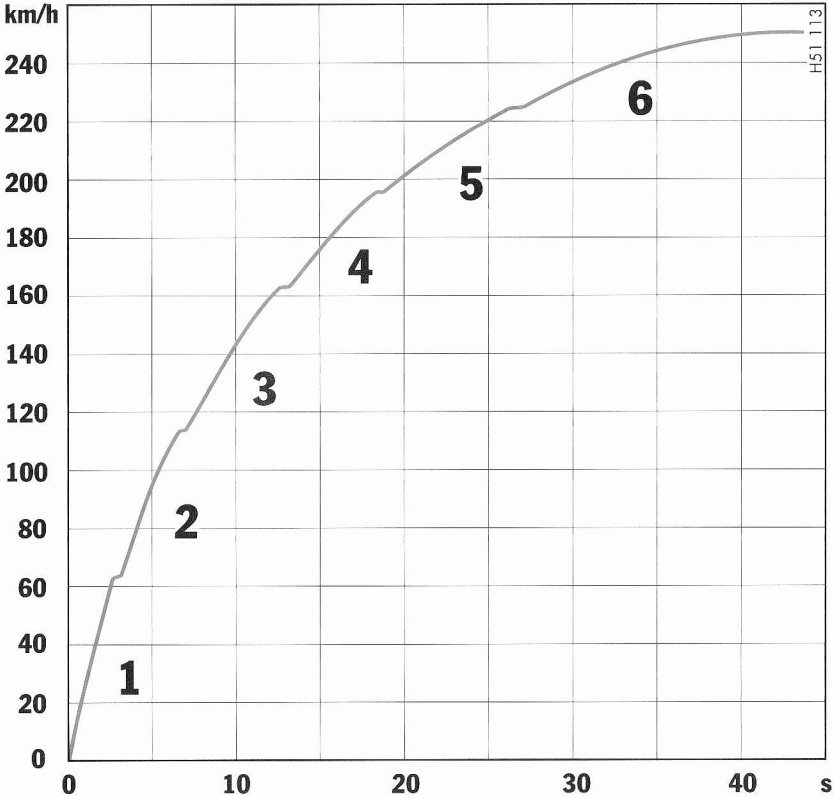

Index alphabétique

A

Abaissement automatique des glaces.....	22
ABS (système antiblocage)	52
Activation/désactivation de l'airbag passager	45
Affichage de la position du levier sélecteur	77, 138
Affichage de la température extérieure	79
Aide au stationnement.....	59, 60
Aileron arrière escamotable.....	53
fixe	120
Aileron arrière escamotable	53
Alcantara	181
Allume-cigares	118
Ampoules Récapitulatif	206
Remplacement.....	206
Remplacer	206
Appareils de nettoyage à haute pression	175, 178
Assistance au démarrage	204
Assistance en cas de panne	184
Assistance parking ParkAssistent.....	59
Autonomie restante.....	83, 96
Avant le démarrage.....	12
Avertisseur.....	13, 19, 25
Avertisseur sonore.....	13

B

Bagages Casier	128, 170
Filet	128, 170
Banc d'essai, mesures	51, 57, 158
Batterie.....	199
Charge	200
Contrôle de charge	80
Mise en route du véhicule	201
Voyant de contrôle	80
Boîte à gants.....	125
Boîte de vitesses	15, 137, 225, 231
Buses d'air	110, 113
Buses d'air latérales.....	116
Buses de lave-glace	106

C

Capot avant.....	120, 121
Capote.....	144
Actionnement de secours	148
Entretien	176
Capots	120, 121
Déverrouillage d'urgence	198
Capteur de pluie	106
Capteur lumineux pour l'éclairage des instruments	72
Carburant.....	3, 164, 165, 231
Affichage de niveau, voyant de contrôle..	78
Consommation	227
Réservoir de carburant.....	164, 165, 231

Casier de rangement.....	170
Catalyseur	166
CB.....	129
Ceintures de sécurité	40, 41, 182
Voyant de contrôle	40
Cendrier.....	117
Chaînes à neige	188, 229
Châssis sport	233
Chauffage	110, 113
Chronomètre	88
Chronomètre CHRONO	88
Clés	14, 16
Clés de substitution.....	14
Clignotants Commutateur	105
Voyant de contrôle	75
Climatisation.....	113
Climatisation automatique.....	113
Coffre	123, 215
Capots	120, 121
Déverrouillage d'urgence	198
Voyant de contrôle	120
Combiné d'instruments.....	70, 97
Commande d'ouverture de porte de garage.....	132
Effacement de la programmation des touches.....	134
Programmation des touches	133
Commande de secours Capote	148
Verrouillage centralisé	17
Commutateur d'essuie-glace, de lave-glace...	106

Compartiment moteur	
Capot.....	168
Nettoyage.....	177
Ventilateur.....	69, 76
Compresseur.....	122
Compresseur du climatisation.....	112, 113, 115
Compte-tours.....	75
Compteur de vitesse.....	74
avec affichage analogique.....	74
avec affichage numérique.....	74
Compteur kilométrique.....	73
Compteur kilométrique journalier.....	73
Conduite	
Circuit.....	7
Hiver.....	142
Consommables.....	229
Consommation moyenne.....	83, 96
Contacteur d'allumage.....	66, 69, 137
Contenances, récapitulatif.....	229
Contrôle de charge.....	80
Voyant de contrôle.....	80
Contrôle du patinage.....	142
Contrôler le fluide hydraulique.....	172
Couple de serrage des vis de roues.....	195
Coupure automatique	
des récepteurs électriques.....	196
Cric.....	193
Cuir.....	180
D	
Dégivrage de lunette arrière.....	32, 155, 156
Dégivrage, vitres.....	110
Démarrage.....	67
Démarrage du moteur.....	68, 69

Démarrage et arrêt.....	68
Démarrage par remorquage.....	219, 220
Désactivation de l'airbag passager.....	42
Déverrouillage d'urgence	
Capots.....	198
Trappe de réservoir.....	164
Diagrammes.....	234
Dimensions.....	233
Direction assistée.....	172, 231
Documentation de bord.....	2
Dossier	
Déverrouillage.....	34
Réglage.....	34

E

Eau de lavage, liquide lave-glace.....	167, 231
Voyant de contrôle.....	167
Eclairage	
Avertisseur.....	75, 105
Commutateur.....	104
Intérieur.....	62
Eclairage d'orientation.....	62
Eclairage de la plaque	
d'immatriculation.....	104, 214
Eclairage de plancher.....	215
Eclairage intérieur.....	62, 216
Elargisseurs de voie.....	196
Embrayage.....	15, 136
Emetteur manuel de télécommande.....	132, 133
Entretien.....	175
Entretien du véhicule.....	175
Environnement.....	4
Escamotage.....	12

Essuie-glace.....	106
Remplacement.....	174
Etats de verrouillage.....	17
Extincteur.....	131

F

Feu stop.....	215
Feux antibrouillard.....	104, 214
Feux arrière.....	214
Feux de croisement.....	104, 207
Feux de détresse.....	17, 20, 117
Feux de position.....	104, 214
Feux de route	
Commutateur.....	104, 105
Voyant de contrôle.....	75
Feux de stationnement.....	105
Feux stop.....	214
Filtre à air.....	173
Filtre antipoussières.....	173
Fonction Home.....	104
Frein à main.....	49
Voyant de contrôle.....	49, 51
Frein de stationnement.....	49
Freins.....	49, 50, 162
Banc d'essai.....	51, 57
Liquide.....	162, 231
Plaquettes.....	12, 51
Voyant de contrôle.....	80, 163
Voyant de contrôle des plaquettes.....	51, 163
Voyant de contrôle du liquide.....	163
Fusibles.....	196, 197

G

Garde au sol.....	7, 233
Gaz d'échappement	
Contrôle.....	5, 81
Epuraton	81, 166
Voyant de contrôle.....	81
Gong	84, 104

H

Hard-top.....	152
Hayon	120, 121
Heure	79, 96

Hiver

Assistance au démarrage	204
Batterie.....	200
Chaînes à neige	188, 229
Eau de lavage, liquide lave-glace	167
Huile moteur.....	161
Joints.....	180
Liquide de refroidissement.....	159
Pneumatiques.....	188, 228
Serrures.....	176
HomeLink.....	132
Huile	160, 161
Huile moteur.....	231
Affichage du niveau.....	93
Consommation	12, 224
Contrôler le niveau.....	93, 161
Faire l'appoint.....	161

I

Immobilisation du véhicule	182
Indicateur d'entretien.....	102
Indicateur de direction.....	75, 105
Installation électrique.....	196
Installations de lavage	176
Instruments	
Eclairage.....	72, 104

J

Jantes.....	176, 180, 185, 228, 229
Jantes en alliage léger.....	180
Inscription	189
Joints, entretien	180

L

Lavage du véhicule	175
Lave-glace	
Essuie-glace	106
Lève-glaces	23, 26
Limite de vitesse.....	84
Liquide de refroidissement.....	76, 159, 231
Voyant de contrôle de l'affichage de température.....	76

M

Maintenance et entretien.....	158
Manceuvres de stationnement	142
Manuel Technique.....	2
Messages d'avertissement	97
Mesures de puissance.....	158
Microphone mains libres	129
Miroir de courtoisie	33
Mode sport.....	54, 58
Moquette.....	181
Moteur	
Affichage du niveau d'huile	93
Ajout d'huile	161
Arrêt du moteur	68
Consommation d'huile.....	12, 224
Contrôler le niveau d'huile	93, 161
Démarrage	68, 69
Huiles.....	160, 161, 231
Numéro.....	223

N

Navigation	130
Navigation DVD	122

O

Œillet de remorquage.....	122, 220
Ordinateur de bord.....	82
Réglages de base	95
Versions linguistiques	95
Outillage de bord.....	122, 184

P			
Pare-soleil	33	Porsche Stability Management (PSM)	55
ParkAssistent	61	Témoin	57
Passage des rapports	15, 136	Porte-gobelet	126
Patère	124	Portières	22
Pédale de frein	50	Eclairage de sécurité	216
Peinture		Poignées	22
Caractéristiques	223	Serrures	22, 176
Entretien	176	Vide-poches	124
Pendulette	79, 96	Vitres	22, 144
Performances	226	Possibilités de rangement	124
Pièces plastiques, entretien	179	Pression de gonflage, pneumatiques	3, 185, 230
Pile		Pression des pneumatiques	
Télécommande	203	Compresseur	122
Plaque d'identification	222	Plaque	223
Plaque signalétique	223	Prétensionneurs de ceinture	40
Pneumatiques	7, 12, 180, 185, 228	Prises	119
Crevaison	190	Produit anticrevaison	191
Dimension	3	Programme restreint (mode dégradé), Tiptronic	142
Inscription	189	Projecteurs	179, 207, 218
Pression		Lave-projecteurs	106, 167, 231
des pneumatiques	3, 185, 230, 231	Réglage	217, 218
Produit anticrevaison	122, 190, 191	Protection antivol	23
Sculptures	186	Protection du soubassement	166, 179
Pneumatiques et leur utilisation	185	R	
Pneumatiques été	3	Raclettes d'essuie-glace	179
Pneumatiques hiver	3	Remplacement	174
Poids	232	Radio	130
Pont élévateur	193	Radiotéléphone	129
Porsche Active Suspension Management (PASM)	58	Rangement cassettes	125
Porsche Ceramic Composite Brake (PCCB)	7, 50	Rangement CD	125
Porsche Communication Management (PCM)	130	Ravitaillement en carburant	165
		Recyclage	5
		Régimes moteur maximum	12, 136, 224
		Réglage anti-éblouissement	29
		Réglage de la soufflante de la ventilation	110
		Réglage de portée des phares, automatique	105
		Réglage de température	110, 113
		Régulateur de vitesse	72, 108, 110
		Régulation de stabilité (PSM)	55
		Relais	196
		Remarques concernant	
		Assistance en cas de panne	184
		Entretien du véhicule	175
		Maintenance et entretien	158
		Période de rodage	12
		Remorquage	172, 219, 220
		Répartition de l'air	110, 113
		Réserve	
		Clés	14
		Jerrican de réserve	165
		Réservoir de carburant	164, 165
		Rétroviseur intérieur	28, 29, 30, 61
		Réglage anti-éblouissement	29
		Rétroviseurs	29, 30
		Aide au stationnement	61
		Réglage anti-éblouissement	29
		Rétroviseurs extérieurs	30, 32
		Chauffage	32
		Réglage anti-éblouissement	29
		Roue	
		Changement	190, 194
		Vis	190
		Vis de roue antivol	14, 122, 190
		Roues	180, 185
		Inscription	189

S

Saute-vent	151
Séquence d'essuie-glace	106
Siège	34
Chauffage	38
Mémorisation	36
Position	34
Siège confort	34
Siège sport	34
Spoiler	53, 120
Surveillance de l'habitacle, infrarouge	24
Système antiblocage (ABS)	52
Système antidémarrage	14
Système d'alarme	24, 196
Système de refroidissement	76
Système de retenue pour enfants	42
Désactivation de l'airbag passager	42, 45
Système Isofix	46
Systèmes airbag	47
Désactivation de l'airbag passager	42, 45
Voyant de contrôle	48

T

Tapis	181
Technique	
Caractéristiques	224
Modifications	6
Télécommande	16
Téléphone	129
Temporisateur d'essuie-glace	106
Temporisation	104
Tempostat	72, 108, 110
Voyant de contrôle	72

Tiptronic	77, 137
Affichage	77
Programme restreint (mode dégradé)	142
Touche Auto climatisation	113
Touche d'air de reprise	110
Touches de fonction	39
Triangle de présignalisation	122, 184
Trousse de secours	184

V

Véhicule	
Caractéristiques	222
Entretien	175
Immobilisation	182, 201
Lavage	175
Levage	193
Mise en route	201
Numéro d'identification	222
Ventilateurs de radiateur	69, 76, 160
Ventilation	113
Verrouillage automatique des portières	19, 21
Verrouillage centralisé	17, 21, 196
Viscosité	161
Vitesse moyenne	83, 96
Vitres	26, 178
Buses de lave-glace	106
Lave-glace	106, 167, 231
Voie	228, 229
Volant	
Boutons	39
Boutons-poussoirs	137
Réglage	38
Serrure	66, 69

Volant multifonctions	
Touches de fonction	39
Voyant de contrôle central	80
Voyant de contrôle gaz d'échappement	81
Voyants de contrôle	70

Boxster : diagramme d'accélération

