



PORSCHE



# 911 Carrera

Manuel Technique

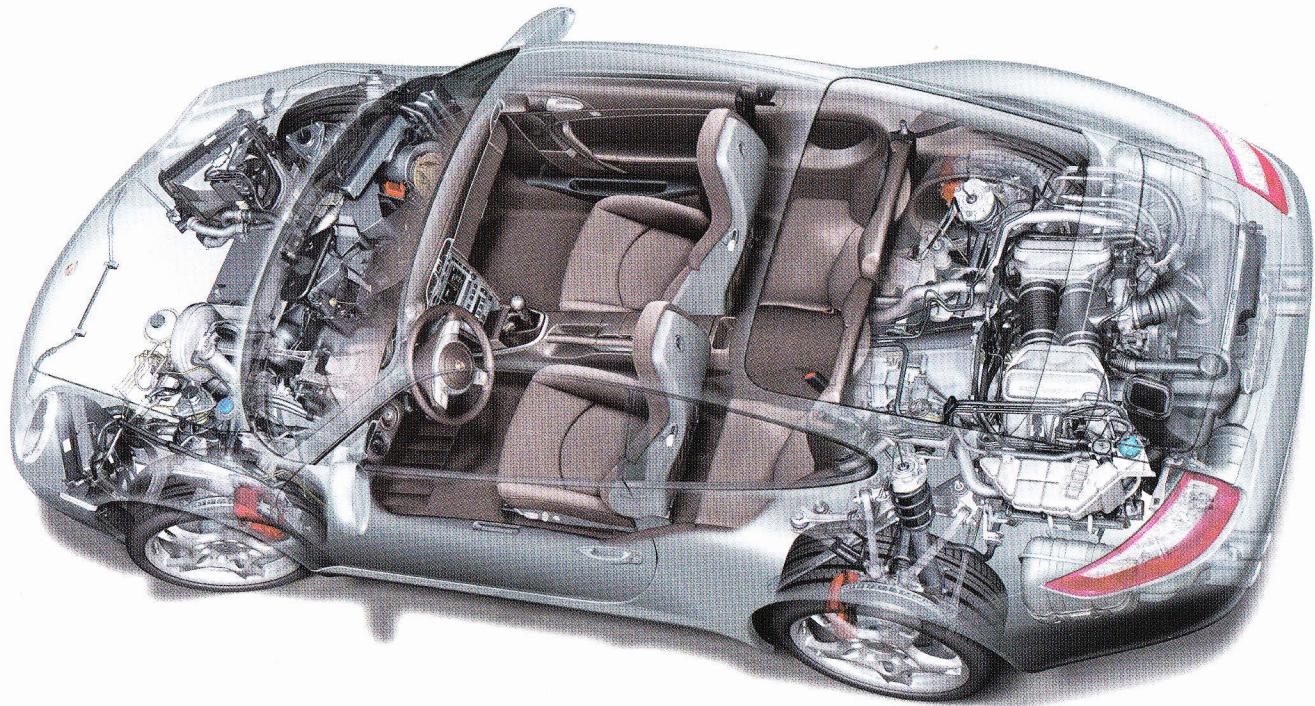

## **Chère cliente, cher client,**

Nous vous remercions de votre confiance et vous félicitons pour l'acquisition de votre nouvelle Porsche 911.

Cette 911 est différente.

Elle est plus puissante, intense, séduisante.

Elle possède une technologie d'une perfection jamais atteinte.

Bref : elle est plus 911 que tous ses prédécesseurs.

Par le déploiement de sa puissance.

Par sa tenue de route.

Par son respect de l'environnement.

Par son niveau de sécurité.

La 911 est donc - encore une fois - l'une des voitures de sport parmi les plus fiables et les plus aptes à un usage au quotidien Et de ce fait, une des plus raisonnables.

Une émotion vraie.

Le grand frisson garanti.

Par sa sonorité.

Par son tempérament sportif.

Par un chiffre : 911.

Dans ce Manuel Technique, nous avons réuni tout ce qu'il vous faut connaître et observer sur votre 911.

La brochure "Garantie & entretien" vous fournit, ainsi qu'à votre atelier et à l'éventuel futur acheteur de votre véhicule, des indications précieuses quant à l'exécution des opérations d'entretien.

Notre organisation après-vente se tient à votre disposition dans le monde entier.

Il est conseillé de respecter les intervalles recommandés pour les opérations de maintenance, même au terme de la période de garantie. Vous en constaterez les bénéfices, non seulement dans la conduite de votre 911, mais également en cas de revente à un particulier ou de reprise par votre concessionnaire Porsche.

Conformément à la définition même de chaque Porsche, nous vous souhaitons :

beaucoup de plaisir avec votre Porsche 911 Turbo.

Votre

**Dr. Ing. h.c. F. Porsche AG**

## Informations générales

### Qualité de carburant

Le moteur a été conçu pour être alimenté avec du **supercarburant sans plomb d'un indice d'octane de RON 98/MON 88** et offre, dans ces conditions, des performances et une consommation optimales.

En cas d'utilisation de supercarburants sans plomb d'un indice d'octane de **RON 95/MON 85 minimum**, le calage de l'allumage est automatiquement corrigé par la régulation anticliquetis du moteur.

### Dimensions de pneumatiques et de jantes

L'homologation de dimensions de pneumatiques ou de jantes implique de nombreux tests. Votre concessionnaire Porsche sera heureux de vous informer sur l'état actuel des homologations.

L'utilisation de pneumatiques dont les dimensions ne sont pas agréées par Porsche peut diminuer dangereusement la stabilité routière du véhicule.

- ▷ Respectez les instructions du chapitre «JANTES ET PNEUMATIQUES» à la page 242.
- ▷ Respectez les instructions du chapitre «CARACTÉRISTIQUES TECHNIQUES» à la page 292.

## Porsche et l'environnement

### Directives d'environnement

Nous concevons et produisons des véhicules exclusifs avec une technique d'environnement et de sécurité élevée exerçant une grande fascination.

### Nous observons les principes suivants de politique d'environnement :

- La meilleure technique de sécurité et d'environnement possible, compatible économiquement.
- Démarche économique vis-à-vis des énergies et des ressources.
- Intégration de nos partenaires économiques et contractuels dans nos efforts pour la protection de l'environnement.
- Dialogue ouvert avec l'ensemble des groupes sociaux.

### Production

En production comme lors des opérations de réparation, Porsche opte toujours pour la technologie favorable à l'environnement. Un exemple : la technologie utilisant une peinture de base aqueuse dans nos installations de mise en peinture. Grâce aux peintures de base aqueuse et aux nouveaux procédés d'application de peinture, l'émission de solvants est réduite de 70 pour cent. En outre, l'eau est réutilisée dans l'atelier de peinture.

Les eaux résiduaires ne quittent l'usine Porsche qu'après un traitement approprié.

Un concept économique pour la réduction du volume de déchets, avec l'augmentation simultanée de la quote-part de recyclage, a été adopté.

### Des véhicules écologiques

Les techniques modernes d'antipollution garantissent la conformité aux réglementations internationales en vigueur.

### Elles offrent les avantages suivants :

- La "mise en action" rapide des catalyseurs assure une pollution faible, même dans les trajets courts.
- Un fonctionnement sûr et une épuration efficace des gaz d'échappement pour une longue durée de vie.

### Conduite écologique

Adopter une conduite écologique ne signifie aucunement renoncer au plaisir de conduire. Si vous suivez les recommandations suivantes, il vous sera possible de réduire le niveau sonore et la consommation de votre véhicule.

- ▷ Surveiller en permanence la consommation de carburant.

- ▷ Ne pas faire chauffer le moteur inutilement au ralenti.
- ▷ Ne pas accélérer à fond, passer le rapport supérieur suffisamment tôt.
- ▷ Couper le moteur lors des haltes prolongées (p. ex. feux, embouteillages, passages à niveau).
- ▷ Ne pas allumer inutilement les appareils électriques.
- ▷ Contrôler régulièrement la pression de gonflage des pneumatiques.
- ▷ N'allumer la climatisation qu'en cas de nécessité.
- ▷ Ne pas circuler inutilement avec le système de portage en place.
- ▷ Faire effectuer l'entretien du véhicule selon la périodicité d'entretien figurant dans la brochure "Garantie et entretien".

En principe : conduire à régime modéré permet de réduire la consommation et le niveau sonore.

### Recyclage - presque pure théorie pour une Porsche

Plus des deux tiers de la totalité des véhicules Porsche construits roulent toujours.

### **Mais nous prenons également les précautions nécessaires en cas de recyclage :**

- Prise en compte du recyclage dès la phase de conception.
- Caractérisation des matériaux.
- Utilisation de matériaux recyclables.
- Démontage facile des pièces recyclables.

### **Uniquement pour les pays de l'Union Européenne : recyclage des véhicules hors d'usage**

Porsche AG reprend gratuitement votre véhicule Porsche en fin de vie et le dirige, conformément aux dispositions légales en vigueur, vers une unité de recyclage compatible avec la protection de l'environnement.

Adressez-vous à votre concessionnaire Porsche habituel pour la reprise de votre véhicule et pour le certificat de destruction, il vous viendra volontiers en aide pour le recyclage de votre véhicule hors d'usage.

### **Contrôle des gaz d'échappement**

La technique innovante de la motorisation allie une puissance élevée et une bonne compatibilité avec l'environnement.

Le diagnostic moteur surveille électroniquement les composants et systèmes relatifs aux gaz d'échappement.

Ce contrôle et cet enregistrement permanents des défauts permettent un diagnostic ainsi qu'une reconnaissance rapide et sûre des défauts.

Les défauts sont signalés au conducteur par le voyant de contrôle "Contrôle des gaz d'échappement" et par l'ordinateur de bord.

<b>Commande, sécurité, instruments</b>	<b>12 - 171</b>
<b>    Passage des rapports</b>	<b>173 - 180</b>
<b>    Toits mobiles</b>	<b>181 - 211</b>
<b>    Maintenance, entretien</b>	<b>213 - 238</b>
<b>Conseils pratiques, assistance en cas de panne</b>	<b>239 - 287</b>
<b>Identification du véhicule, caractéristiques techniques</b>	<b>289 - 317</b>
<b>    Index alphabétique</b>	<b>318 - 323</b>

## Commande, sécurité, instruments

Avant le démarrage .....	13	Porsche Stability Management (PSM) .....	60	LIMITE Signal d'avertissement sonore pour la limite de vitesse .....	97
Remarques concernant la période de rodage ....	14	Porsche Active Suspension Management (PASM) .....	63	INFO Messages d'avertissement .....	100
Clés .....	16	Aileron arrière escamotable .....	64	TEL Informations téléphone .....	101
Clé avec télécommande .....	17	Aides au stationnement .....	66	CHRONO Chronomètre .....	104
Verrouillage centralisé .....	19	Quatre roues motrices .....	68	RDK Système de contrôle de la pression des pneus .....	111
Portières .....	22	Éclairage intérieur .....	69	HUILE (OIL) Affichage et mesure du niveau d'huile moteur .....	121
Vide-poches de portière .....	23	Commande, instruments .....	70	SET Réglage de base de l'ordinateur de bord ..	124
Système d'alarme, surveillance de l'habitacle ...	24	Contacteur d'allumage/antivol de direction .....	72	Remarques générales concernant les fonctions de l'ordinateur de bord .....	127
Lève-vitre .....	26	Démarrage et arrêt du moteur .....	75	Messages d'avertissement dans le combiné d'instruments et sur l'ordinateur de bord .....	128
Rétroviseurs .....	28	Combiné d'instruments .....	77	Commutateur d'éclairage .....	136
Rétroviseurs extérieurs et intérieur à réglage automatique anti-éblouissement .....	30	Température de l'huile moteur .....	79	Fonction Home .....	136
Dégivrage des rétroviseurs extérieurs/lunette arrière .....	31	Voyant de contrôle Tempostat .....	80	Réglage de la portée des phares .....	137
Réglage des sièges .....	32	Éclairage des instruments .....	81	Combiné feux clignotants, feux de route, feux de stationnement, appels de phares .....	138
Mémorisation de la position du siège .....	35	Compteur kilométrique journalier .....	82	Commutateur d'essuie-glace/lave-glace .....	139
Chauffage des sièges .....	37	Compteur de vitesse .....	83	Tempostat (régulateur automatique de vitesse) .....	142
Dossiers de siège arrière .....	38	Compte-tours .....	84	Feux de détresse .....	145
Réglage de la colonne de direction .....	39	Indicateur de direction .....	84	Climatisation automatique .....	146
Volant multifonctions .....	40	Feux de route .....	84	Buses d'air centrales et latérales .....	150
Pare-soleil .....	41	Système de refroidissement .....	85	Dégivrage de lunette arrière/rétroviseurs extérieurs .....	151
Ceintures de sécurité .....	42	Tiptronic S .....	86	Porte-gobelet .....	152
Système de retenue pour enfants .....	45	Carburant .....	87	Cendrier .....	154
Systèmes airbag .....	50	Pendulette .....	88	Allume-cigares .....	155
Arceaux de sécurité .....	53	Pression d'huile moteur .....	89		
Frein de stationnement .....	54	Batterie/Alternateur .....	90		
Pédale de frein .....	55	Voyant de contrôle central .....	91		
Système de freinage ABS .....	57	Voyant de contrôle des freins .....	92		
Échappement sport .....	58	Contrôle des gaz d'échappement .....	93		
Mode Sport .....	59	Ordinateur de bord (OB) .....	94		



Rangements .....	156
Capot du coffre à bagages et capot du compartiment moteur .....	159
Coffre à bagages (véhicules sans la transmission intégrale) .....	161
Coffre à bagages (véhicules avec transmission intégrale) .....	163
Radiotéléphone et CB .....	165
Porsche Communication Management (PCM) .	167
Extincteur .....	168
HomeLink .....	169

## Avant le démarrage

### Remarques générales

- ▷ Contrôlez la pression de gonflage, le profil et l'état de tous les pneumatiques.
- ▷ Nettoyez les projecteurs, les feux arrière, les clignotants, ainsi que les glaces des portières.
- ▷ Contact mis, vérifiez le bon fonctionnement des projecteurs, des feux stop et des clignotants.
- ▷ Contact mis et moteur à l'arrêt, vérifiez le bon fonctionnement des lampes témoins et des voyants.
- ▷ Veillez à disposer d'une quantité suffisante de carburant.
- ▷ Réglez les rétroviseurs intérieur et extérieurs de façon à avoir une visibilité parfaite vers l'arrière.
- ▷ Bouclez votre ceinture de sécurité - les passagers doivent faire de même.
- ▷ Contrôlez régulièrement le niveau de tous les liquides, même entre les intervalles de maintenance prescrits.

## Remarques concernant la période de rodage

### Remarques générales

Pour votre nouvelle Porsche, il convient de prêter attention aux conseils ci-dessous afin d'atteindre des conditions de marche optimales.

Toute la précision des méthodes de fabrication les plus récentes ne peut complètement éviter que les pièces mobiles doivent "s'adapter les unes aux autres". Ce processus de rodage se produit essentiellement au cours des premiers 3000 km.

Au cours des premiers 3000 km, vous devez :

- ▷ Préférer les trajets longs.
- ▷ Éviter le plus possible les départs à froid fréquents sur des trajets courts.
- ▷ Ne pas participer à des compétitions automobiles, ne pas vous inscrire dans des écoles de pilotage, etc.
- ▷ Éviter les régimes élevés, en particulier lorsque le moteur est froid.

### Consommation d'huile et de carburant

Les consommations d'huile et de carburant peuvent dépasser quelque peu la valeur normale durant la période de rodage.

- ▷ Respectez les instructions du chapitre «CARACTÉRISTIQUES TECHNIQUES» à la page 292.

## Rodage de garnitures et de disques de frein neufs

Les garnitures et disques de frein neufs doivent "se roder". Pour cette raison, ils ne présentent leur coefficient de friction maximal qu'après quelques centaines de kilomètres. Cette efficacité légèrement moindre du freinage doit donc être compensée par un effort plus important sur la pédale. Ceci s'applique également aux remplacements des plaquettes et des disques de frein.

### Rodage de pneumatiques neufs

- ▷ Tenez compte du fait qu'au début les pneumatiques neufs ne disposent pas encore de leur pleine capacité d'adhérence. Il est donc recommandé d'adopter une vitesse modérée pendant les premiers 100 à 200 km avec de nouveaux pneumatiques.

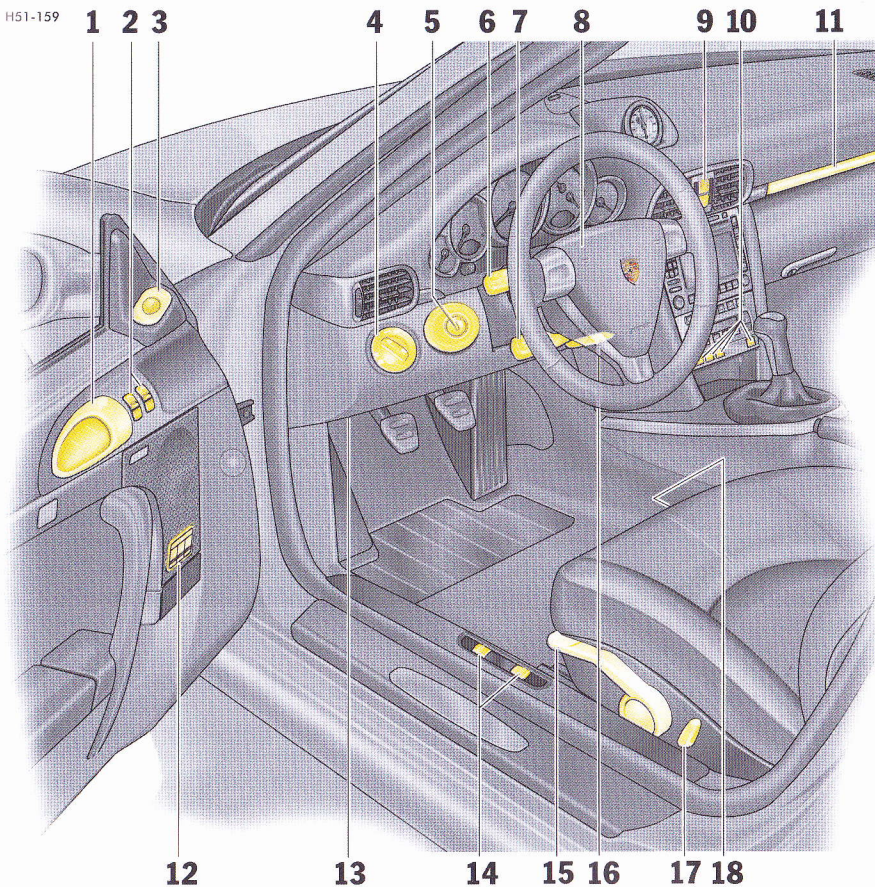

- 1 Poignée de porte
- 2 Lève-glaces
- 3 Réglage des rétroviseurs extérieurs
- 4 Commutateur d'éclairage
- 5 Contacteur d'allumage/antivol de direction
- 6 Levier de commande des clignotants, feux de croisement, appels de phares
- 7 Levier de commande de l'ordinateur de bord
- 8 Avertisseur sonore
- 9 Bouton de feux de détresse, verrouillage centralisé
- 10 Boutons pour aileron arrière, Porsche Active Suspension Management (PASM), mode Sport, Porsche Stability Management (PSM), échappement sport
- 11 Porte-gobelet
- 12 Bouton de mémoire de siège
- 13 Prise de diagnostic
- 14 Déverrouillage du capot
- 15 Réglage de la hauteur du siège
- 16 Réglage de la colonne de direction
- 17 Réglage du dossier de siège
- 18 Réglage de l'approche du siège

## Clés

### Remarques générales

Deux clés principales et une clé de réserve vous sont remises avec le véhicule. Ces clés permettent d'ouvrir toutes les serrures de votre véhicule.

- ▷ Prenez soin de vos clés et ne les prêtez que dans des cas exceptionnels.
- ▷ Informez votre assurance de la perte ou du vol de vos clés de véhicule et/ou de la fabrication de clés supplémentaires ou de substitution.
- ▷ Assurez-vous, même en quittant le véhicule pour une courte durée, que la clé de contact est retirée et que l'antivol de direction est bien verrouillé.

### Actionnement de secours

- ▷ Respectez les instructions du chapitre «DÉVERROUILLAGE DE SECOURS DE LA CLÉ DE CONTACT» à la page 74.

## Clés de substitution

### Commande de clés de substitution

Les clés du véhicule ne peuvent être obtenues que par l'intermédiaire d'un concessionnaire Porsche. L'obtention de nouvelles clés peut, dans certains cas, exiger une période d'attente assez longue. Vous devez pour cette raison toujours posséder votre clé de réserve sur vous. Conservez-la en lieu sûr (p. ex. porte-monnaie), mais jamais dans ou sur le véhicule.

Les codes des nouvelles clés devront être "signalés" au calculateur du véhicule par votre concessionnaire Porsche.

Au total, il est possible de mémoriser 6 clés.

### Désactivation des codes de clé

En cas de perte des clés, les codes peuvent être désactivés par un concessionnaire Porsche. Pour cela, l'ensemble des clés encore en votre possession est nécessaire. La désactivation du code permet de ne démarrer le véhicule qu'avec les clés légitimes.

### Remarque

- ▷ Notez cependant que la clé désactivée permet encore d'ouvrir les autres serrures du véhicule.

## Système antidémarrage

### Fonction

La tête de la clé comporte un transponder (composant électronique) possédant un code mémorisé. Lorsque la clé de contact est insérée, le contacteur d'allumage demande le code. Seule la clé de contact correcte permet de désactiver le système antidémarrage et de démarrer le moteur.

### Désactivation du système antidémarrage

- ▷ Insérez la clé de contact dans le contacteur d'allumage.

Si le contact reste mis plus de 2 minutes sans démarrer le moteur, le système antidémarrage est réactivé.

- ▷ Dans ce cas, il faut tourner la clé de contact vers la gauche avant le démarrage du moteur. Le système antidémarrage est de nouveau coupé et le moteur peut être démarré.

### Activation du système antidémarrage

- ▷ Retirez la clé de contact.

### Vis de roue antivol

- ▷ Si les roues doivent être démontées en atelier, n'oubliez pas de remettre, en même temps que la clé du véhicule, la douille intercalaire indispensable au déblocage des vis de roue antivol.

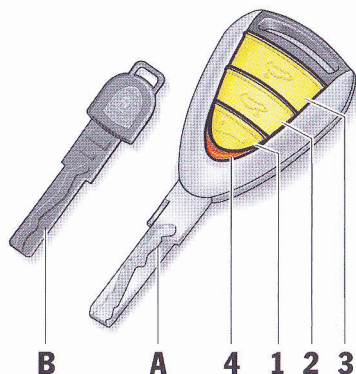

- A** - Clé principale  
**1** - Touche pour verrouillage centralisé  
**2** - Touche pour capot du coffre à bagages  
**3** - **Cabriolet** : Touche de la capote,  
 - **Targa** : Touche de la lunette ouvrante  
**4** - Diode lumineuse  
**B** - Clé de réserve

## Clé avec télécommande

### Déverrouillage du véhicule

- ▷ Appuyez brièvement sur la touche **1**.

### Verrouillage du véhicule

- ▷ Appuyez brièvement sur la touche **1**.

### Désactivation en cas d'alarme involontaire

- ▷ Déverrouiller le véhicule.

## Capot de coffre ou lunette arrière ouvrante (Targa)

### Déverrouillage

- ▷ Capot du coffre à bagages : Appuyez sur la touche **2** durant environ 2 secondes.  
 ▷ Lunette ouvrante (Targa) : Appuyez sur la touche **3** durant environ 2 secondes.

Si le véhicule était verrouillé, il sera déverrouillé en même temps que le coffre / la lunette ouvrante (Targa). La position respective enregistrée des rétroviseurs extérieurs et du siège se règle automatiquement dans le cas des véhicules équipés de la fonction de mémorisation. Le véhicule sera reverrouillé environ 15 secondes après la fermeture du coffre / de la lunette ouvrante (Targa), à condition qu'aucune porte n'ait été ouverte entre-temps.

Après reverrouillage, les portières peuvent être ouvertes au moyen de la poignée intérieure (fonctionnement restreint du système antivol).

### Remarque

Il est possible de programmer d'autres variantes de déverrouillage du coffre.

- ▷ Consultez un atelier spécialisé. Nous vous recommandons de faire exécuter ces opérations par un concessionnaire Porsche, car celui-ci dispose du personnel d'atelier formé tout spécialement ainsi que des pièces détachées et outils nécessaires.

### **Variante 1**

Le délai de reverrouillage des portières peut être adapté à vos besoins personnels : 10 - 100 secondes.

### **Variante 2**

En cas de déverrouillage du coffre / de la lunette ouvrante (Targa), les portières restent verrouillées.

### **Activation de la capote**

- ▷ Respectez les instructions du chapitre «CAPOTE» à la page 186.

### **La fonction de veille de la télécommande se désactive au bout de 7 jours**

Si le véhicule n'est pas démarré ni déverrouillé au moyen de la télécommande après une période minimale de 7 jours, la fonction veille de la télécommande est désactivée (pour prévenir la décharge de la batterie).

1. Dans ce cas, déverrouillez la porte côté conducteur à l'aide de la clé au niveau de la serrure. Laissez la porte fermée pour ne pas déclencher le système d'alarme.
2. Appuyez sur la touche **1** de la télécommande. La télécommande est alors réactivée et le système d'alarme est désactivé.

## Verrouillage centralisé

### Remarques générales

- ▷ Respectez les instructions du chapitre «MÉMORISATION DE LA POSITION DU SIÈGE» à la page 35.
- ▷ Respectez les instructions du chapitre «COUPURE AUTOMATIQUE DES RÉCEPTEURS ÉLECTRIQUES AU BOUT DE 2 HEURES/7 JOURS» à la page 259.

Les deux portières du véhicule et la trappe du réservoir d'essence peuvent être verrouillées et déverrouillées de façon centralisée avec la télécommande.

Si la portière côté conducteur n'est pas correctement fermée, le véhicule ne peut pas être verrouillé.

Un bref signal de l'**avertisseur d'alarme** retentit au moment du verrouillage du véhicule pour signaler que les éléments suivants ne sont pas correctement fermés :

- Porte passager
- Capot du coffre à bagages
- Capot du compartiment moteur
- Lunette ouvrante (Targa)
- Boîte à gants

### Remarque concernant l'utilisation

D'autres variantes de déverrouillage peuvent être réglées pour les véhicules équipés du pack Sport Chrono Plus.

- ▷ Reportez-vous au chapitre "Mémorisation individuelle" dans la notice séparée du PCM.

### Reverrouillage automatique

Si le véhicule est déverrouillé à l'aide de la télécommande et si aucune des portières n'est ouverte dans les 60 secondes, un reverrouillage automatique se produit. Le délai de reverrouillage des portières peut être adapté à vos besoins personnels (10 - 100 secondes).

- ▷ Consultez un atelier spécialisé. Nous vous recommandons de faire exécuter ces opérations par un concessionnaire Porsche, car celui-ci dispose du personnel d'atelier formé tout spécialement ainsi que des pièces détachées et outils nécessaires.

### Remarque

Après reverrouillage automatique, les portières peuvent être ouvertes en tirant deux fois sur les poignées intérieures (fonctionnement restreint du système antivol).

L'état de verrouillage souhaité peut être atteint en procédant à une nouvelle opération de déverrouillage/verrouillage du véhicule.

### Etats de verrouillage



#### Avertissement!

**En verrouillant une seule fois le véhicule, les personnes restant à l'intérieur sont dans l'impossibilité d'ouvrir les portières en cas d'urgence.**

- ▷ Appuyez rapidement **deux fois** sur la touche **1** de la télécommande, de manière à permettre l'ouverture de la porte par la poignée intérieure.
- ▷ Verrouillez **une seule fois** le véhicule. Les portières ne peuvent être ouvertes ni de l'intérieur, ni de l'extérieur. Les systèmes d'alarme et de surveillance sont activés.
- ▷ Appuyez rapidement **deux fois** sur la touche **1** de la télécommande. Le système de surveillance de l'habitacle est désactivé. Les portières sont verrouillées, mais peuvent être ouvertes de l'intérieur, **pour cela** :
  1. Tirez une seule fois sur la poignée intérieure. La serrure de la portière est déverrouillée.
  2. Tirez de nouveau sur la poignée intérieure. La portière peut être ouverte.

Informez les personnes restées à l'intérieur du véhicule que l'ouverture de la portière déclenche l'alarme.



## Dysfonctionnement de la télécommande

Des ondes radio localisées peuvent entraver le bon fonctionnement de la télécommande. Il est alors impossible de verrouiller votre véhicule correctement. Vous ne reconnaîtrez car vous n'entendrez pas le véhicule se verrouiller et les feux de détresse ne clignoteront pas pour confirmer le verrouillage.

## Ouverture de secours

- ▷ Déverrouillez la porte côté conducteur à l'aide de la clé au niveau de la serrure. Ouvrez la porte dans les 20 secondes et insérez la clé dans la serrure dans les 10 secondes qui suivent de manière à ne pas déclencher le système d'alarme.

## Remarque concernant l'utilisation

Si vous n'ouvrez pas la porte dans les 20 secondes environ, le verrouillage se réactive automatiquement. Lors du déverrouillage suivant, l'alarme se déclenche :

- ▷ Insérez la clé de contact dans la serrure pour que le système d'alarme se désactive.

## Fermeture de secours

- ▷ Verrouillez la porte côté conducteur à l'aide de la clé au niveau de la serrure.

En cas de défaut du verrouillage centralisé, tous les éléments de fermeture centrale encore opérationnels sont verrouillés. Le système

d'alarme est activé, le système de surveillance de l'habitacle est désactivé.

- ▷ Consultez un atelier spécialisé. Nous vous recommandons de faire exécuter ces opérations par un concessionnaire Porsche, car celui-ci dispose du personnel d'atelier formé tout spécialement ainsi que des pièces détachées et outils nécessaires.

## Confirmation par les feux de détresse

Tout verrouillage ou déverrouillage effectué à partir de la télécommande est confirmé par un clignotement des feux de détresse :

- Déverrouillage - clignotement simple
- Verrouillage simple - clignotement double
- Verrouillage double - allumage continu pendant env. 2 secondes

## Message de défaut

Un double signal sonore lors du verrouillage indique une anomalie du système de verrouillage centralisé ou du système d'alarme.

- ▷ Consultez un atelier spécialisé. Nous vous recommandons de faire exécuter ces opérations par un concessionnaire Porsche, car celui-ci dispose du personnel d'atelier formé tout spécialement ainsi que des pièces détachées et outils nécessaires.

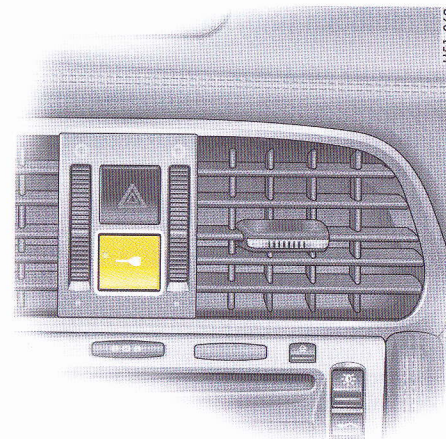

## Touche de verrouillage centralisé

### Fonction

La touche de verrouillage centralisé située sur le tableau de bord permet de verrouiller et déverrouiller électriquement les deux portières. Il n'est pas possible de déverrouiller les portières à l'aide de la touche si elles ont été verrouillées au préalable à l'aide de la clé ou de la télécommande.

## Verrouillage

- ▷ Appuyez sur la touche de verrouillage centralisé. La diode lumineuse de la touche s'allume si le contact est mis. Les portes peuvent être ouvertes en tirant deux fois sur la poignée intérieure.

## Déverrouillage

- ▷ Appuyez sur la touche de verrouillage centralisé. La diode lumineuse s'éteint.

## Verrouillage automatique des portières

Il est possible de programmer un verrouillage automatique des portières dans le calculateur de verrouillage centralisé :

Verrouillage automatique des portières au-delà d'une vitesse de 5 - 10 km/h.

- ▷ Consultez un atelier spécialisé. Nous vous recommandons de faire exécuter ces opérations par un concessionnaire Porsche, car celui-ci dispose du personnel d'atelier formé tout spécialement ainsi que des pièces détachées et outils nécessaires.

Pour les véhicules équipés du pack Sport Chrono Plus, il est possible d'activer le verrouillage automatique des portières au niveau du PCM.

- ▷ Reportez-vous au chapitre "Mémorisation individuelle" dans la notice séparée du PCM.

## Remarque

Il est possible d'ouvrir des portières verrouillées automatiquement à l'aide de la touche de verrouillage centralisé ou en tirant deux fois sur la poignée intérieure.

## Protection contre les surcharges

Si l'on actionne le verrouillage centralisé plus de dix fois en l'espace d'une minute, toute utilisation ultérieure devient impossible pour une durée de 30 secondes.

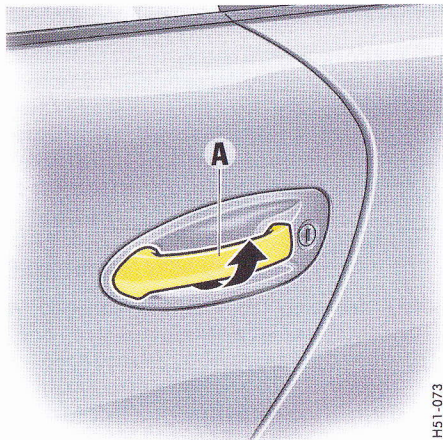

## Portières

### Baisse automatique des vitres

Si les glaces de portières sont fermées, elles s'ouvrent automatiquement de quelques millimètres lorsque les portières sont ouvertes et se referment de nouveau après la fermeture des portières. Cela permet une ouverture et une fermeture plus aisées des portières et préserve l'état des joints.

- ▷ Tirez par conséquent lentement sur la poignée de la portière de sorte que la vitre puisse descendre avant l'ouverture de la portière.

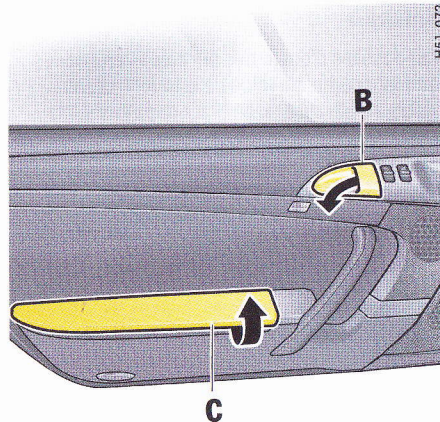

### Ouverture des portières de l'extérieur

- ▷ Déverrouillez les portières à l'aide de la télécommande.
- ▷ Tirez lentement sur la poignée **A**.

### Ouverture des portières déverrouillées de l'intérieur

- ▷ Tirez lentement sur la poignée **B**.

### Ouverture des portières verrouillées de l'intérieur

- ▷ Tirez deux fois sur la poignée **B**.

- ▷ Respectez les instructions du chapitre «ETATS DE VERROUILLAGE» à la page 19.

## Vide-poches de portière

### Ouverture du vide-poches

▷ Ouvrez le couvercle.

Pour des raisons de sécurité, veillez à ce que le vide-poches de portière **C** soit toujours fermé pendant la conduite.

### Protection antivol

Prenez toujours les précautions suivantes avant de quitter votre véhicule:

- ▷ Fermez les vitres,
- ▷ Fermez le toit ouvrant,
- ▷ Fermez la capote, la surveillance de l'habitacle est désactivée si la capote est ouverte (en fonction de l'équipement spécifique).
- ▷ Fermez la lunette ouvrante (Targa), la surveillance de l'habitacle est désactivée si la lunette ouvrante est ouverte (en fonction de l'équipement spécifique).
- ▷ Retirez la clé de contact,
- ▷ Verrouillez la boîte à gants,
- ▷ Ne laissez pas des objets de valeur, les papiers du véhicule, votre téléphone ou les clés de votre domicile dans le véhicule,
- ▷ Verrouillez les portières.

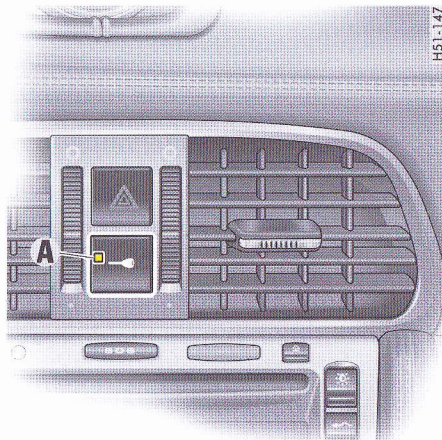

H51:147

**A** - Diode lumineuse du système d'alarme

## Système d'alarme, surveillance de l'habitacle

### Fonctionnement

Le système d'alarme et la surveillance de l'habitacle sont activés avec le verrouillage des portières à l'aide de la clé ou de la télécommande.

- ▷ Respectez les instructions du chapitre «VERROUILLAGE CENTRALISÉ» à la page 19.

Afin que le rayon d'action du système de surveillance de l'habitacle ne soit pas limité:

- ▷ Ne rabattez pas le dossier des sièges avant vers l'avant.

### Désactivation en cas d'alarme involontaire

- ▷ Déverrouillez le véhicule à l'aide de la télécommande.

Lors du déverrouillage des portières, le système d'alarme et la surveillance de l'habitacle sont automatiquement désactivés.

### Cabriolet, Targa :

La surveillance de l'habitacle est désactivée si la capote / la lunette ouvrante est ouverte (en fonction de l'équipement spécifique).

### Affichage des fonctions

Si le système d'alarme est activé, la diode lumineuse **A** clignote dans la touche de verrouillage centralisé.

Si la diode lumineuse ne clignote pas après le verrouillage ou si elle se manifeste par un double clignotement au bout de 10 secondes, cela signifie que tous les contacts d'alarme ne sont pas fermés. Un bref signal sonore retentit également et l'éclairage intérieur reste allumé env. 2 secondes.

La diode lumineuse s'éteint lors du déverrouillage des portières.

### Les zones suivantes sont surveillées

- Portières
- Capot du coffre à bagages et capot du compartiment moteur
- Verrouillage de capote (Cabriolet)
- Lunette ouvrante (Targa)
- Boîte à gants
- Habitacle

Si l'un de ces contacts d'alarme est interrompu, l'avertisseur d'alarme retentit durant 30 secondes environ. L'éclairage intérieur du véhicule s'allume et les feux de détresse clignotent également pendant environ 5 minutes. Le déclenchement de l'alarme entraîne aussi le passage de la diode lumineuse au double clignotement.

### Désactivation provisoire de la surveillance de l'habitacle

Si des personnes ou des animaux se trouvent dans le véhicule verrouillé, le système de surveillance de l'habitacle doit être désactivé.

- ▷ Appuyez rapidement **deux fois** sur la touche **1** de la télécommande. Les portières sont verrouillées, mais peuvent être **ouvertes de l'intérieur**, pour cela :
  1. Tirez une seule fois sur la poignée. La serrure de la portière est déverrouillée.

2. Tirez de nouveau sur la poignée. La portière peut être ouverte.
- ↳ Informez les personnes restées à l'intérieur du véhicule que l'ouverture de la portière déclenche l'alarme.

### **Message de défaut**

Un **double signal sonore** lors du verrouillage indique une anomalie du système d'alarme ou du système de verrouillage centralisé.

- ↳ Consultez un atelier spécialisé. Nous vous recommandons de faire exécuter ces opérations par un concessionnaire Porsche, car celui-ci dispose du personnel d'atelier formé tout spécialement ainsi que des pièces détachées et outils nécessaires.

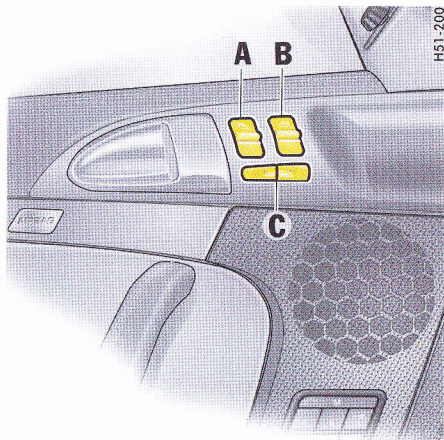

- A** - Lève-glaces côté conducteur
- B** - Lève-glaces côté passager avant
- C** - Cabriolet: commutateur lève-glaces avant/arrière

## Lève-vitre

### Fonctionnement des lève-glaces

- Contact mis (moteur en marche ou non) **ou**
- lorsque la portière est fermée et la clé de contact retirée, et ce, jusqu'à la première ouverture de la portière. La fonction permettant de fermer automatiquement les glaces n'est disponible que si le contact est mis.

### Remarque

**Cabriolet** : Il n'est possible de refermer les glaces latérales à l'arrière lorsque la capote est ouverte que lorsque les glaces de portière sont fermées.



### Avertissement!

**Risque de blessures lors de la fermeture des glaces, en particulier en cas de fermeture automatique.**

- ▷ Veillez à ne blesser personne lors de la fermeture des glaces.
- ▷ Retirez toujours la clé de contact lorsque vous quittez le véhicule. Des passagers ne connaissant pas le système peuvent se blesser en actionnant le lève-glaces.
- ▷ Ne laissez pas d'enfants sans surveillance dans le véhicule.

## Ouverture/fermeture des glaces

### Commande avec le commutateur

- ▷ Sur le **Cabriolet**, sélectionnez le lève-glace avant ou arrière à l'aide du commutateur **C**. La sélection est signalée par la diode lumineuse correspondante.

Les deux commutateurs **A** et **B** de la porte du conducteur et le commutateur de la porte du passager avant possèdent une fonction à deux crans :

### Ouverture de la glace avec le commutateur

- ▷ Actionnez le commutateur jusqu'au premier cran vers le bas, jusqu'à ce que la glace ait atteint la position souhaitée.

### Fermeture de la glace avec le commutateur

- ▷ Actionnez le commutateur jusqu'au premier cran vers le haut, jusqu'à ce que la glace ait atteint la position souhaitée.



### Avertissement!

**Risque de blessures. En réappuyant sur le commutateur dans les 10 secondes qui suivent le blocage de la glace, celle-ci se referme avec la force de fermeture intégrale.**

- ▷ Veillez à ne blesser personne lors de la fermeture des glaces.

### Remarque concernant l'utilisation

Si une glace se bloque en se fermant, elle s'arrête et s'ouvre à nouveau de quelques centimètres.

Ceci **ne** s'applique cependant pas en réappuyant sur le commutateur dans les 10 secondes qui suivent le blocage de la glace. Les glaces se referment avec la force de fermeture intégrale.

Après un blocage, la fonction automatique est désactivée pendant 10 secondes.

### Fonction automatique

▷ Actionnez le commutateur jusqu'au deuxième cran, vers le haut ou vers le bas. La glace se déplace jusqu'à sa position finale. Elle peut être arrêtée dans la position souhaitée en actionnant à nouveau le commutateur.

### Remarque

Coupé, Targa : la fonction permettant de fermer automatiquement la vitre côté passager est disponible lorsque la vitre est refermée environ à mi-hauteur.

### Remarque

Cabriolet : les glaces latérales arrière peuvent être ouvertes avec la fonction automatique.

### Coupé, Targa : Ouverture des glaces avec la clé du véhicule dans la serrure de portière

1. Déverrouillez les portières à l'aide de la télécommande.
2. Insérez la clé du véhicule dans la serrure de la portière, tournez-la en position de déverrouillage et maintenez-la ainsi jusqu'à ce que les glaces aient atteint la position souhaitée.

### Coupé, Targa : Ouverture des vitres avec la télécommande

Il sera nécessaire d'activer la fonction correspondante pour pouvoir ouvrir les vitres avec la télécommande.

▷ Consultez un atelier spécialisé. Nous vous recommandons de faire exécuter ces opérations par un concessionnaire Porsche, car celui-ci dispose du personnel d'atelier formé tout spécialement ainsi que des outils nécessaires.

### Abaissement automatique des glaces

- ▷ Respectez les instructions du chapitre «PORTIÈRES» à la page 22.
- ▷ Respectez les instructions du chapitre «CAPOTE» à la page 186.

### Mémorisation de la position finale des glaces

Après débranchement et branchement de la batterie, les glaces ne sont pas levées automatiquement après la fermeture de la portière.

1. Fermez les glaces **une fois** avec le commutateur.
2. Actionnez de nouveau le commutateur vers le haut pour mémoriser dans le calculateur la position finale des glaces.



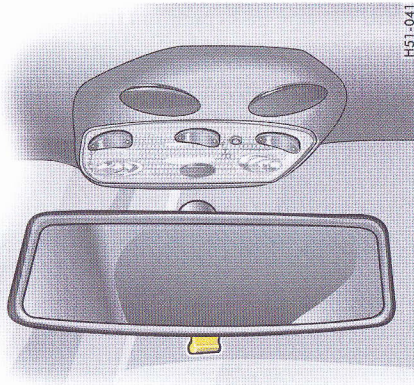

## Rétroviseurs

### Rétroviseur intérieur

Le rétroviseur reflète une image non déformée. Lors du réglage du rétroviseur, le levier de réglage anti-éblouissement doit être positionné vers l'avant.

Position de base - levier vers l'avant

Position de réglage - levier vers l'arrière

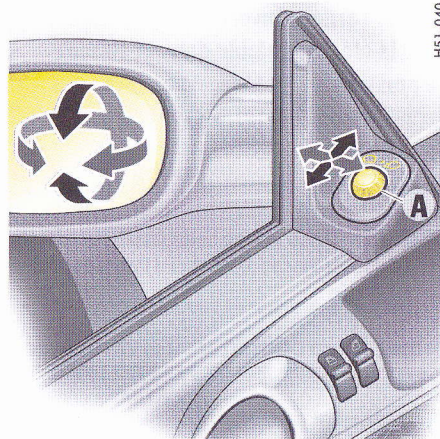

### Rétroviseurs extérieurs

#### Fonction

Le rétroviseur bombé vers l'extérieur (convexe) côté passager et le rétroviseur asphérique côté conducteur offrent un champ de vision élargi.



#### Avertissement!

**Risque d'accident. Dans les rétroviseurs bombés, les véhicules ou objets apparaissent plus petits et plus éloignés qu'ils ne le sont en réalité.**

- ▷ Tenez compte de cette distorsion lorsque vous évaluez la distance qui vous sépare des véhicules roulant derrière vous et lors d'un stationnement.
- ▷ Utilisez simultanément le rétroviseur intérieur pour évaluer la distance.

#### Réglage

1. Mettez le contact.
2. Sélectionnez le réglage côté conducteur ou côté passager en tournant le commutateur de commande **A**.
3. Modifiez le réglage des rétroviseurs extérieurs en faisant basculer le commutateur de commande dans la direction souhaitée.

#### En cas de panne du réglage électrique

- ▷ Réglez le rétroviseur en appuyant sur la surface du miroir.

### Basculement automatique vers le bas du rétroviseur côté passager

- ▶ Respectez les instructions du chapitre «AIDES AU STATIONNEMENT» à la page 66.
- ▶ Respectez les instructions du chapitre «MÉMORISATION DE LA POSITION DU SIÈGE» à la page 35.

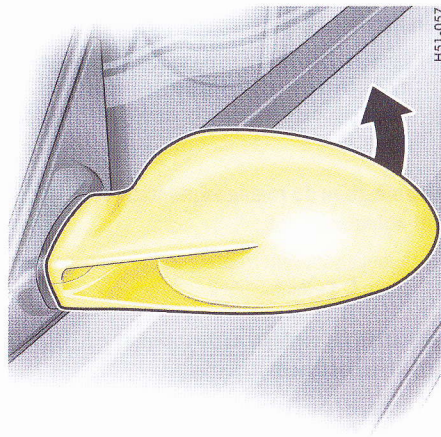

### Rabattement des rétroviseurs extérieurs



#### Avertissement!

**Risque de blessures au niveau des doigts, si le rétroviseur revient en position initiale de manière involontaire.**

- ▶ Rabattez le rétroviseur manuellement avec la plus grande prudence. Ne relâchez le rétroviseur que lorsque le levier de verrouillage se trouve en position de sécurité ou lorsque le rétroviseur est totalement déployé.

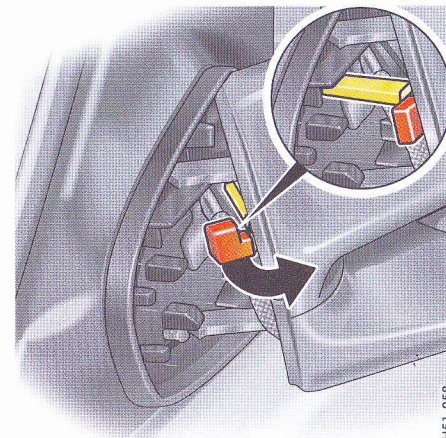

1. Basculez le rétroviseur vers la vitre et maintenez-le en position (effet ressort important).
2. Basculez le levier de verrouillage jusqu'en butée et relâchez lentement le rétroviseur.

### Déploiement des rétroviseurs extérieurs

1. Repoussez le rétroviseur vers la vitre et maintenez-le en position (effet ressort important). Le levier de verrouillage se dégage automatiquement.
2. Ramenez le rétroviseur manuellement en position déployée. Ne relâchez pas le rétroviseur avant.

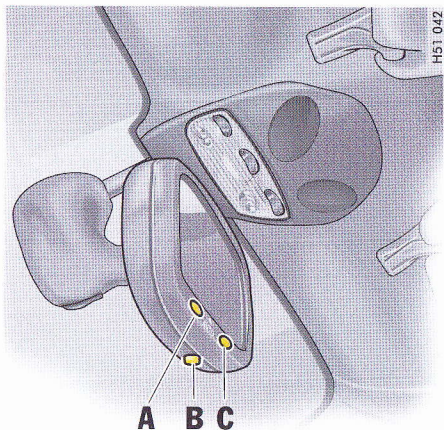

- A** - Capteur  
**B** - Interrupteur de réglage anti-éblouissement  
**C** - Diode lumineuse

## Rétroviseurs extérieurs et intérieur à réglage automatique anti-éblouissement

### Fonction

Des détecteurs placés sur la face avant et arrière du rétroviseur intérieur mesurent l'incidence de la lumière. Selon l'intensité lumineuse, les rétroviseurs passent automatiquement en mode anti-éblouissement. Lorsque la marche arrière est sélectionnée, le système de réglage automatique anti-éblouissement est désactivé.

### Remarque

- ▷ L'incidence lumineuse ne doit pas être modifiée dans la zone des détecteurs par l'apposition d'autocollants sur le pare-brise par exemple.

### Désactivation du réglage automatique anti-éblouissement

- ▷ Appuyez sur l'interrupteur **B**. La diode lumineuse **C** s'éteint.

### Activation du réglage automatique anti-éblouissement

- ▷ Appuyez sur l'interrupteur **B**. La diode lumineuse **C** s'allume.



### Avertissement!

**Risque de blessures. De l'électrolyte peut s'échapper du miroir de rétroviseur si celui-ci est cassé. Ce liquide irrite la peau et les yeux.**

- ▷ En cas de contact de l'électrolyte avec les yeux ou la peau, lavez immédiatement à l'eau claire. Le cas échéant, consultez un médecin.



### Attention!

**Risque de détérioration de la peinture et des éléments en cuir et en plastique. L'électrolyte ne peut être nettoyé qu'à l'état humide.**

- ▷ Nettoyez les pièces concernées avec de l'eau.



## Dégivrage des rétroviseurs extérieurs/lunette arrière

### Marche

Le dégivrage des rétroviseurs/lunette arrière est opérationnel lorsque le contact est mis.

- ▷ Appuyez sur le bouton. La diode lumineuse du bouton s'allume.

Le dégivrage s'arrête automatiquement au bout de 15 minutes environ. Appuyez de nouveau sur le bouton pour réactiver le chauffage.

### Arrêt

- ▷ Appuyez sur le bouton. La diode lumineuse du bouton s'éteint.

## Réglage des sièges

### Remarques générales



#### Avertissement!

**Risque d'accident. Si vous réglez le siège en conduisant, celui-ci peut involontairement reculer plus que souhaité. Cela peut conduire à la perte de contrôle du véhicule.**

- ▷ Ne réglez jamais le siège en conduisant.



#### Attention!

**Risque de détérioration. Le réglage des sièges et le rabattement des dossiers avant peut provoquer l'endommagement du saute-vent sur le cabriolet.**

- ▷ Réglez les sièges en veillant à ce que le dossier ne touche pas le saute-vent.

### Position des sièges

Pour conduire en toute sécurité et sans fatigue, il est important d'adopter une bonne position assise du point de vue ergonomique. Pour déterminer la position qui vous convient le mieux, nous vous conseillons de procéder comme suit :

1. **Véhicules avec boîte manuelle** : Réglez l'approche du siège de façon à ce que votre jambe soit encore légèrement pliée lorsque vous appuyez à fond sur la pédale d'embrayage. **Véhicules avec Tiptronic S** : Réglez l'approche du siège de façon à ce que votre jambe gauche soit légèrement pliée lorsque vous la posez sur le repose-pied.
2. Posez le bras tendu sur le volant. Réglez l'inclinaison du dossier et la position du volant de façon à ce que votre poignet repose sur la couronne du volant. Les épaules doivent continuer de bien s'appuyer au dossier.
3. Réglez la hauteur de l'assise de façon à ce que l'espace au-dessus de votre tête soit suffisant et de façon à ce que vous ayez une bonne vue d'ensemble de votre véhicule.
4. Siège à réglage électrique : Réglez l'inclinaison du siège de façon à ce que vos cuisses reposent légèrement sur le coussin d'assise.

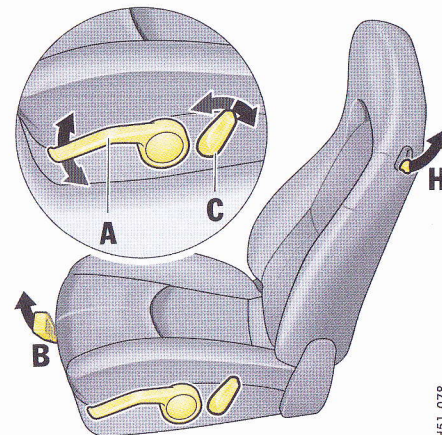

H51-078

### Siège confort/siège sport à réglage manuel

#### A – Hauteur de l'assise

- ▷ Effectuez des mouvements de pompe avec le levier **A** :

Vers le haut – rehaussement du siège

Vers le bas – abaissement du siège

#### B – Réglage en approche

- ▷ Tirez le levier d'arrêt **B** vers le haut. Amenez le siège à la position voulue et relâchez le levier.

- ▷ Vérifiez que le siège a bien atteint un cran de blocage.

### C - Inclinaison du dossier

- ▷ Actionnez le commutateur **C** jusqu'à atteindre l'inclinaison souhaitée du dossier.

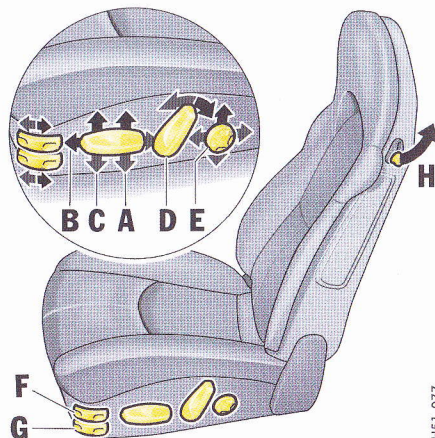

### Siège confort/siège sport à réglage électrique

#### Réglages

- ▷ Actionnez le commutateur dans le sens des flèches de manière à obtenir le réglage souhaité.

#### A – Réglage de la hauteur de l'assise

#### B – Réglage de l'approche du siège

#### C – Réglage de l'inclinaison du siège

#### D – Réglage de l'inclinaison du dossier

#### E – Soutien lombaire (soutien du bassin et de la colonne vertébrale)

Afin d'assurer une position assise détendue, la voûte du dossier est réglable verticalement et horizontalement en continu, de sorte que le soutien du bassin et de la colonne vertébrale soit adapté à l'individu.

- ▷ Actionnez le commutateur dans le sens des flèches jusqu'à atteindre la position souhaitée pour la voûte du dossier.

#### F – Réglage des bandes latérales du dossier (siège sport à réglage électrique uniquement)

- ▷ Actionnez le commutateur **F** vers l'avant ou vers l'arrière jusqu'à ce que les bandes latérales épousent les contours de votre corps.

### **G – Réglage des bandes latérales de l'assise (siège sport à réglage électrique uniquement)**

- ▷ Actionnez le commutateur **G** vers l'avant ou vers l'arrière jusqu'à ce que les bandes latérales épousent les contours de votre corps.

### **Dossier de siège**

#### **Basculement vers l'avant**

- ▷ Tirez vers le haut le levier **H** situé dans la partie latérale du dossier et basculez le dossier vers l'avant.

#### **Basculement vers l'arrière**

- ▷ Basculez le dossier vers l'arrière et verrouillez-le pour éviter qu'il ne se rabatte vers l'avant en cas de freinage.



- M** - Touche de mémorisation
- 1** - Touche clé
- 2, 3** - Touches personnelles

## Mémorisation de la position du siège

### Réglages individuels de la position du siège et des rétroviseurs extérieurs

Il est possible de mémoriser et d'appeler des réglages individuels de la position du siège et des rétroviseurs extérieurs, côté conducteur.

D'autres réglages sont disponibles pour les véhicules équipés du pack Sport Chrono Plus. Reportez-vous au chapitre "Mémorisation individuelle" dans la notice séparée du PCM.



#### Avertissement!

#### Risque de coincement en cas de rappel incontrôlé d'un réglage de siège en mémoire.

- ▷ Interrompez le réglage automatique en actionnant n'importe quelle touche de réglage du siège.
- ▷ Ne laissez pas d'enfants sans surveillance dans le véhicule.

## Commande à l'aide des touches personnelles 2, 3

### Mémorisation de la position du siège

1. Mettre le contact. La marche arrière ne doit pas être engagée.
2. Réglez la position du siège et des rétroviseurs extérieurs.
3. Maintenez appuyée la touche de mise en mémoire **M** et appuyez simultanément sur l'une des touches personnelles **2** ou **3**. Le réglage individuel est désormais mémorisé sous la touche personnelle souhaitée.

### Appel de la position du siège

Vous ne pouvez appeler la position du siège que lorsque le véhicule est à l'arrêt.

1. Mettez le contact **ou** ouvrez la porte du conducteur.
2. Appuyez sur la touche personnelle jusqu'à ce que le siège ait atteint sa position finale. Le réglage des rétroviseurs extérieurs et du soutien lombaire est également réalisé sans exercer d'action durable sur la touche personnelle.

### Remarque

Le réglage automatique du siège est immédiatement interrompu en relâchant la touche.



## Commande à l'aide de la télécommande de la clé du véhicule

### Affectation individuelle de la télécommande

Une position individuelle du siège et des rétroviseurs extérieurs peut être attribuée à chaque télécommande (jusqu'à six). Lors du déverrouillage du véhicule à l'aide de la télécommande correspondante, la position respective enregistrée pour le siège et les rétroviseurs extérieurs est automatiquement réglée.

### Mémorisation de la position du siège

1. Mettez le contact avec la clé souhaitée. La marche arrière ne doit pas être engagée.
2. Réglez la position du siège et des rétroviseurs extérieurs.
3. Maintenez appuyée la touche de mise en mémoire **M** et appuyez simultanément sur la touche clé **1**. Le réglage individuel est désormais attribué à cette télécommande et à la touche clé.

### Mémorisation de la position d'abaissement individuelle du rétroviseur côté passager comme aide au stationnement

Après avoir mémorisé la position du siège conducteur, il est possible également de mémoriser une position d'abaissement individuelle pour le rétroviseur côté passager pour faciliter les manœuvres en marche arrière.

1. Serrez le frein de stationnement.
2. Mettez le contact avec la clé souhaitée.
3. Engager la marche arrière.
4. Sélectionnez le côté passager à l'aide de la commande de rétroviseur. Le rétroviseur côté passager bascule vers le bas.
5. Réglez le rétroviseur côté passager dans la position souhaitée.
6. Maintenez appuyée la touche de mise en mémoire **M** et appuyez simultanément sur la touche clé **1**. Le réglage individuel est désormais attribué à cette télécommande et à la touche clé.

### Appel de la position du siège

- ▷ Déverrouillez le coffre ou le véhicule verrouillé à l'aide de la télécommande. La position de siège en mémoire est automatiquement réglée.

La position du siège attribuée à une télécommande est également accessible par l'intermédiaire de la touche clé **1** si le contact a été mis avec la clé correspondante.

La touche clé est hors fonction si aucune position de siège n'a été attribuée à la télécommande.

### Remarque concernant l'utilisation

Le réglage automatique du siège peut être immédiatement interrompu :

- ▷ en mettant le contact,

- ▷ en appuyant sur la touche de verrouillage centralisé,
- ▷ en appuyant sur une touche quelconque de mémorisation ou de réglage du siège.

### Effacement d'une position de siège en mémoire

1. Mettez le contact avec la clé souhaitée.
2. Appuyez deux fois sur la touche de mise en mémoire puis une fois sur la touche clé **1**.

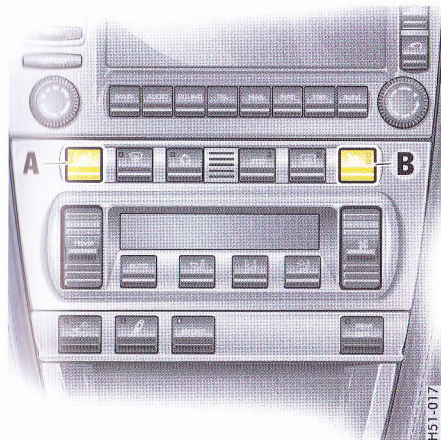

- A - Chauffage du siège gauche
- B - Chauffage du siège droit

## Chauffage des sièges

### Marche

#### Fonctionnement

Le chauffage des sièges, à deux niveaux de chauffe, est opérationnel contact mis.

#### Chauffage à puissance élevée

- ▷ Appuyez sur le bouton. Les deux diodes lumineuses du bouton s'allument.

#### Chauffage à faible puissance

- ▷ Appuyez de nouveau sur le symbole de l'interrupteur. Une diode lumineuse du bouton s'allume.

#### Arrêt

- ▷ Appuyez sur le bouton. Les diodes lumineuses s'éteignent.

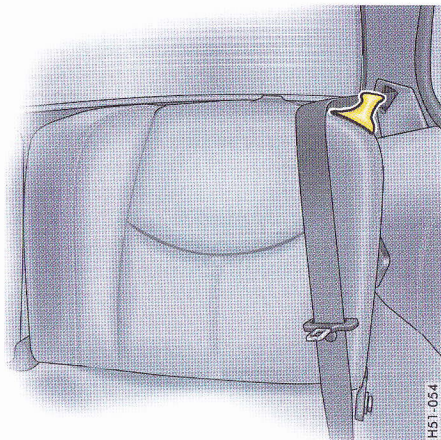

## Cabriolet

- ▷ Ne pas rebasculer le dossier des sièges arrière lorsque le pare-vent est en place.

## Dossiers de siège arrière

### Basculement vers l'avant

Vous pouvez augmenter l'espace de rangement en basculant les dossiers des sièges arrière vers l'avant.

- ▷ Tirez le levier vers l'avant et basculez le dossier vers l'avant.

### Basculement vers l'arrière

- ▷ Basculez le dossier vers l'arrière et enclenchez-le de manière perceptible. Attention au guidage correct de la ceinture de sécurité (**figure**).

## Réglage de la colonne de direction

### Réglage de la colonne de direction en hauteur et en profondeur



#### Avertissement!

Risque d'accident. Si vous réglez le volant en conduisant, celui-ci peut involontairement reculer plus que souhaité. Cela peut conduire à la perte de contrôle du véhicule.

► Ne réglez jamais le volant en conduisant.

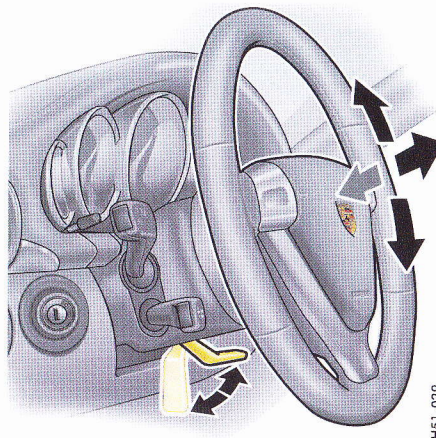

H51-029

1. Insérez la clé de contact entièrement dans le contacteur d'allumage.
2. Pivotez le levier de verrouillage vers le bas.
3. Adaptez le réglage de la colonne de direction à l'inclinaison de votre dossier et à la position de votre siège, en déplaçant la colonne de direction en hauteur et en profondeur.
4. Rebasculez le levier de verrouillage en position initiale et laissez un cran s'encliqueter distinctement. Si nécessaire, déplacez légèrement la colonne de direction dans le sens longitudinal.

## Volant multifonctions

### Fonction



#### Avertissement!

Risque d'accident lors du réglage et de l'utilisation de l'ordinateur de bord, de la radio, du système de navigation, du téléphone, etc. en conduisant. Vous risquez de ne plus être attentif aux événements extérieurs et de perdre le contrôle de votre véhicule.

- ▷ Utilisez ces composants en conduisant uniquement lorsque les conditions de circulation le permettent.
- ▷ Entrez les commandes et les réglages importants uniquement lorsque le véhicule est à l'arrêt.

Avec les touches de fonction du volant, vous pouvez utiliser les systèmes de communication Porsche suivants selon l'équipement de votre véhicule :

- PCM,
- téléphone,
- changeur de CD.

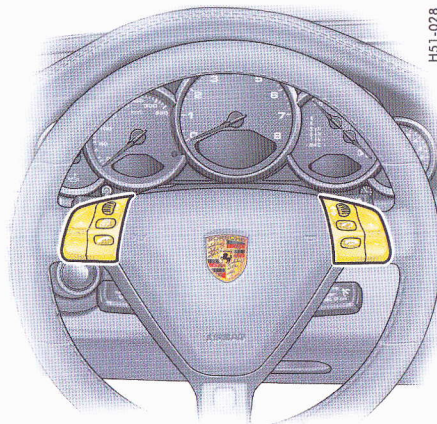

### Fonctionnement

Le volant multifonctions est opérationnel une fois le contact mis **et** le PCM activé.

### Actionnement des touches de fonction

- ▷ Avant d'utiliser les touches de fonction, consultez la notice séparée du PCM.

Les sélecteurs supérieurs gauche et droit du volant possèdent également une touche de fonction.



#### Tournez le sélecteur de volume

vers le haut - plus fort  
vers le bas - moins fort

#### Appuyez sur le sélecteur de volume

Activer et désactiver le volume / sourdine.



#### Tournez le sélecteur

Tournez le sélecteur vers le haut ou vers le bas pour sélectionner/marker une fonction dans le PCM à l'intérieur d'un menu.

#### Appuyez sur le sélecteur

Activer la fonction sélectionnée.



#### Appuyez sur la touche Ecran

Appeler la fonction PCM mémorisée. La fonction désirée peut être affectée à la touche dans le PCM.



#### Appuyez sur la touche Retour

Revenir en arrière dans le menu PCM.



#### Appuyez sur la touche Décrocher.

Prendre une communication.



#### Appuyez sur la touche Raccrocher.

Terminer ou rejeter un appel.

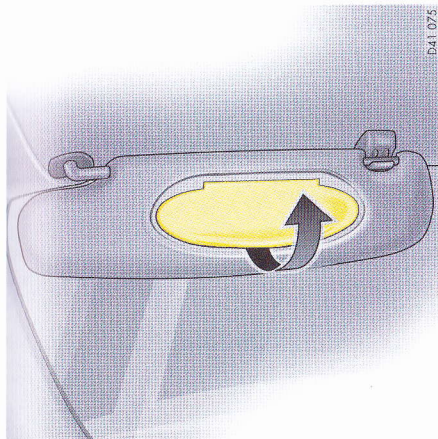

D41 073

Coupé, Cabriolet

## Pare-soleil

### Basculement des pare-soleil vers le bas

- ▷ Le basculement des pare-soleil vers le bas permet d'éviter l'éblouissement lorsque le soleil est de face.
- ▷ **Coupé, Cabriolet:** si le soleil est de côté, décrochez le pare-soleil de sa fixation intérieure et placez-le en le pivotant contre la glace latérale.

## Miroir de courtoisie

Le miroir de courtoisie qui se trouve au dos du pare-soleil est doté d'un cache.



### Avertissement!

#### Risque de blessures.

- ▷ Maintenez le cache fermé lorsque le véhicule roule et lors de la fermeture de la capote du cabriolet.



### Attention!

#### Risque de détérioration.

- ▷ N'appuyez pas sur le cache au-delà de sa position finale.

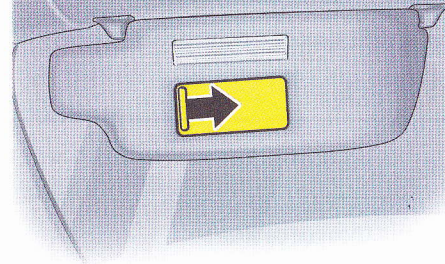

N71-007

Targa

L'éclairage du miroir de courtoisie s'allume lors de l'ouverture du cache coulissant (flèche). L'éclairage s'éteint dans les positions finales supérieure et inférieure du pare-soleil.

## Ceintures de sécurité

### Remarques générales

Les ceintures de sécurité des sièges avant ne sont pas adaptées aux personnes d'une taille inférieure à 150 cm environ. Dans ce cas, il convient d'utiliser des dispositifs de retenue appropriés.



#### Danger!

- ▷ Pour leur sécurité, tous les passagers doivent attacher leur ceinture à chaque déplacement. Informez également vos passagers des instructions de ce chapitre.
- ▷ N'utilisez jamais **une seule et même** ceinture de sécurité pour maintenir deux personnes à la fois.
- ▷ Otez les vêtements amples et enveloppants, car ils empêchent l'ajustement optimal des ceintures ainsi que votre liberté de mouvement.
- ▷ Ne faites pas passer la ceinture de sécurité sur des objets rigides ou susceptibles de se casser (lunettes, stylos, pipes, etc.). Ces objets peuvent en effet constituer un risque de blessures supplémentaire.
- ▷ Les sangles ne doivent pas être entortillées ou lâches.

- ▷ Contrôlez régulièrement que les ceintures sont en bon état, que leur toile n'est pas endommagée, que les serrures et les points de fixation fonctionnent bien.
- ▷ Les ceintures ayant été endommagées ou ayant subi de très fortes tensions lors d'un accident doivent être remplacées sans délai. Ceci s'applique également aux systèmes prétensionneurs s'ils se sont déclenchés. Les points d'ancrage des ceintures doivent d'autre part être contrôlés. Consultez un atelier spécialisé. Nous vous recommandons de faire exécuter ces opérations par un concessionnaire Porsche, car celui-ci dispose du personnel d'atelier formé tout spécialement ainsi que des pièces détachées et outils nécessaires.
- ▷ Veillez à ce que les ceintures soient toujours intégralement enroulées lorsque celles-ci ne sont pas utilisées, de manière à éviter qu'elles ne se salissent ou ne se détériorent.



### Voyant de contrôle et messages d'avertissement

Pour vous rappeler que vous devez attacher votre ceinture :

- le voyant de contrôle du combiné d'instruments s'allume une fois le contact mis,
- un message s'affiche sur l'ordinateur de bord,

- un signal d'avertissement sonore (gong) retentit dès que la vitesse dépasse 24 km/h pendant env. 90 secondes,

jusqu'à ce que la languette de la ceinture de sécurité soit insérée dans la serrure.

### Prétensionneurs

En cas d'accident, les ceintures de sécurité effectivement utilisées par les occupants des sièges avant subissent une prétension en fonction de l'intensité de la collision.

#### Les prétensionneurs se déclenchent en cas de:

- collision frontale, latérale et arrière
- même en cas de retournement du véhicule, pour le Cabriolet

### Remarque

Le système prétensionneur ne peut se déclencher qu'une seule fois, il doit être remplacé après le premier déclenchement.

En cas de défaillance du système prétensionneur, le voyant de contrôle de l'airbag s'allume.

Les travaux sur le système prétensionneur ne doivent être réalisés que par un atelier spécialisé. Nous vous recommandons de faire exécuter ces opérations par un concessionnaire Porsche, car celui-ci dispose du personnel d'atelier formé tout spécialement ainsi que des pièces détachées et outils nécessaires.

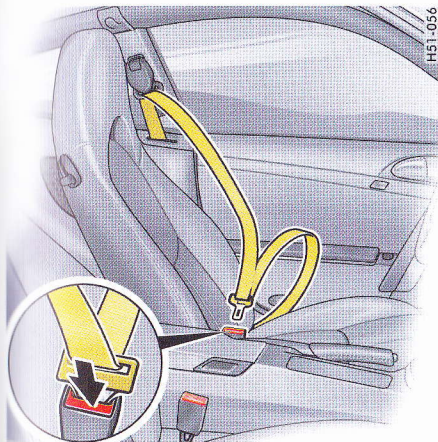

Le déclenchement des prétensionneurs provoque le dégagement d'une certaine quantité de fumée. Cette fumée n'est pas le signe d'un incendie à bord du véhicule.

### Mise en place de la ceinture de sécurité

- ▷ Adoptez la position assise dans laquelle vous sentez le mieux.
- ▷ Respectez les instructions du chapitre «POSITION DES SIÈGES» à la page 32.
- ▷ Réglez le dossier du siège de sorte que le brin supérieur de la ceinture soit toujours contre le buste et passe au milieu de l'épaule.

- ▷ Prenez la ceinture par la languette de verrouillage et tirez lentement et régulièrement celle-ci par-dessus la poitrine et la hanche. La ceinture à enrouleur est bloquée lors d'accélération ou de freinages, de conduite en virage ou dans les côtes.

### Remarque concernant l'utilisation

La ceinture peut se bloquer lorsque le véhicule est incliné ou lorsqu'elle est enroulée par saccades.

- ▷ Introduisez ensuite la languette dans la serrure correspondante, du côté intérieur du siège, jusqu'à ce que vous entendiez un déclic.
- ▷ Veillez à ce que les ceintures ne soient pas coincées ou entortillées et qu'elles ne frottent pas contre des arêtes vives.
- ▷ Le brin inférieur de la ceinture doit toujours s'appliquer étroitement sur le bassin. Pour cela, tirez le brin supérieur vers le haut une fois la ceinture attachée. Pour les femmes enceintes, le brin inférieur de la ceinture doit être placé le plus bas possible sur le bassin et ne doit pas exercer de pression sur le bas-ventre.
- ▷ Pendant le trajet, assurez-vous que le brin inférieur de la ceinture continue d'être bien plaqué contre le bassin en tirant dessus.

### Ouverture de la ceinture de sécurité

- ▷ Maintenez la languette de verrouillage.
- ▷ Appuyez sur la touche rouge (**flèche**).

- ▷ Guidez la languette jusqu'à l'enrouleur.





H51-055

## Nettoyage des ceintures de sécurité

- ▷ Respectez les instructions du chapitre «CEINTURES DE SÉCURITÉ» à la page 238.

## Réglage en hauteur de la ceinture (Coupé et Targa)

### Réglage de la hauteur de la ceinture

Réglez la hauteur de la ceinture pour que la sangle passe par le centre de l'épaule et qu'elle ne prenne pas la gorge.

- ▷ Vers le haut - déplacez le point de renvoi de la ceinture vers le haut.
- ▷ Vers le bas - appuyez sur la touche (**flèche**) et déplacez le point de renvoi.

## Système de retenue pour enfants

### Remarques générales



#### Danger!

**Risque de blessures graves voire mortelles provoquées par l'airbag passager si celui-ci n'est pas désactivé alors que vous utilisez un système de retenue pour enfants.**

- ▷ L'airbag passager doit être désactivé si le siège passager est occupé par un enfant de moins de 27 kg placé dans un système de retenue. L'airbag passager doit être activé si le poids de l'enfant est supérieur à 27 kg.
- ▷ Faites-vous conseiller par votre concessionnaire Porsche sur les possibilités d'installation d'un système de retenue pour enfants Porsche.

### Remarque

Le commutateur à clé de désactivation de l'airbag passager et la fixation Isofix ne sont pas montés de série. Ils peuvent faire l'objet d'un montage ultérieur.

- ▷ Consultez un atelier spécialisé. Nous vous recommandons de faire exécuter ces opérations par un concessionnaire Porsche, car celui-ci dispose du personnel d'atelier formé tout spécialement ainsi que des pièces détachées et outils nécessaires.



#### Attention!

- ▷ Observez impérativement les instructions du manuel de montage séparé du siège enfant.
- ▷ Lors de l'utilisation de systèmes de retenue pour enfants, respectez impérativement les législations en vigueur dans les différents pays.
- ▷ N'utilisez que des systèmes de retenue recommandés par Porsche. Ces systèmes ont été testés en relation avec l'habitacle de votre Porsche et les classes d'âge correspondantes des enfants. Les autres systèmes n'ont pas été testés et peuvent constituer des risques de blessures importants.
- ▷ Montez les sièges pour enfants entre 9 mois et 12 ans si possible toujours sur les sièges arrière. Montez les sièges pour enfants jusqu'à l'âge de 9 mois exclusivement sur le siège passager.

- ▷ Respectez les instructions du chapitre «DÉSACTIVATION ET ACTIVATION DE L'AIRBAG PASSAGER» à la page 47.

### Enfants jusqu'à l'âge de 9 mois

Les enfants appartenant à cette tranche d'âge doivent être placés dans des systèmes de retenue installés **dos à la route** sur le siège passager.

- ▷ L'airbag passager doit être désactivé.

### Enfants entre 9 mois et 3 ans

Les enfants appartenant à cette tranche d'âge doivent être placés dans des systèmes de retenue installés **dans le sens de la marche**. Ces systèmes de retenue pour enfants doivent, dans la mesure du possible, être installés sur les sièges arrière.

- ▷ En cas d'utilisation sur le siège passager, l'airbag passager doit être désactivé.

### Enfants entre 3 et 6 ans

Les enfants appartenant à cette tranche d'âge doivent être placés dans des systèmes de retenue installés **dans le sens de la marche**. Ces systèmes de retenue pour enfants doivent, dans la mesure du possible, être installés sur les sièges arrière.

- ▷ En cas d'utilisation sur le siège passager, l'airbag passager doit être désactivé.

### Enfants entre 6 et 12 ans

Les enfants appartenant à cette tranche d'âge doivent être placés dans des systèmes de retenue installés **dans le sens de la marche**. Ces systèmes de retenue pour enfants doivent, dans la mesure du possible, être installés sur les sièges arrière.

- ▷ En cas d'utilisation sur le siège passager, l'airbag passager doit être désactivé. L'airbag passager doit être activé si le poids de l'enfant est supérieur à 27 kg.

## Systemes de retenue pour enfants préconisés

### Récapitulatif

Tranche d'âge	Poids	Type de siège	Numéro d'homologation	Sur siège passager	Sur siège arrière
jusqu'à env. 9 mois	jusqu'à 13 kg	Porsche Baby seat 0+ Isofix Universal Porsche Baby seat 0+ Isofix spécial N° de référence Porsche: 955.044.800.42	E13 030011 E13 030012	oui	non
entre 9 mois et 3 ans	de 9 à 18 kg	JUNIOR SEAT ISOFIX Groupe I Universal Junior Seat Isofix Groupe I Spécial N° de référence Porsche: 955.044.800.44	E13 030013 E13 030014	oui	oui
entre 3 ans et 6 ans	de 16 à 25 kg	JUNIOR SEAT ISOFIX Groupe II Universal N° de référence Porsche: 955.044.800.44	E13 030015	oui	oui
entre 6 ans et 12 ans	de 15 à 36 kg	Porsche KID Plus N° de référence Porsche: 955.044.801.02	E1 03301169	oui	oui

### Remarque

- ▷ L'airbag passager doit être désactivé si le siège passager est occupé par un enfant de moins de 27 kg placé dans un système de retenue. L'airbag passager doit être activé si le poids de l'enfant est supérieur à 27 kg.

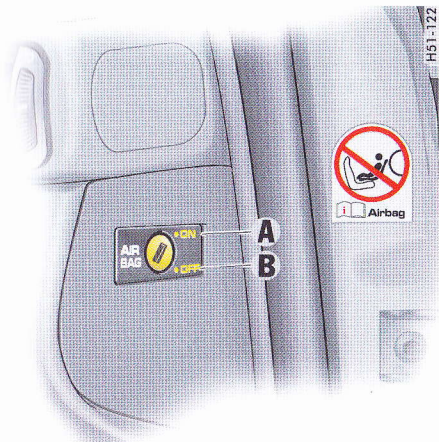

 **Danger!**

**Risque de blessures graves voire mortelles pour le passager si l'airbag passager reste désactivé après le démontage du siège enfant.**

- ▷ Réactivez impérativement l'airbag passager après le démontage du siège enfant.

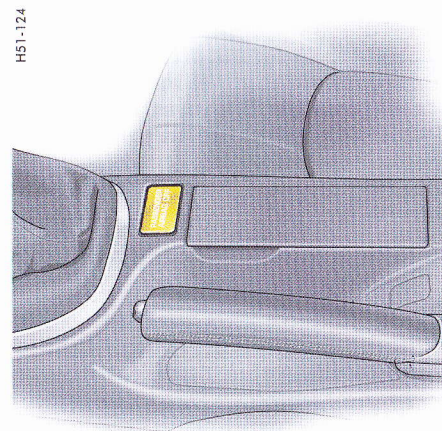

### **Voyant de contrôle "PASSENGER AIRBAG OFF"**

Si l'airbag passager est désactivé, le voyant de contrôle "PASSENGER AIRBAG OFF" reste allumé une fois le contact mis.

### **Désactivation et activation de l'airbag passager**

- ▷ Désactivez l'airbag passager en insérant la clé du véhicule dans le commutateur à clé.

A - Commutateur sur ON - Airbag activé

B - Commutateur sur OFF - Airbag désactivé



## Danger!

**Risque de blessures graves voire mortelles dû à l'airbag passager. Si le voyant de contrôle "PASSENGER AIRBAG OFF" ne s'allume pas une fois le contact mis et le commutateur Airbag OFF désactivé, il peut s'agir d'un défaut du système.**

- ▷ Ne montez pas un système de retenue pour enfants sur le siège passager.
- ▷ Faites réparer ce défaut sans tarder. Consultez un atelier spécialisé. Nous vous recommandons de faire exécuter ces opérations par un concessionnaire Porsche, car celui-ci dispose du personnel d'atelier formé tout spécialement ainsi que des pièces détachées et outils nécessaires.

### Remarque

- ▷ Le commutateur à clé et le voyant de contrôle "PASSENGER AIRBAG OFF" ne sont pas montés en usine. Ils peuvent faire l'objet d'un montage ultérieur par votre concessionnaire.

## Système Isofix

### Fixation d'un siège enfant sur le siège passager

N'utilisez que des systèmes de retenue avec système Isofix recommandés par Porsche. Ces systèmes ont été testés en relation avec l'habitacle de votre Porsche et les classes d'âge correspondantes des enfants. Les autres systèmes n'ont pas été testés et peuvent constituer des risques de blessures importants.

Vous pouvez vous procurer des sièges enfant avec système Isofix chez votre concessionnaire Porsche.

- ▷ Observez impérativement les instructions du manuel de montage séparé du siège enfant.

### Remarque

La fixation Isofix n'est pas montée de série. Elle peut faire l'objet d'un montage ultérieur par votre concessionnaire.



## Danger!

**Risque de blessures graves voire mortelles provoquées par l'airbag passager si celui-ci n'est pas désactivé alors que vous utilisez un système de retenue pour enfants.**

- ▷ L'airbag passager doit être désactivé si le siège passager est occupé par un enfant de moins de 27 kg placé dans un système de retenue pour enfants. L'airbag passager doit être activé si le poids de l'enfant est supérieur à 27 kg.
- ▷ Respectez les instructions du chapitre «SYSTÈME DE RETENUE POUR ENFANTS» à la page 45.

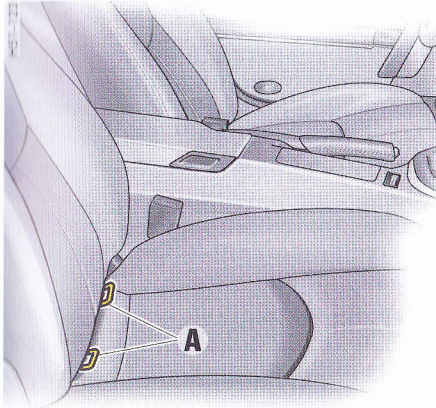

### Remarque

Vous devez réactiver l'airbag passager après avoir démonté le siège enfant.

### Montage d'un siège enfant avec système Isofix

1. Désactivez l'airbag passager à l'aide du commutateur à clé. Le voyant de contrôle "PASSENGER AIRBAG OFF" doit s'allumer.
- 1- Respectez les instructions du chapitre «DÉSACTIVATION ET ACTIVATION DE L'AIRBAG PASSAGER» à la page 47.
2. Fixez le siège enfant aux œillets de retenue **A**, conformément au manuel d'utilisation du siège enfant.
3. Tirez sur le siège pour vérifier si les deux fixations sont bien enclenchées.

## Systèmes airbag

### Remarques générales



#### Danger!

- ▷ **Bouclez toujours votre ceinture**, car le déclenchement du système airbag dépend de la violence du choc et de l'angle de collision.
- ▷ Veillez à ce qu'aucune personne, aucun animal ni aucun objet ne se trouve entre le conducteur ou le passager et le rayon d'action des airbags.
- ▷ Saisissez toujours le volant par sa couronne.
- ▷ Pour exercer efficacement son rôle de protection, une certaine distance doit être maintenue entre l'airbag et le conducteur ou le passager. Choisissez donc une position assise à une distance suffisante des airbags. Ne vous appuyez pas contre la face interne des portières (airbags latéraux, airbags rideaux).
- ▷ Posez toujours les pieds sur le plancher lorsque le véhicule roule. Ne posez pas les pieds sur la planche de bord ou sur les sièges.
- ▷ Le couvercle du vide-poches des portières doit être maintenu fermé. Aucun objet ne doit dépasser du vide-poches.
- ▷ Ne transportez pas d'objets lourds sur et devant le siège passager.

- ▷ Informez également votre passager des instructions de ce chapitre.
- ▷ Consultez un atelier spécialisé pour tout défaut au niveau du système airbag.
- ▷ Faites contrôler ou remplacer sans tarder les systèmes airbag qui se sont déclenchés.
- ▷ Aucune modification ne doit être apportée au câblage ni aux éléments du système airbag.
- ▷ N'apposez aucun autocollant ni habillage supplémentaire sur le volant ou dans la zone des airbags latéraux et frontaux.
- ▷ Ne posez aucun câble électrique pour équipements supplémentaires à proximité des faisceaux de câbles airbag.
- ▷ Ne démontez pas les composants de l'airbag (par ex. volant, habillage des portes, sièges).
- ▷ Si vous revendez votre Porsche, pensez à informer l'acheteur que le véhicule est équipé d'un système airbag et renvoyez-le au chapitre "Systèmes airbag" de ce Manuel technique du propriétaire.
- ▷ Faites vérifier le bon fonctionnement du système en fonction de la périodicité d'entretien prescrite.
- ▷ Respectez les instructions du chapitre «SYSTÈME DE RETENUE POUR ENFANTS» à la page 45.

### Fonction

Les airbags, associés à la ceinture de sécurité, représentent le système de sécurité offrant au conducteur et au passager la meilleure protection possible contre les blessures susceptibles de se produire en cas d'accident.

Les airbags protègent la tête et la partie supérieure du corps, tout en amortissant la projection du conducteur et du passager dans le sens du choc, qu'il soit frontal ou latéral.

Les **airbags frontaux** se trouvent, côté conducteur, sous la plaque rembourrée du volant et, côté passager, dans le tableau de bord.

Les **airbags latéraux** sont montés latéralement dans les dossiers des sièges.

Les **airbags rideaux** sont montés dans l'habillage des portières.

Les différents airbags peuvent se déclencher en fonction de l'angle et de la violence de la collision.

Après amorçage, les airbags frontaux se vident si rapidement que le risque de perturbation visuelle est insignifiant. De même, la détonation d'amorçage en cas d'accident se perd dans le bruit de la collision.



### Voyant de contrôle et message d'avertissement

Les défauts sont indiqués par le voyant de contrôle du combiné d'instruments et le message de l'ordinateur de bord.

- ▶ Respectez les instructions du chapitre «MESSAGES D'AVERTISSEMENT DANS LE COMBINÉ D'INSTRUMENTS ET SUR L'ORDINATEUR DE BORD» à la page 128.
- ▶ Faites-les contrôler par un atelier spécialisé dans les cas suivants:
  - si le voyant de contrôle ne s'allume pas lorsque vous insérez la clé de contact **ou**
  - si le voyant de contrôle ne s'éteint pas lorsque le moteur tourne **ou**
  - si le voyant de contrôle s'allume pendant que vous roulez.

H51-124

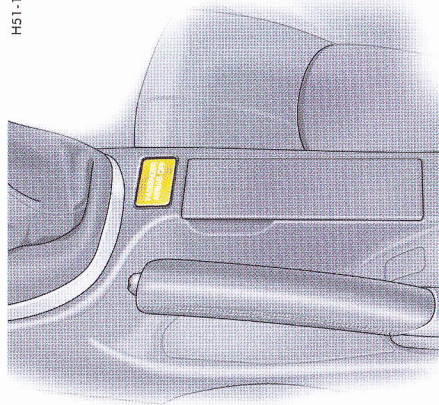

### Voyant de contrôle "PASSENGER AIRBAG OFF"

- ▶ Respectez les instructions du chapitre «DÉSACTIVATION ET ACTIVATION DE L'AIRBAG PASSAGER» à la page 47.



**Danger!**

**Risque de blessures graves voire mortelles dû à l'airbag passager. Si le voyant de contrôle "PASSENGER AIRBAG OFF" ne s'allume pas une fois le contact mis et le commutateur Airbag OFF désactivé, il peut s'agir d'un défaut du système.**

- ▶ Si le voyant de contrôle d'airbag ne s'allume pas, n'utilisez pas le système de retenue pour enfants.
- ▶ Faites réparer ce défaut sans tarder.



**Danger!**

**Risque de blessures graves voire mortelles pour le passager si l'airbag passager reste désactivé après le démontage du siège enfant.**

- ▶ Réactivez impérativement l'airbag passager après le démontage du siège enfant.

### Elimination

Les générateurs de gaz intacts, les véhicules entiers ou les systèmes avec unité airbag ne doivent pas être rebutés en tant que ferraille, déchets "normaux" ou dans d'autres lieux de stockage pour substances dangereuses. Votre



## Arceaux de sécurité

### Fonction

Le **cabriolet** est doté d'arceaux de sécurité placés derrière les sièges arrière et se déployant en quelques fractions de seconde en cas d'accident ou de situations extrêmes. Les prétensionneurs de ceinture sont activés le cas échéant.

- ▷ Respectez les instructions du chapitre «PRÉTENSIONNEURS» à la page 42.

### Situations extrêmes

- Inclinaison importante gauche-droite ou avant-arrière (risque de renversement latéral ou longitudinal du véhicule),
- Décollage du véhicule de la chaussée (par ex. dos d'âne important).

Le système est constitué de deux arceaux de sécurité assurant, avec l'encadrement de pare-brise, la sécurité des occupants en cas de retournement du véhicule.



### Attention!

#### Risque de détérioration de la capote et des arceaux de sécurité.

- ▷ Ne pas ouvrir ou fermer la capote lorsque les arceaux de sécurité sont déployés.



### Attention!

- ▷ Toujours laisser libre l'espace réservé au déploiement des arceaux.
- ▷ Aucune modification ne doit être entreprise sur le câblage et les composants du système d'arceaux de sécurité.
- ▷ Consultez un atelier spécialisé pour tout défaut au niveau du système des arceaux de sécurité. Nous vous recommandons de faire exécuter ces opérations par un concessionnaire Porsche, car celui-ci dispose du personnel d'atelier formé tout spécialement ainsi que des pièces détachées et outils nécessaires.
- ▷ Faites vérifier le bon fonctionnement du système en fonction de la périodicité d'entretien prescrite.



### Message d'avertissement

En cas de défaut au niveau des arceaux de sécurité, un message apparaît au niveau de l'ordinateur de bord. Le déploiement des arceaux de sécurité n'est alors plus assuré.

- ▷ Faites réparer ce défaut sans tarder. Consultez un atelier spécialisé.

### Remise en place des arceaux de sécurité déployés

- ▷ Consultez un atelier spécialisé. Nous vous recommandons de faire exécuter ces opérations par un concessionnaire Porsche, car celui-ci dispose du personnel d'atelier formé tout spécialement ainsi que des pièces détachées et outils nécessaires.

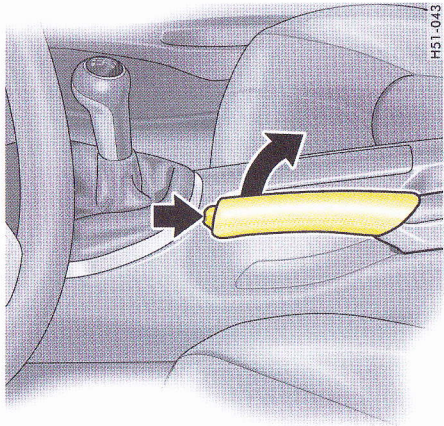

## **Voyant de contrôle**

Les voyants de contrôle au niveau du combiné d'instruments et de l'ordinateur de bord s'allument lorsque le frein est serré et s'éteignent lorsque le frein est complètement desserré.

- ▷ Respectez les instructions du chapitre «MESSAGES D'AVERTISSEMENT DANS LE COMBINÉ D'INSTRUMENTS ET SUR L'ORDINATEUR DE BORD» à la page 128.

## **Frein de stationnement**

### **Fonction**

Le frein de stationnement agit sur les roues arrière et sert à assurer le véhicule à l'arrêt.

### **Serrage du frein de stationnement**

- ▷ Tirez le levier de frein vers le haut.

### **Desserrage du frein de stationnement**

- ▷ Tirez légèrement le levier vers le haut, appuyez sur le bouton de sécurité et abaissez intégralement le levier.

## Pédale de frein

### Remarques générales



#### Avertissement!

- ▷ La course de la pédale ne doit pas être entravée par le tapis ou par tout autre élément.
  - ▷ L'assistance ne peut fonctionner que lorsque le moteur tourne. Lorsque le moteur est arrêté ou que le servofrein présente un défaut, un effort beaucoup plus important doit être exercé sur la pédale de frein lors du freinage. Dans ce cas, l'ABS et le PSM sont également hors fonction.
  - ▷ Respectez les instructions du chapitre «REMORQUAGE» à la page 286.
  - ▷ En cas de fortes pluies, de flaques d'eau importantes ou après le lavage, il se peut que le véhicule réagisse avec un léger retard au freinage, qui exige une pression plus prononcée sur la pédale.
  - ▷ Prévoyez donc une distance de sécurité plus importante par rapport au véhicule qui vous précède ou faites "sécher" les freins par intermittence. Veillez impérativement à ne pas gêner les véhicules qui vous suivent.
- ▷ Après une conduite prolongée sur des routes salées, une couche peut se former sur les disques et plaquettes de freins, réduisant ainsi considérablement le coefficient de frottement et l'efficacité de freinage.
  - ▷ Les disques et plaquettes de freins doivent par conséquent être lavés tous les 15 jours environ à l'aide d'un puissant jet d'eau. Le nettoyage opéré dans les installations de lavage automatiques n'est pas suffisant. Afin d'éviter la corrosion des disques de frein, faites "sécher" les freins (freinages brefs) avant de garer le véhicule (sauf sur les véhicules équipés de disques de frein en céramique PCCB).
  - ▷ Après une immobilisation prolongée du véhicule, il est inévitable que les disques de frein présentent un phénomène de corrosion, malgré l'utilisation de fonte grise alliée, et qu'ils aient alors tendance à "brouter". Le degré de corrosion et ses répercussions dépendent de la durée d'immobilisation, de l'utilisation plus ou moins intensive des sels d'épandage en hiver ainsi que des détergents utilisés dans les installations de lavage automatiques (sauf pour les véhicules avec freins PCCB). En cas de diminution notable du confort de freinage, nous recommandons de faire vérifier vos freins. Consultez un atelier spécialisé. Nous vous recommandons de faire exécuter ces opérations par un concessionnaire Porsche, car celui-ci dispose du personnel d'atelier formé tout spécialement ainsi que des pièces détachées et outils nécessaires.
  - ▷ Afin de ménager le système de freinage lors des descentes, un rapport de vitesses inférieur doit être passé en temps voulu (action du frein moteur). Si l'action du frein moteur n'est pas suffisante sur des descentes importantes, actionnez la pédale de frein par intermittence. Un freinage continu entraîne la surchauffe des freins, ce qui diminue la puissance de freinage.

- ▷ Respectez les instructions du chapitre «NIVEAU DE LIQUIDE DE FREIN» à la page 221.

## Plaquettes et disques de freins

L'usure des plaquettes ou des disques de freins dépend fortement du mode de conduite et des conditions d'utilisation et ne peut donc pas être exprimée de façon générale en termes de kilométrage.

Le système de freinage hautes performances offre un freinage optimal quelles que soient la vitesse et la température. En fonction de la vitesse, de la puissance de freinage et des conditions ambiantes (par ex. température, humidité de l'air), un grincement des freins peut par conséquent se produire.

### **Voyant de contrôle**

Si la limite d'usure est atteinte, les témoins du combiné d'instruments et de l'ordinateur de bord s'allument.

- ▷ Respectez les instructions du chapitre «MESSAGES D'AVERTISSEMENT DANS LE COMBINÉ D'INSTRUMENTS ET SUR L'ORDINATEUR DE BORD» à la page 128.

- ▷ Faites remplacer les plaquettes de frein sans délai. Consultez un atelier spécialisé. Nous vous recommandons de faire exécuter ces opérations par un concessionnaire Porsche, car celui-ci dispose du personnel d'atelier formé tout spécialement ainsi que des pièces détachées et outils nécessaires.

## Mesures sur banc d'essai

**Les contrôles sur banc de freinage** doivent être réalisés uniquement sur des bancs d'essai à plateaux ou à rouleaux.

Les valeurs limites suivantes ne doivent pas être dépassées sur les bancs d'essai à rouleaux:

- Vitesse de contrôle 8 km/h
- Durée du contrôle 20 secondes

**Les contrôles du frein de stationnement** sur banc de freinage doivent être réalisés uniquement avec contact coupé.

## Système de freinage ABS

### (système antiblocage)



**Danger!**

- ↳ Malgré les avantages de l'ABS, il n'en reste pas moins que le conducteur doit faire appel à son sens des responsabilités et adapter sa conduite et ses manœuvres à l'état de la chaussée, aux conditions atmosphériques et à la densité du trafic.
- ↳ Les conditions de sécurité accrues du véhicule ne doivent en aucun cas vous inciter à prendre des risques plus importants. Les limites de la physique automobile ne peuvent pas être repoussées, même avec l'ABS. L'ABS ne diminue pas les risques d'accident dus à une conduite trop rapide.

### L'ABS garantit

#### Une dirigeabilité totale

- Le véhicule reste manœuvrable

#### Une bonne stabilité dynamique

- Les roues ne se bloquent pas, donc pas de dérapage

#### Une distance de freinage optimale

- En règle générale, diminution de la distance de freinage

#### L'absence de blocage des roues

- Pas de méplats sur les pneumatiques

### Fonction

L'ABS a pour avantage décisif de conserver au véhicule sa stabilité et sa manœuvrabilité lors du danger.

En cas de freinage maximal, l'ABS évite le blocage des roues sur presque tous les types de revêtements et ce jusqu'à l'arrêt quasi total du véhicule.

La régulation ABS commence à intervenir dès qu'une roue a tendance à se bloquer. Ce processus de régulation est assimilable à une série de coups de frein à intervalles très rapprochés. Les pulsations de la pédale de frein, accompagnées d'un "bruit très audible", incitent le conducteur à adapter la vitesse du véhicule à l'état de la chaussée.

- ▷ Si vous devez freiner à fond, appuyez complètement sur la pédale de frein pendant tout le processus de freinage, même si vous ressentez des pulsations. Ne relâchez pas la pression sur la pédale de frein.



### Voyant de contrôle

Si les voyants de contrôle ABS du combiné d'instruments et de l'ordinateur de bord s'allument

alors que le moteur tourne, cela signifie que l'ABS s'est désactivé à cause d'un défaut. Dans ce cas, le système de freinage fonctionne **sans prévention du blocage des roues**, comme sur les véhicules non équipés de l'ABS.

- ▷ Adaptez votre mode de conduite au nouveau comportement de freinage du véhicule. Faites contrôler le système ABS afin d'éviter l'apparition d'autres défauts ultérieurs dont l'effet ne saurait être entièrement défini.
- ▷ Consultez un atelier spécialisé. Nous vous recommandons de faire exécuter ces opérations par un concessionnaire Porsche, car celui-ci dispose du personnel d'atelier formé tout spécialement ainsi que des pièces détachées et outils nécessaires.

Le calculateur électronique de l'ABS est paramétré pour les dimensions de pneumatiques homologuées. L'utilisation de pneumatiques dont les dimensions ne seraient pas homologuées peut entraîner une modification de la vitesse de rotation des roues et la désactivation de l'ABS.

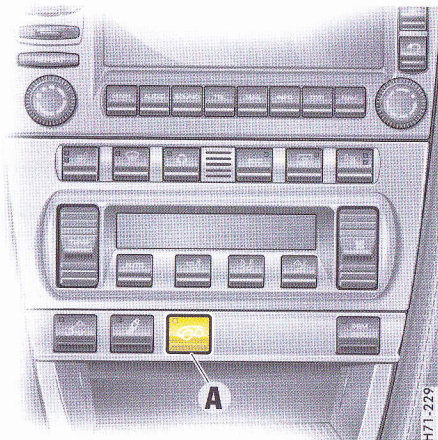

## Échappement sport

### Échappement sport sur les véhicules sans mode Sport

Contact mis, l'échappement sport peut être activé et désactivé à l'aide de la touche **A**. Lorsque l'échappement sport est activé, la diode lumineuse s'allume dans la touche.

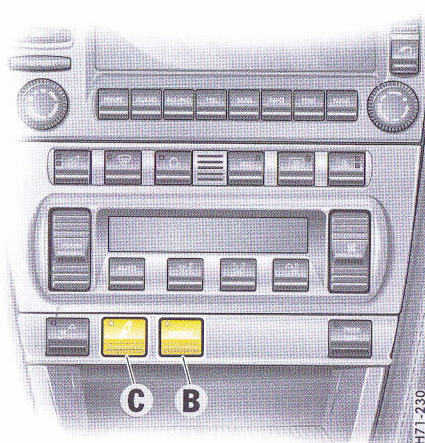

### Échappement sport sur les véhicules avec mode Sport

L'échappement sport peut être activé, contact mis, à l'aide de la touche **B**.

L'activation du mode sport entraîne automatiquement l'activation du réglage sport du PASM pour les amortisseurs.

Si vous souhaitez cependant un réglage confortable des amortisseurs tout en conservant les caractéristiques du mode sport et de l'échappement sport, il est possible de basculer le PASM séparément en mode normal.

- ▷ Appuyez pour ce faire sur la touche PASM **C**. La diode lumineuse du bouton PASM s'éteint.
- ▷ Respectez les instructions du chapitre «MODE SPORT» à la page 59.
- ▷ Respectez les instructions du chapitre «PORSCHE ACTIVE SUSPENSION MANAGEMENT (PASM)» à la page 63.

## Mode Sport

### Fonction

L'activation du mode sport permet de réaliser une configuration plus sportive du véhicule. Les interventions du système de régulation Porsche ont été volontairement davantage orientés vers l'agilité et le comportement dynamique:

- Le PASM (Porsche Active Suspension Management) passe automatiquement en mode sport, l'amortissement du châssis devient plus ferme.
- La boîte Tiptronic S bascule dans la plage caractéristique de la conduite sportive et raccourcit le temps de passage des rapports. Les passages de rapports ont lieu plus rapidement.
- La régulation PSM (Porsche Stability Management) a une vocation de conduite sportive. Le PSM intervient donc plus tardivement qu'en mode normal. Vous pouvez manœuvrer le véhicule de façon plus agile dans des situations extrêmes, sans devoir renoncer au soutien du PSM en cas d'urgence. Vous pouvez donc obtenir des résultats optimaux en tours de piste, notamment sur circuit et sur revêtement sec.
- La pédale d'accélérateur électronique réagit plus rapidement, la reprise du moteur est plus spontanée. Cette fonction n'est activée en mode Sport qu'après une brève décélération.

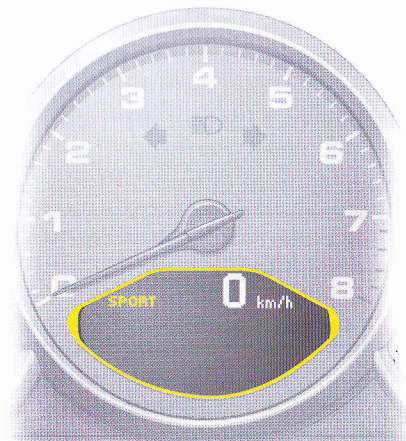
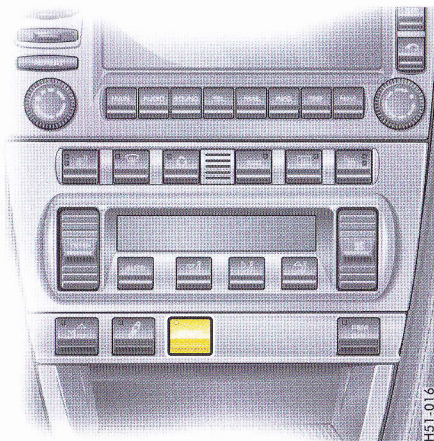

- La coupe de régime se fait de manière "plus abrupte", c'est-à-dire qu'elle intervient plus directement dans des situations extrêmes (sur des véhicules équipés de Tiptronic S, uniquement en mode manuel).
- ▷ Veuillez vous reporter aux chapitres relatifs aux PSM, PASM et échappement sport.

### Activation/désactivation du mode sport

- ▷ Appuyez sur la touche SPORT de la console centrale. Lorsque le mode sport est activé, la diode lumineuse s'allume dans la touche SPORT.

Lorsque le mode sport est activé, le message SPORT apparaît sur le compteur de vitesse numérique.

Le PASM s'active et se désactive en même temps que le mode sport. Si vous avez activé le mode sport PASM avec la touche PASM, le PASM reste actif.

Le mode sport revient automatiquement en mode normal lorsque vous coupez le contact.

## Porsche Stability Management (PSM)

### Fonction

Le PSM est un système de régulation actif destiné à stabiliser le véhicule dans les situations extrêmes de dynamique automobile. Le PSM amélioré (véhicules à quatre roues motrices uniquement) renforce les fonctions de freinage.



### Danger!

- ▷ Malgré les avantages du PSM, il n'en reste pas moins que le conducteur doit faire appel à son sens des responsabilités et adapter sa conduite et ses manœuvres à l'état de la chaussée, aux conditions atmosphériques et à la densité du trafic.
- ▷ Les conditions de sécurité accrues du véhicule ne doivent en aucun cas vous inciter à prendre des risques plus importants. Les limites de la physique automobile ne peuvent pas être repoussées même avec le PSM. Le PSM ne diminue pas les risques d'accident dus à une conduite trop rapide.

Des capteurs sur les roues, les freins, la direction et le moteur déterminent en permanence:

- Vitesse

- Sens de déplacement du véhicule (angle de braquage)
- Accélération transversale
- Vitesse de rotation autour de l'axe vertical

Le PSM détermine à partir de ces valeurs la direction souhaitée par le conducteur. Si la direction de mouvement effective diffère du parcours souhaité (position du volant), le PSM intervient pour la corriger. Il freine chaque roue indépendamment. La puissance du moteur est également adaptée si nécessaire, pour stabiliser le véhicule.

Les interventions de régulation du PSM se manifestent au conducteur par les aspects suivants qui l'invitent à adapter son mode de conduite aux caractéristiques de la chaussée:

- Le voyant multifonctions clignote dans le combiné d'instruments.
- Bruits hydrauliques audibles.
- Décélération du véhicule et modification des forces s'exerçant sur la direction par une intervention sur le freinage.
- Réduction de la puissance moteur.
- Pulsations de la pédale de frein et modification de la position de la pédale lors du freinage. Il est nécessaire d'augmenter encore l'effort sur la pédale après le début des pulsations pour atteindre la décélération complète du véhicule.

### Exemples de régulations PSM

- Si "l'essieu avant du véhicule dérive" dans une courbe, la roue arrière intérieure au virage est freinée et en cas de besoin la puissance du moteur diminue.
- Si l'arrière du véhicule est déporté vers l'extérieur dans une courbe, la roue avant extérieure au virage est freinée.

### Fonctions supplémentaires pour les véhicules à quatre roues motrices

- Préremplissage du système de freinage: si vous retirez soudainement et rapidement le pied de la pédale d'accélérateur, le système de freinage se prépare au freinage d'urgence susceptible de s'ensuivre. Le système de freinage se préremplit et les plaquettes de frein s'appliquent légèrement contre les disques.
- Assistance de freinage: si la puissance de la pédale ne suffit pas pendant un freinage d'urgence, une assistance de freinage génère la pression de freinage sur les 4 roues nécessaire pour assurer un freinage maximal.

### Avantages du PSM

- Traction la plus efficace possible et stabilité de trajectoire dans toutes les situations de conduite - également sur les chaussées avec des revêtements différents du point de vue de l'adhérence.



- Neutralisation des réactions indésirables du véhicule (réactions dues aux alternances de charge) par relâchement de la pédale d'accélérateur ou par freinage en virage jusqu'à l'accélération transversale maximale.
- En cas de manœuvres de conduite dynamiques (p. ex. mouvements rapides du volant, changement de voie ou virages successifs), le véhicule est stabilisé activement en cas de besoin.
- Stabilité de freinage améliorée en courbes et sur les revêtements de chaussée différents ou changeants.
- Il améliore les fonctions de freinage et réduit la distance d'arrêt en cas de freinage d'urgence (véhicules à quatre roues motrices uniquement).

### Fonctionnement

Le PSM se met automatiquement en marche après chaque démarrage du moteur.

### Le PSM devrait toujours être activé en conduite "normale".

Il peut être cependant avantageux de désactiver provisoirement le PSM dans certaines conditions exceptionnelles, p. ex.:

- sur un sol meuble ou sur neige épaisse,
- pour les "manœuvres de dégagement" et
- en cas d'utilisation de chaînes à neige.

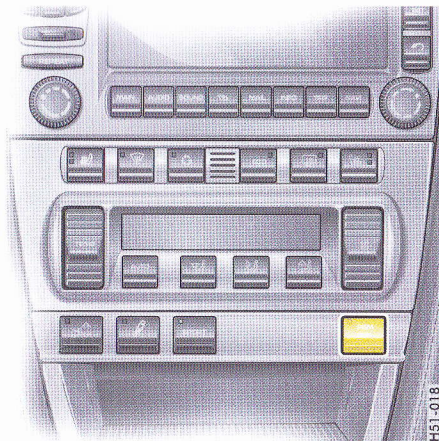

### Désactivation du PSM

- ▷ Appuyez sur le bouton OFF du PSM. Le PSM est désactivé après une courte temporisation. La diode lumineuse du bouton est allumée. Quand le PSM est désactivé, le voyant multifonctions du PSM du combiné d'instruments s'allume **et** un message s'affiche sur l'ordinateur de bord. Un signal acoustique retentit également.

### Véhicules à quatre roues motrices

En cas de coupure du PSM, les fonctions supplémentaires de freinage sont désactivées. La réactivation automatique en cas d'urgence est couplée à la commande PSM en cas d'urgence.

Les fonctions suivantes permettent de stabiliser le véhicule dans des situations d'urgence, même lorsque le PSM est désactivé:

- Quand le PSM est désactivé, le véhicule est stabilisé dès que l'une des roues avant se trouve dans la plage de régulation de l'ABS.
- Quand le PSM est désactivé et que le mode sport est activé, le véhicule est stabilisé dès que les roues avant se trouvent dans la plage de régulation de l'ABS.

**Le patinage d'une des roues** est évité même si le PSM est désactivé.

### Réactivation du PSM

- ▷ Appuyez sur le bouton OFF du PSM. Le PSM est activé après une courte temporisation. La diode lumineuse du bouton et le voyant multifonctions PSM du combiné d'instruments s'éteignent. Un message s'affiche sur l'ordinateur de bord.

### Mode sport

L'activation du mode sport permet de réaliser une configuration plus sportive du véhicule. Les interventions du PSM sont plus tardives qu'en mode normal, le véhicule peut se manœuvrer de façon plus agile dans des situations extrêmes, sans que le conducteur doive renoncer au soutien du PSM en cas d'urgence. Vous pouvez donc obtenir des résultats optimaux en tours de piste, notamment sur circuit et sur revêtement sec.



## Voyant multifonction PSM

- Le voyant multifonction du combiné d'instruments s'allume lors du contrôle des lampes, contact mis.
- Le voyant clignote pour indiquer un processus de régulation, y compris lorsque le PSM est désactivé (régulation du freinage en cas de patinage d'une des roues).
- Le voyant indique, en relation avec un message dans l'ordinateur de bord, que le PSM est désactivé. Un signal acoustique retentit également.
- Le voyant indique un défaut, en relation avec un message correspondant dans l'ordinateur de bord. Le PSM est hors fonction.
- ▷ Consultez un atelier spécialisé. Nous vous recommandons de faire exécuter ces opérations par un concessionnaire Porsche, car celui-ci dispose du personnel d'atelier formé tout spécialement ainsi que des pièces détachées et outils nécessaires.
- ▷ Respectez les instructions du chapitre «IMMOBILISATION DU VÉHICULE» à la page 238.

## Remorquage

- ▷ Respectez les instructions du chapitre «REMORQUAGE» à la page 286.

## Mesures sur banc d'essai

**Les contrôles sur banc de freinage** doivent être réalisés uniquement sur des bancs d'essai à plateaux ou à rouleaux.

Les valeurs limites suivantes ne doivent pas être dépassées sur les bancs d'essai à rouleaux:

- Vitesse de contrôle 8 km/h
- Durée du contrôle 20 secondes

**Les contrôles du frein de stationnement** sur banc de freinage doivent être réalisés uniquement avec contact coupé.



## Porsche Active Suspension Management (PASM)

### Fonction

Le PASM met à disposition du conducteur deux réglages de châssis : "Normal" et "Sport". La sélection s'effectue par le biais d'une touche dans la console centrale.

En mode normal, le châssis est dans une configuration sportive et confortable. Le mode sport offre des caractéristiques d'amortissement particulièrement sportives (par ex. pour une utilisation sur circuit).

Selon les conditions et l'état du trafic, le système d'amortissement variable sélectionne individuellement le tarage d'amortisseur adapté pour chaque roue.

Exemple : Si la conduite est nettement sportive en mode normal, le PASM adapte ici aussi automatiquement le comportement des amortisseurs aux conditions de conduite.

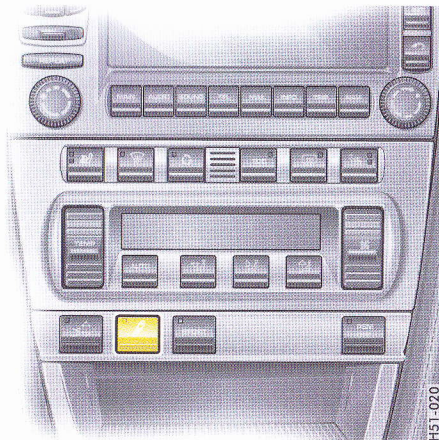

### Activation du mode sport du PASM

- ▷ Appuyez sur la touche PASM de la console centrale. Lorsque le mode sport du PASM est activé, la diode lumineuse est allumée dans la touche **et** un message s'affiche au niveau de l'ordinateur de bord.

### Désactivation du mode sport du PASM

- ▷ Appuyez sur la touche PASM de la console centrale. La diode lumineuse de la touche s'éteint **et** un message s'affiche sur l'ordinateur de bord.

Le PASM revient automatiquement en mode normal lorsque vous coupez le contact.

## Aileron arrière escamotable

### Fonction

L'aileron arrière améliore la stabilité du véhicule, en particulier lorsque vous roulez à vitesse élevée.



#### Avertissement!

**Risque d'accident. Si l'aileron arrière ne peut pas être sorti, la portance élevée qui s'exerce sur l'essieu arrière amoindrit la stabilité du véhicule.**

- ▷ Adaptez votre mode de conduite et votre vitesse au nouveau comportement du véhicule.
- ▷ Faites réparer ce défaut. Consultez un atelier spécialisé. Nous vous recommandons de faire exécuter ces opérations par un concessionnaire Porsche, car celui-ci dispose du personnel d'atelier formé tout spécialement ainsi que des pièces détachées et outils nécessaires.



#### Avertissement!

**Risque de blessures lors de la rentrée ou de la sortie manuel de l'aileron arrière quand le véhicule est immobilisé.**

- ▷ Veillez à ce qu'aucune personne ni objet ne se trouve dans le rayon d'action de l'aileron arrière.



#### Attention!

**Risque de détérioration si vous poussez le véhicule au niveau de l'aileron.**

- ▷ Ne poussez pas le véhicule au niveau de l'aileron.

## Mode automatique

### Conditions

La sortie et la rentrée automatiques de l'aileron s'effectuent en fonction de certaines conditions (p. ex. vitesse du véhicule, température du compartiment moteur).

En cas de défaillance de la commande automatique, un message d'avertissement s'affiche sur l'ordinateur de bord.

### Température du compartiment moteur inférieure à 55°C

L'aileron sort à 120 km/h et rentre à 60 km/h.

### Température du compartiment moteur supérieure à 60°C

L'aileron sort à 80 km/h et rentre à 30 km/h.

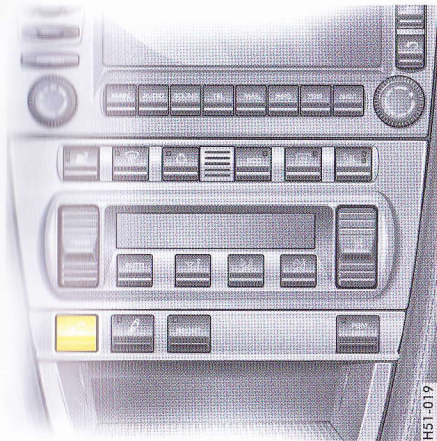

## Commande manuelle

### Sortie et rentrée manuelles

L'aileron arrière peut être sorti et rentré manuellement, lorsque le contact est mis, à l'aide du bouton situé au niveau de la console centrale.

### Sortir l'aileron arrière

- ▷ Appuyez brièvement sur le bouton. L'aileron sort jusqu'à la position finale. La diode lumineuse du bouton s'allume.

### Rentrer manuellement l'aileron arrière

- ▷ **À des vitesses de 0–30 km/h:** appuyez sur le bouton jusqu'à ce que l'aileron arrière ait atteint sa position finale. La diode lumineuse du bouton s'éteint. L'aileron arrière passe en mode automatique.
- ▷ **À des vitesses de 30–100 km/h:** appuyez brièvement sur le bouton. L'aileron arrière rentre, la diode lumineuse du bouton s'éteint. L'aileron arrière passe en mode automatique.
- ▷ **À des vitesses supérieures à 100 km/h:** appuyez brièvement sur le bouton. L'aileron arrière reste sorti, la diode lumineuse du bouton s'éteint. L'aileron arrière passe en mode automatique.

## Aides au stationnement

### ParkAssistent

#### Fonction

Le ParkAssistent indique au conducteur, effectuant une marche arrière, la distance séparant le véhicule d'un obstacle au moyen d'un signal sonore.



#### Avertissement!

**Risque d'accident. En dépit du ParkAssistent, la responsabilité, lors d'une manœuvre de stationnement, et l'estimation de la présence d'un obstacle incombent au conducteur.**

- ▷ Veillez à ce qu'aucune personne, aucun animal, ni aucun obstacle ne se trouve dans la zone de stationnement.

Lorsque la marche arrière est enclenchée et que le contact est mis, le ParkAssistent est automatiquement activé.

#### Remarque

Lorsque le véhicule recule sans que la marche arrière ne soit enclenchée, le ParkAssistent n'est pas activé.

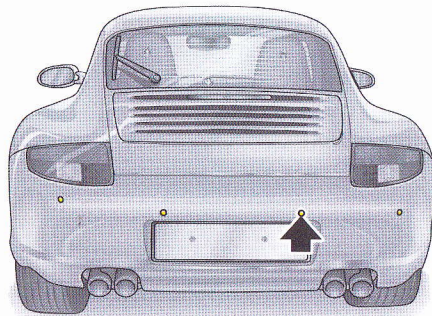

Capteurs à ultrasons

#### Capteurs

Quatre capteurs à ultrasons situés dans le pare-chocs arrière mesurent l'écart séparant le véhicule du prochain obstacle.

- Rayon d'action des capteurs centraux: env. 150 cm
- Rayon d'action des capteurs externes: env. 60 cm

Les obstacles situés hors du rayon d'action des capteurs (par ex. à proximité du sol) ne peuvent pas être détectés.

H51-063

- ▷ Maintenez toujours les capteurs propres, sans glace ni neige, de façon à ce qu'ils soient pleinement opérationnels.
- ▷ N'endommagez pas les capteurs par frottement ou grattage.
- ▷ Afin d'éviter d'endommager les capteurs lors du nettoyage avec un appareil à jet de vapeur, conservez un écart suffisant avec le véhicule.

#### Signaux sonores / Fonction

Lorsque vous enclenchez la marche arrière, un **bref signal sonore** indique que le ParkAssistent est activé.

Un **signal sonore répété** indique la présence d'un obstacle. Plus vous vous rapprochez de l'obstacle, plus les intervalles entre chaque signal se réduisent.

Si la distance séparant le véhicule de l'obstacle est inférieure à environ 30 cm, un **signal sonore continu** retentit. Ce signal peut s'arrêter si le véhicule se rapproche encore de l'obstacle.

- ▷ Le volume sonore de l'autoradio ne doit pas dépasser celui du signal sonore.

#### Limites de la mesure ultrasons

- Les obstacles absorbant le son (p. ex. en hiver, neige poudreuse),
- les obstacles réfléchissant le son (p. ex. surfaces en verre, surfaces planes laquées),

- et les obstacles d'une très faible épaisseur ne peuvent pas être identifiés par le ParkAssistent.

La détection des obstacles peut être brouillée par des sources d'ultrasons parasites (p. ex. frein à air comprimé d'autres véhicules, marteaux-piqueurs).

#### Message de défaut

- Après l'enclenchement de la marche arrière, un signal sonore continu de la même fréquence retentit à la suite du bref signal sonore. **Causes possibles** : les capteurs sont sales ou recouverts de neige ou de glace.
- Après enclenchement de la marche arrière, un signal sonore nettement plus grave retentit à la suite du bref signal sonore. **Causes possibles** : défaut ou défaillance du système.
- Faites réparer le défaut. Consultez un atelier spécialisé. Nous vous recommandons de faire exécuter ces opérations par un concessionnaire Porsche, car celui-ci dispose du personnel d'atelier formé tout spécialement ainsi que des pièces détachées et outils nécessaires.

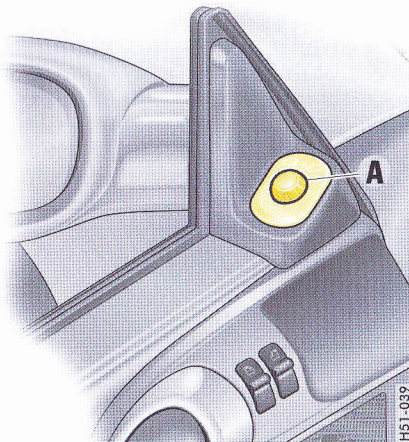

**A** - Commutateur de commande pour le réglage du rétroviseur extérieur

#### Pivotement du rétroviseur vers le bas pour le stationnement

##### Fonction

Lorsque vous enclenchez la marche arrière, le rétroviseur **côté passager** pivote vers le bas afin que le rebord du trottoir vienne se placer dans le champ visuel.

- ▷ Respectez les instructions du chapitre «MÉMORISATION DE LA POSITION DU SIÈGE» à la page 35.

#### Conditions

- Le véhicule doit être équipé d'une mémoire de la position du siège.
- Le commutateur **A** doit se trouver sur "Côté passager".
- Vous devez enclencher la marche arrière.

#### Retour du rétroviseur en position initiale

- ▷ Roulez en marche avant à plus de 6 km/h ou
- ▷ Placez le commutateur **A** sur "Côté conducteur".

## Quatre roues motrices

### Transmission

Avec la transmission intégrale, la puissance de propulsion du moteur est répartie de manière variable sur les roues avant et arrière. Un viscocoupleur à disques effectue la répartition de puissance et l'équilibrage des vitesses de rotation entre l'essieu arrière et l'essieu avant.

La répartition de la puissance est fonction de la différence entre les vitesses de rotation des deux essieux. Le viscocoupleur à disques distribue toujours aux roues avant une force d'entraînement (de 5 à 40 %) suffisamment grande pour que le véhicule puisse bénéficier d'une traction optimale même si la surface de la chaussée est en mauvais état.

Les quatre roues motrices en liaison avec le Porsche Stability Management (PSM) assurent une maniabilité optimale et une stabilité routière élevée.



### Danger!

- ▷ Malgré les avantages de la transmission 4 roues motrices, il n'en reste pas moins que le conducteur doit faire appel à son sens des responsabilités et adapter sa conduite et ses manœuvres à l'état de la chaussée, aux conditions atmosphériques et à la densité du trafic.

- ▷ Les conditions de sécurité accrues du véhicule ne doivent en aucun cas vous inciter à prendre des risques plus importants. Les limites de la physique automobile ne peuvent pas être repoussées même avec quatre roues motrices. La transmission intégrale ne diminue pas les risques d'accidents dus à une conduite trop rapide.

## Mesures sur bancs d'essai

### Mesure de puissance

Les mesures de puissance sur bancs à rouleaux ne sont pas autorisées par Porsche.

### Banc de freinage

Les contrôles sur banc de freinage doivent être réalisés uniquement sur des bancs d'essai à plateaux ou à rouleaux.

Les valeurs limites suivantes ne doivent pas être dépassées sur les bancs d'essai à rouleaux :

- Vitesse de contrôle 8 km/h
- Durée du contrôle 20 secondes

### Contrôle du frein de stationnement

Les contrôles du frein de stationnement sur banc de freinage doivent être réalisés uniquement avec le contact coupé.

### Équilibrage des roues du véhicule

Lors de l'équilibrage fin des roues, le véhicule doit être soulevé et les roues doivent pouvoir tourner librement.

### Remorquage

- ▷ Respectez les instructions du chapitre «REMORQUAGE» à la page 286.



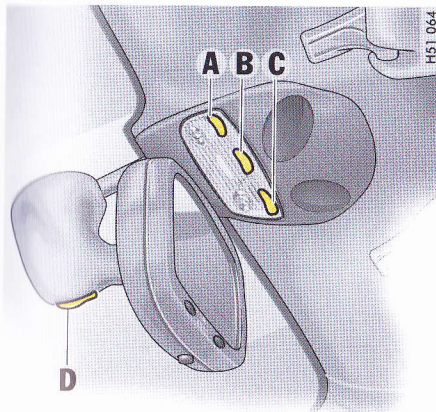

- A, C** - Interrupteur pour le spot de lecture conducteur/passager
- B** - Interrupteur pour le plafonnier et l'éclairage du bas de l'habitacle
- D** - Eclairage d'orientation

## Éclairage intérieur

### Coupure automatique

- ▷ Respectez les instructions du chapitre «COUPURE AUTOMATIQUE DES RÉCEPTEURS ÉLECTRIQUES AU BOUT DE 2 HEURES/7 JOURS» à la page 259.

## Véhicules avec rétroviseurs à réglage automatique anti-éblouissement

- ▷ Avant d'activer l'éclairage intérieur, désactivez le système de réglage automatique anti-éblouissement des rétroviseurs. Sinon, les rétroviseurs risquent de vous éblouir.

## Plafonniers, spots de lecture

### Arrêt

- ▷ Appuyez sur la moitié gauche de l'interrupteur.

### Allumage continu

- ▷ Appuyez sur la moitié droite de l'interrupteur.

### Allumage et extinction automatiques

- ▷ Amenez l'interrupteur en position centrale.

**Les plafonniers et l'éclairage du bas de l'habitacle s'allument** lors du déverrouillage ou de l'ouverture d'une porte ou lorsque l'on retire la clé du contacteur d'allumage.

**L'éclairage intérieur s'éteint** avec une temporisation de 2 minutes environ après la fermeture de la portière. Dès que le contact est mis ou que le véhicule est verrouillé, l'éclairage intérieur s'éteint.

### Éclairage d'orientation

Une diode lumineuse dans le pied du rétroviseur intérieur vous aide à vous orienter dans l'habitacle du véhicule lorsqu'il fait nuit.

### Remarque concernant l'utilisation

Pour les véhicules équipés du pack Sport-Chrono Plus, la luminosité de l'éclairage d'orientation peut être modifiée au niveau du PCM.

- ▷ Reportez-vous au chapitre "Mémorisation individuelle" dans la notice séparée du PCM.

## Commande, instruments

### Vue d'ensemble des fonctions

1. Contacteur d'allumage/antivol de direction
2. Combiné feux clignotants, feux de route, appels de phares
3. Microphone mains libres pour téléphone
4. Avertisseur sonore
5. Commutateur d'essuie-glace/lave-glace, essuie-glace arrière
6. Bouton du chauffage de siège, côté gauche
7. Capteur de température de l'habitacle/antenne GPS
8. Chronomètre
9. Bouton de feux de détresse
10. Bouton de verrouillage centralisé, affichage de l'activation du système d'alarme
11. Porsche Communication Management (PCM)
12. Bouton de chauffage du siège, côté droit
13. Porte-gobelet
14. Commutateur d'éclairage
15. Levier de commande de l'ordinateur de bord
16. Levier de verrouillage du réglage de la colonne de direction
17. Levier de commande du Tempostat
18. Panneau de commande de la climatisation automatique
19. Bouton de l'aileron arrière, Porsche Active Suspension Management (PASM), mode Sport, Porsche Stability Management (PSM), système d'échappement Sport

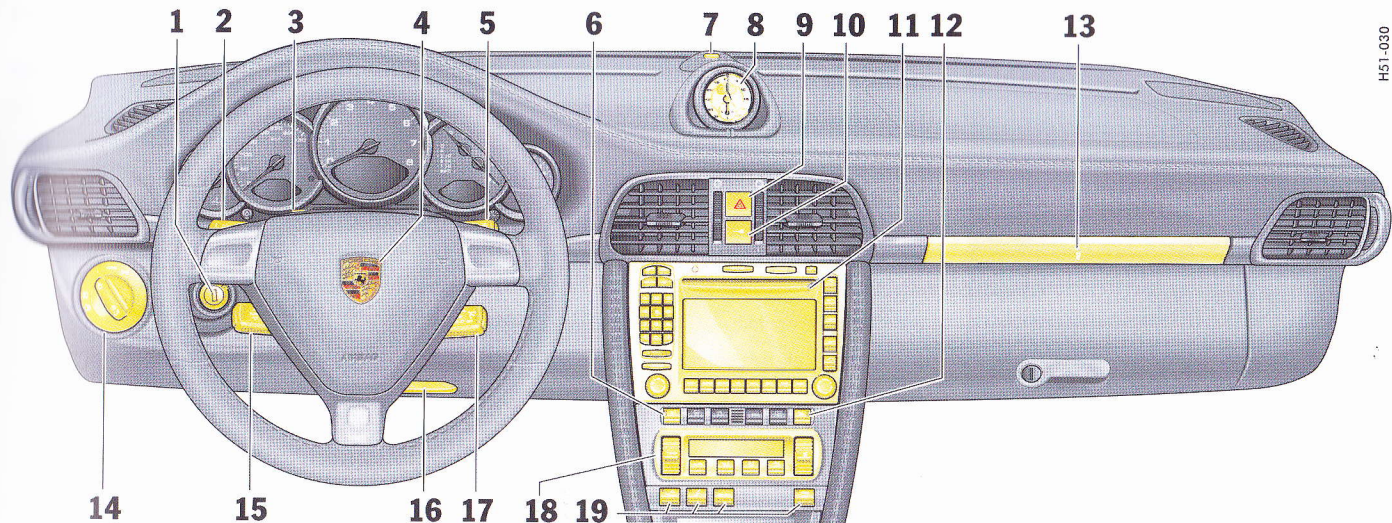

H51-030

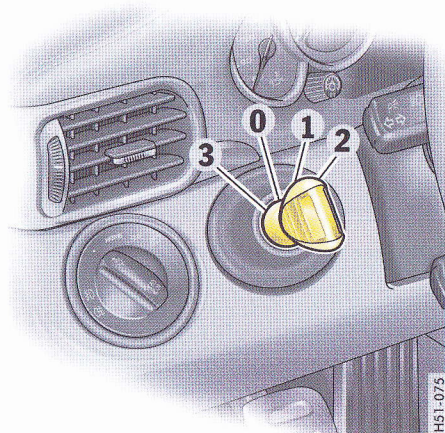

- 0 - Position de base
- 1 - Contact mis
- 2 - Démarrer le moteur
- 3 - Contact coupé

## Contacteur d'allumage/antivol de direction

### Positions de la clé de contact

Le contacteur d'allumage présente quatre positions pour la clé de contact. La clé de contact revient à la position de départ depuis chaque position du contacteur d'allumage.

### Position 0 de la clé de contact

#### Position de base

La clé de contact ne peut pas être retirée lorsque le contact est mis ou que le moteur a démarré.

Pour retirer la clé de contact :

- ▷ Arrêtez le véhicule.
- ▷ **Véhicules avec Tiptronic S** : Sélectionnez la position **P** du levier sélecteur.
- ▷ Couper le contact.
- ▷ Retirer la clé de contact.

### Position 1 de la clé de contact

#### Contact mis

- ▷ Tourner la clé de contact en position **1**. Le contact est mis.

#### Remarque concernant l'utilisation

- ▷ Tous les consommateurs d'énergie peuvent être mis en marche.
- ▷ Respectez les instructions du chapitre «MESSAGES D'AVERTISSEMENT DANS LE COMBINÉ D'INSTRUMENTS ET SUR L'ORDINATEUR DE BORD» à la page 128.

## Position 2 de la clé de contact

### Démarrage du moteur

- ▷ Tournez la clé de contact dans la position **2** du contacteur d'allumage.
- ▷ Respectez les instructions du chapitre «DÉMARRAGE ET ARRÊT DU MOTEUR» à la page 75.

## Position 3 de la clé de contact

### Contact coupé

- ▷ Tournez la clé de contact dans la position **3** du contacteur d'allumage.

## Verrouillage de la colonne de direction

### Verrouillage automatique

Le retrait de la clé de contact verrouille automatiquement la colonne de direction.

- ▷ **La clé de contact ne doit être retirée que lorsque le véhicule est à l'arrêt. Sinon, l'antivol de direction s'enclenche et le véhicule ne peut plus être dirigé.**
- ▷ Retirez toujours **la clé de contact** lorsque vous quittez le véhicule.

### Déverrouillage automatique

L'introduction de la clé de contact déverrouille automatiquement la colonne de direction.

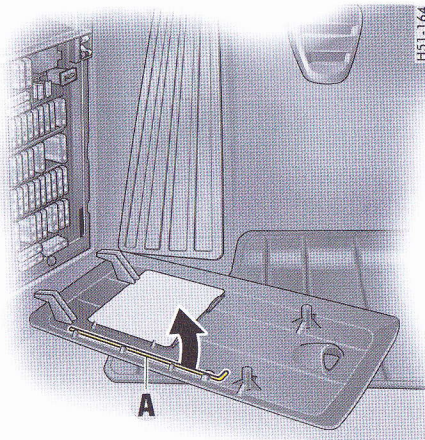

H51-164

### Déverrouillage de secours de la clé de contact

Si la batterie est déchargée, il sera nécessaire d'actionner le dispositif de secours pour pouvoir retirer la clé de contact.

1. Retirez le couvercle de la boîte à fusibles au niveau de l'évidement.
2. Déclipez le crochet métallique **A** à l'intérieur du couvercle.

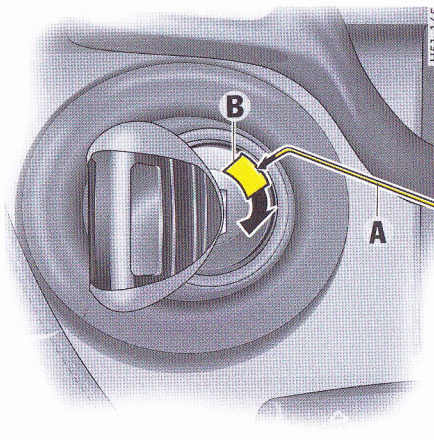

H51-165

3. A l'aide du crochet métallique **A**, retirez le couvercle en plastique **B** du contacteur d'allumage. Attention de ne pas perdre le couvercle en plastique **B**.

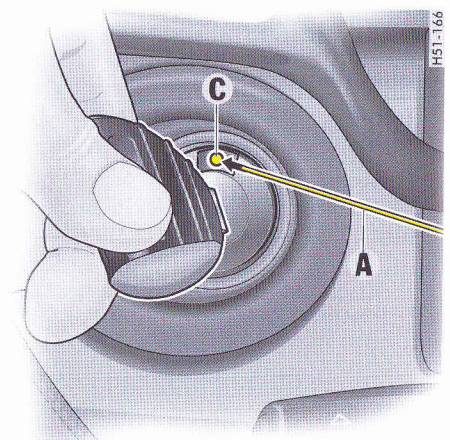

H51-166

4. Tournez la clé de contact complètement vers la gauche.
5. A l'aide du crochet métallique **A**, appuyez dans l'ouverture **C**. Le verrouillage doit être audible.
6. Retirez la clé de contact dans la position **O**.
7. Remettez le couvercle en plastique **B** en place.

## Démarrage et arrêt du moteur

### Remarques générales

- ▷ Respectez les instructions du chapitre «DÉSACTIVATION DU SYSTÈME ANTIDÉMARRAGE» à la page 16.
- ▷ Respectez les instructions du chapitre «SYSTÈME D'ÉPURATION DES GAZ D'ÉCHAPPEMENT» à la page 223.



### Avertissement!

**Risque d'intoxication. Les gaz d'échappement contiennent du monoxyde de carbone; ce gaz invisible et inodore provoque des intoxications graves, même à faible concentration.**

- ▷ Ne démarrez jamais le moteur et ne le laissez jamais tourner dans un local fermé.



### Avertissement!

#### Risque d'incendie au niveau du système d'échappement brûlant.

- ▷ Ne faites pas tourner le véhicule et ne le gardez pas là où des matériaux inflammables, des feuilles mortes ou de l'herbe sèche par exemple, sont susceptibles d'entrer en contact avec le système d'échappement brûlant.

### Démarrage du moteur

- ▷ Appuyez sur la pédale de frein.
- ▷ Enfoncez à fond la pédale d'embrayage et maintenez-la enfoncée.
- ▷ Mettez le levier de vitesses au point mort ou le levier sélecteur en position **P** ou **N**.
- ▷ N'actionnez pas la pédale d'accélérateur. Le calculateur de gestion moteur prépare le mélange adéquat lors du démarrage.
- ▷ N'actionnez pas le démarreur plus de 10 secondes environ. Le cas échéant, répétez l'opération de démarrage après une pause de 10 secondes environ. Ramenez d'abord la clé en position **3**.

Le premier actionnement du démarreur s'interrompt automatiquement après le démarrage du

moteur. Si le moteur ne démarre pas, les processus de démarrage suivants ne seront pas arrêtés automatiquement.

- ▷ Ne faites pas chauffer le moteur du véhicule à l'arrêt. Mettez-vous en route tout de suite. Évitez de rouler dans les plages de régime élevées et de donner plein gaz avant que le moteur n'ait atteint sa température de service.

Si la puissance de la batterie est insuffisante, il est possible de lancer le moteur au moyen de câbles de démarrage ou en remorquant le véhicule s'il est équipé d'une boîte de vitesses manuelle.

- ▷ Respectez les instructions du chapitre «ASSISTANCE AU DÉMARRAGE» à la page 267.
- ▷ Afin de garantir un bon état de charge de la batterie et ainsi la bonne capacité de démarrage du moteur, les consommateurs d'énergie non indispensables doivent être arrêtés lorsque le contact est mis et pour des régimes moteur faibles (embouteillages, circulation en ville ou files de voitures).

### Arrêt

- ▷ Ne coupez le contact qu'après l'arrêt complet du véhicule, car l'assistance de direction et de freinage se désactive une fois le moteur arrêté.

- ▷ La clé de contact ne doit être retirée que lorsque le véhicule est à l'arrêt. Sinon, l'antivol de direction s'enclenche et le véhicule ne peut plus être dirigé.
- ▷ Lorsque vous quittez le véhicule, **retirez toujours la clé de contact** et serrez le frein à main.

### Remarque

Lorsque la clé de contact est en place, la batterie du véhicule se décharge plus rapidement que la normale.

- ▷ Respectez les instructions du chapitre «COUPURE AUTOMATIQUE DES RÉCEPTEURS ÉLECTRIQUES AU BOUT DE 2 HEURES/7 JOURS» à la page 259.

### Ventilateur du compartiment moteur, ventilateurs de refroidissement

Les radiateurs et leur ventilateur se trouvent à l'avant du véhicule. Le ventilateur du compartiment moteur est monté sous le capot du compartiment moteur.



#### Avertissement!

---

**Risque de blessures. Après l'arrêt du moteur, la température du compartiment moteur est surveillée pendant 30 minutes environ. Dans cet intervalle, le ventilateur peut continuer de fonctionner ou s'enclencher en fonction de la température.**

- ▷ Effectuez les interventions au niveau de cet élément avec la plus grande prudence et uniquement lorsque le moteur est à l'arrêt.



#### Avertissement!

---

**Risque de blessures. Les ventilateurs de la partie avant du véhicule peuvent être activés lorsque le moteur tourne et se mettre en marche de manière inattendue.**

- ▷ Effectuez les interventions au niveau de cet élément uniquement lorsque le moteur est à l'arrêt.



## Combiné d'instruments

### Récapitulatif

Vous trouverez les informations relatives aux différents affichages dans les chapitres correspondants.

1. Affichage de la température de l'huile moteur
2. Compteur de vitesse analogique
3. Pression de gonflage des pneumatiques
4. Indicateur de direction gauche
5. Compte-tours
6. Feux de route
7. Indicateur de direction droit
8. Voyant de contrôle ABS
9. Affichage de température et voyant de contrôle du système de refroidissement
10. Affichage de niveau du carburant et voyant de contrôle
11. Indicateur de pression d'huile
12. Bouton de réglage de l'éclairage des instruments et du compteur kilométrique journalier
13. Affichage du kilométrage total et du kilométrage journalier
14. Voyant de contrôle Tempostat
15. Capteur de luminosité pour l'éclairage des instruments

16. Airbag
17. Témoin de surveillance d'échappement (Check Engine)
18. Voyant de contrôle central
19. Ordinateur de bord
20. Voyant multifonctions PSM (Porsche Stability Management)
21. Voyant de contrôle des freins
22. Ceinture de sécurité
23. Indicateur Tiptronic
24. Pendulette et température extérieure
25. Bouton de réglage de l'heure

**En mettant le contact, chaque voyant s'allume pour le contrôle des lampes.**

### Remarque

Les messages d'avertissement sont enregistrés dans la mémoire du calculateur correspondant pour être lus par un concessionnaire Porsche.

Ces informations peuvent également être utilisées pour vous protéger ou protéger Porsche contre des réclamations non justifiées.

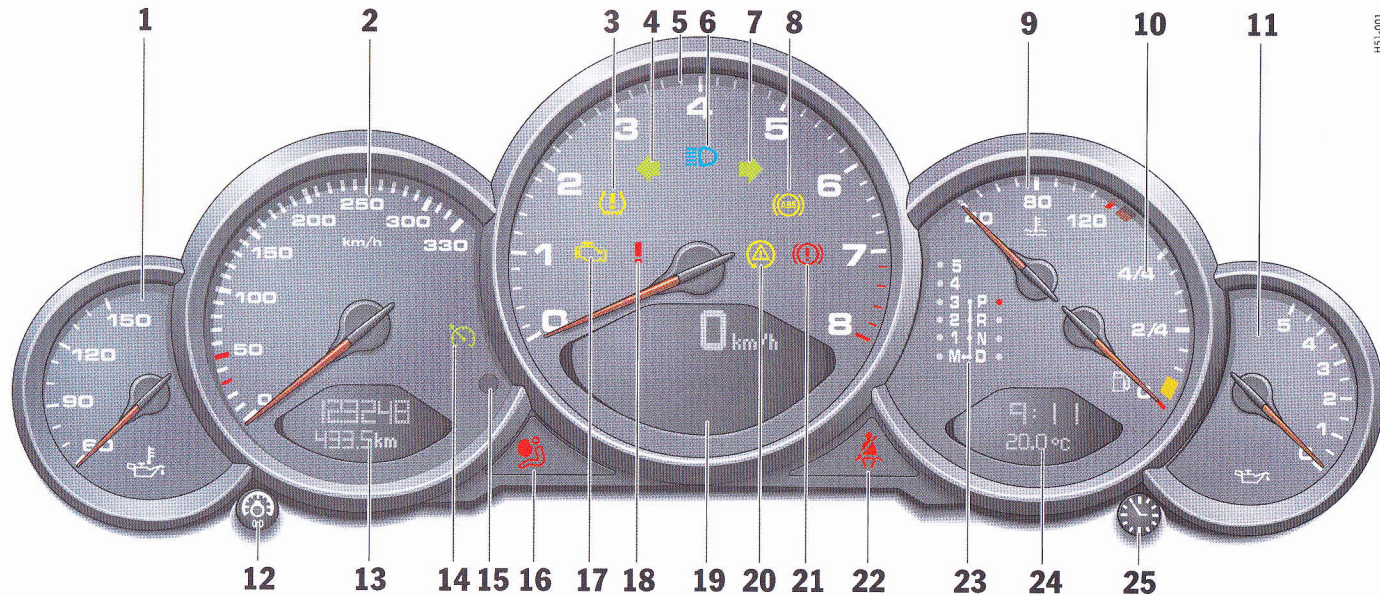

H51-001

H51-011

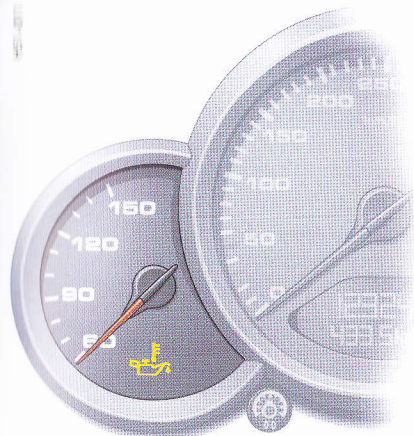

## **Température de l'huile moteur**

### **Indicateur**

La température de l'huile moteur est affichée dans la partie gauche du combiné d'instruments.

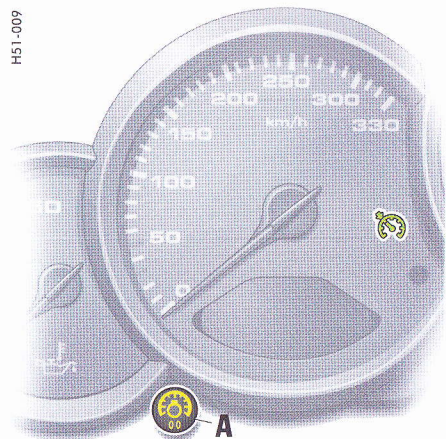

- A** - Bouton de réglage de l'éclairage des instruments et du compteur kilométrique journalier

 **Voyant de contrôle  
Tempostat**

**Affichage**

Le voyant de contrôle indique l'activation du Tempostat.

## Éclairage des instruments

### Fonction

L'éclairage est automatiquement adapté à l'intensité lumineuse environnante par le capteur lumineux situé dans le compteur de vitesse analogique.

Eclairage du véhicule allumé, l'intensité lumineuse des instruments et des commutateurs peut également être réglée manuellement.



### Avertissement!

**Risque d'accident lors du réglage de la luminosité en conduisant. Ceci pourrait conduire à la perte de contrôle du véhicule.**

- ▷ Ne passez pas la main entre les branches du volant lorsque vous roulez.

### Remarque

Lorsque l'éclairage du véhicule est allumé, l'éclairage des graduations pour les cadrans clairs s'active et se désactive en fonction de la luminosité ambiante.



### Atténuation de l'éclairage des instruments

- ▷ Maintenez le bouton de réglage **A** dans la direction voulue jusqu'à atteindre le niveau de luminosité souhaité.

Le niveau de luminosité sélectionné est représenté par un affichage à barres sur l'écran de l'ordinateur de bord.

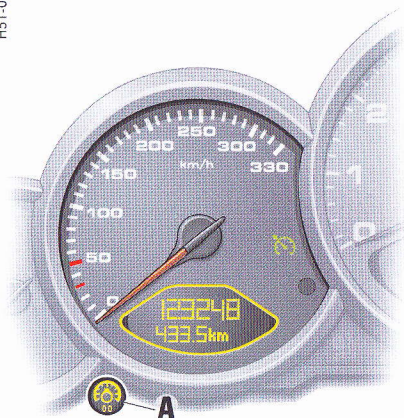

- ▷ Maintenez le bouton de réglage **A** appuyé pendant 1 seconde env. **ou**
- ▷ remettez à zéro le kilométrage dans le menu "SET" de l'ordinateur de bord.
- ▷ Respectez les instructions du chapitre «ORDINATEUR DE BORD (OB)» à la page 94.

Le compteur se remet à 0 une fois les 9999 kilomètres ou 6213 miles dépassés.

## Compteur kilométrique journalier

### Remise à 0 km



#### Avertissement!

**Risque d'accident lors de la remise à zéro du compteur journalier en conduisant. Ceci pourrait conduire à la perte de contrôle du véhicule.**

- ▷ Ne passez pas la main entre les branches du volant lorsque vous roulez.

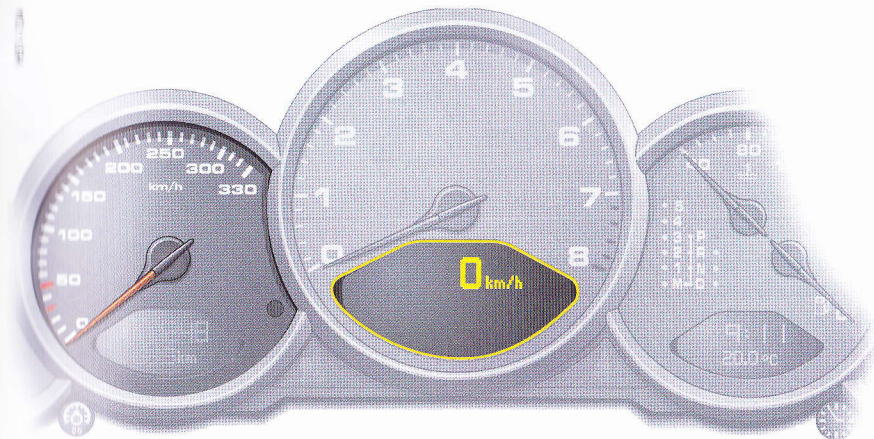

## Compteur de vitesse

### Indicateur

Le compteur de vitesse numérique est intégré dans l'ordinateur de bord. En cas de changement des unités de kilomètres en miles, l'affichage en km/h passe en mph.

### Commutation des unités kilomètres/miles

Les unités du compteur kilométrique et du compteur de vitesse peuvent également être changées dans le menu SET de l'ordinateur de bord.

- ▷ Respectez les instructions du chapitre «SET RÉGLAGE DE BASE DE L'ORDINATEUR DE BORD» à la page 124.

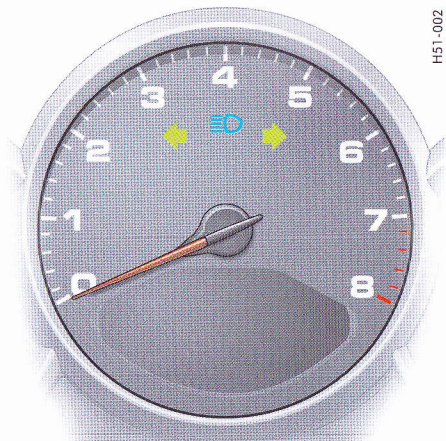

H51-002

## ↔ Indicateur de direction

### Indicateur

L'indicateur de direction clignote au même rythme que les clignotants eux-mêmes.

Flèche gauche – Clignotant gauche

Flèche droite - Clignotant droit

Si le rythme de l'affichage s'accélère de manière sensible, vérifiez le fonctionnement des clignotants.



## Feux de route

### Voyant de contrôle

Le voyant de contrôle s'allume lorsque le véhicule est en feux de route ou lors d'appels de phares.

## Compte-tours

### Indicateur

La zone rouge qui figure sur les graduations du compte-tours est un avertissement visuel qui vous indique le régime maximum admissible.

A l'accélération, l'alimentation en carburant est interrompue à l'approche de la zone rouge afin de protéger le moteur. Avant de passer un rapport inférieur, assurez-vous que les régimes de rétrogradage maximum autorisés sont respectés.



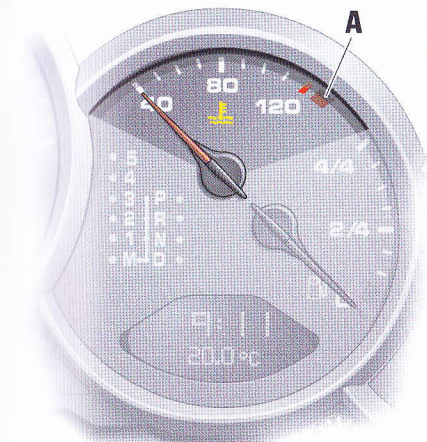

H51-004

## **Système de refroidissement**

### **Affichage de la température (contact mis)**

#### **Aiguille dans la plage gauche - moteur froid**

- ▷ Évitez les régimes élevés et une sollicitation importante du moteur.

#### **Aiguille dans la plage centrale - température de fonctionnement normale**

L'aiguille peut osciller jusque dans la zone rouge en cas de charge moteur élevée et de températures extérieures élevées.

### **Voyant de contrôle "A"**

- ▷ Consultez un atelier spécialisé pour tout défaut au niveau du système de refroidissement. Nous vous recommandons de faire exécuter ces opérations par un concessionnaire Porsche, car celui-ci dispose du personnel d'atelier formé tout spécialement ainsi que des pièces détachées et outils nécessaires.

Si la température du liquide de refroidissement est trop élevée, le **voyant de contrôle de l'affichage de la température s'allume**. Par ailleurs, un avertissement s'affiche sur l'ordinateur de bord.

- ▷ Arrêtez le moteur et laissez-le refroidir.
- ▷ Vérifiez s'il y a des corps étrangers sur les radiateurs et dans les canaux d'air de refroidissement à l'avant du véhicule.
- ▷ Contrôler le niveau de liquide de refroidissement. Si nécessaire, complétez le liquide de refroidissement.
- ▷ Faites réparer ce défaut.
- ▷ Respectez les instructions du chapitre «NIVEAU DE LIQUIDE DE REFROIDISSEMENT» à la page 215.

#### **Remarque**

- ▷ Afin d'éviter des températures anormalement élevées, les canaux d'air de refroidissement ne doivent pas être recouverts de caches (p. ex. films, "jupes antigravillonnage").

Si le niveau du liquide de refroidissement est trop bas, le **voyant de contrôle de l'affichage de la température clignote**. Par ailleurs, un avertissement s'affiche sur l'ordinateur de bord.

- ▷ Arrêtez le moteur et laissez-le refroidir.
- ▷ Complétez le niveau de liquide de refroidissement.
- ▷ Faites réparer l'origine de ce défaut.
- ▷ Respectez les instructions du chapitre «NIVEAU DE LIQUIDE DE REFROIDISSEMENT» à la page 215.



### **Attention!**

#### **Risque d'endommagement du moteur.**

- ▷ Arrêtez-vous si les voyants de contrôle s'allument ou clignotent malgré un niveau de liquide de refroidissement correct.
- ▷ Faites réparer ce défaut.

#### **Ventilateur du compartiment moteur**

Si le ventilateur du compartiment moteur tombe en panne, le **voyant de contrôle de l'affichage de la température clignote**. Par ailleurs, un avertissement s'affiche sur l'ordinateur de bord.

- ▷ Faites réparer l'origine de ce défaut.

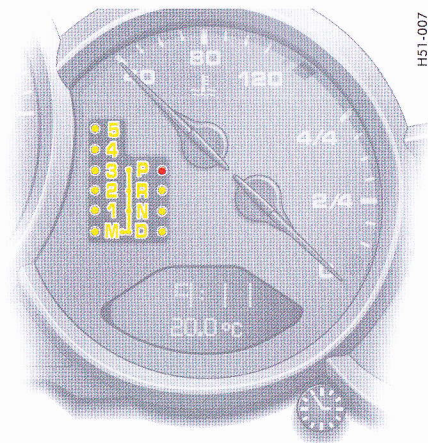

H51-007

## Tiptronic S

### Position du levier sélecteur et rapport engagé

#### Affichage

Lorsque le moteur tourne, la position du levier sélecteur et le rapport engagé s'affichent.

#### Si le levier sélecteur se trouve entre deux positions :

- La position correspondante du levier sélecteur clignote dans le combiné d'instruments **et**

- l'avertissement "Levier non enclenché" apparaît sur l'ordinateur de bord.
- ▷ Enclenchez correctement le levier sélecteur.

#### En cas de défaut de la boîte de vitesses:

- L'indicateur du **4e rapport** clignote.
- L'avertissement "Fonction d'urgence Tiptronic" apparaît sur l'ordinateur de bord.
- ▷ Respectez les instructions du chapitre «PROGRAMME RESTREINT (MODE DÉGRADÉ)» à la page 180.
- ▷ Faites réparer ce défaut sans tarder. Consultez un atelier spécialisé. Nous vous recommandons de faire exécuter ces opérations par un concessionnaire Porsche, car celui-ci dispose du personnel d'atelier formé tout spécialement ainsi que des pièces détachées et outils nécessaires.
- ▷ Respectez les instructions du chapitre «TIPTRONIC S» à la page 175.

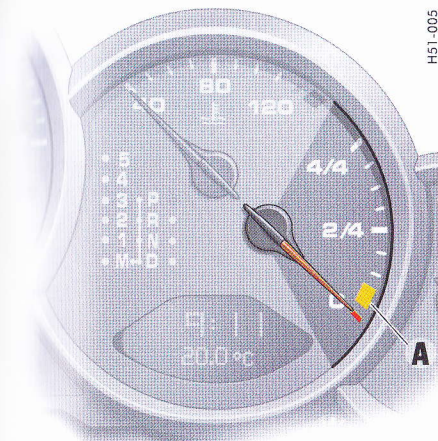

## Carburant

### Affichage de niveau

Le contenu du réservoir est indiqué lorsque le contact est mis.

- ▷ Respectez les instructions du chapitre «CARACTÉRISTIQUES TECHNIQUES» à la page 292.

Des inclinaisons différentes du véhicule (par ex. descente ou montée de côtes) peuvent conduire à de légères différences d'affichage.

### Remarque

Si vous ne mettez qu'une faible quantité d'essence dans un réservoir presque vide, celle-ci peut ne pas être détectée par l'indicateur de niveau de carburant ou lors du calcul de l'autonomie restante.

### Voyant de contrôle "A"

Si la quantité de carburant restante devient inférieure à env. 10 litres ou l'autonomie restante inférieure à env. 50 km, **le voyant de contrôle de l'affichage de niveau s'allume lorsque le moteur tourne**. Par ailleurs, un avertissement s'affiche sur l'ordinateur de bord.

- ▷ Faites le plein à la prochaine occasion.



### Attention!

#### Risque de détérioration du système d'épuration des gaz d'échappement en cas de quantité de carburant insuffisante.

- ▷ Ne roulez jamais jusqu'à épuisement du carburant.
  - ▷ Évitez de rouler vite dans les virages si les voyants de contrôle sont allumés.
- 
- ▷ Respectez les instructions du chapitre «SYSTÈME D'ÉPURATION DES GAZ D'ÉCHAPPEMENT» à la page 223.

**Le clignotement du voyant de contrôle** de l'affichage de niveau signale un défaut du système. Par ailleurs, un avertissement s'affiche sur l'ordinateur de bord. La quantité de carburant en réserve n'est alors plus signalée.

- ▷ Faites réparer ce défaut. Consultez un atelier spécialisé. Nous vous recommandons de faire exécuter ces opérations par un concessionnaire Porsche, car celui-ci dispose du personnel d'atelier formé tout spécialement ainsi que des pièces détachées et outils nécessaires.

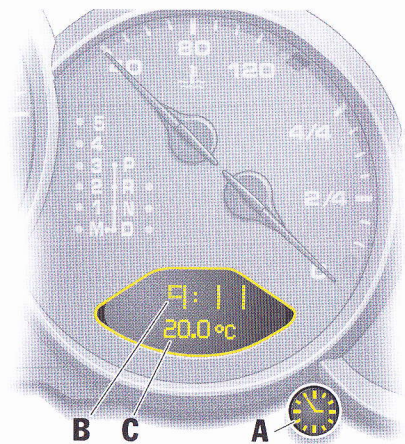

- A** - Bouton de réglage de l'heure  
**B** - Pendulette  
**C** - Affichage de la température extérieure

## Pendulette

### Arrêt automatique

L'affichage de l'heure disparaît 4 minutes environ après la coupure du contact ou le verrouillage du véhicule.

## Réglage de l'heure

### Condition



### Avertissement!

**Risque d'accident lors du réglage de l'heure en conduisant. Ceci pourrait conduire à la perte de contrôle du véhicule.**

- ▷ Ne passez pas la main entre les branches du volant lorsque vous roulez.

## Réglage des heures

- ▷ Maintenez le bouton de réglage **A** appuyé pendant environ 1 seconde. L'affichage des heures clignote.  
 ▷ Tournez le bouton dans la direction souhaitée :

vers la droite - augmentation des heures

vers la gauche - diminution des heures

Réglage lent (heure par heure) - rotation brève du bouton

Réglage rapide (défilement de l'affichage) - bouton maintenu actionné

## Réglage des minutes

- ▷ Appuyez de nouveau sur le bouton de réglage. L'affichage des minutes clignote.  
 ▷ Réglage par rotation, identique au réglage des heures.

## Quitter le mode de réglage

S'effectue automatiquement au bout d'une minute ou :

- ▷ Appuyez de nouveau sur le bouton de réglage.

Si le mode de réglage est quitté volontairement en pressant le bouton, la pendulette démarre à la seconde précise.

### Remarque

Le mode pendulette 12 h/24 h peut être modifié dans l'ordinateur de bord.

## Température extérieure

L'affichage de la température extérieure **C** n'est pas un détecteur de verglas. Même si la température affichée est supérieure à 0°C, la chaussée peut être verglacée, en particulier sur les ponts et sur les portions de route restant à l'ombre.

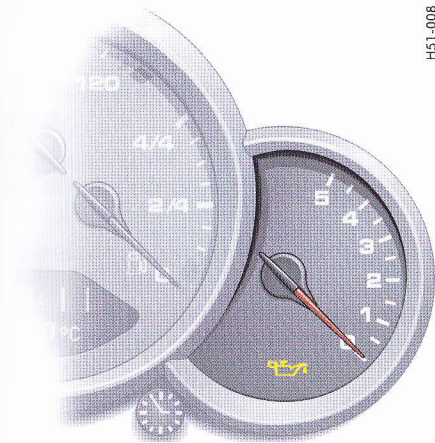

H51-008



## Pression d'huile moteur

### Affichage

Quand le moteur est chaud et que le régime atteint 5000 1/min, la pression doit être d'env. 3,5 bar ou plus.

**Si la pression d'huile baisse soudainement, alors que le moteur tourne ou que vous roulez, et qu'un message d'avertissement s'affiche sur l'ordinateur de bord:**

- ▷ Arrêtez-vous immédiatement à un emplacement approprié.
- ▷ Arrêtez le moteur.

- ▷ Mesurez le niveau d'huile à l'aide de l'ordinateur de bord.
- ▷ Respectez les instructions du chapitre «ORDINATEUR DE BORD (OB)» à la page 94.
- ▷ Respectez les instructions du chapitre «NIVEAU D'HUILE MOTEUR» à la page 219.
- ▷ Si nécessaire, faites l'appoint d'huile moteur.



### Attention!

#### Risque d'endommagement du moteur.

- ▷ Arrêtez-vous si vous détectez une fuite d'huile importante.
- ▷ Arrêtez-vous si le message d'avertissement apparaît malgré un niveau d'huile correct.
- ▷ Faites réparer le défaut. Consultez un atelier spécialisé. Nous vous recommandons de faire exécuter ces opérations par un concessionnaire Porsche, car celui-ci dispose du personnel d'atelier formé tout spécialement ainsi que des pièces détachées et outils nécessaires.



## Batterie/Alternateur

### Baisse de la tension de bord

Si la tension de bord baisse sensiblement, un message d'avertissement s'affiche sur l'ordinateur de bord.

### Si le voyant de contrôle de l'ordinateur de bord venait à s'allumer lorsque le moteur tourne ou pendant que vous roulez :

- ▷ Arrêtez-vous à un emplacement sûr et coupez le moteur.

### Causes possibles

- Défaut du dispositif de charge de la batterie
- Courroie d'entraînement cassée



### Avertissement!

**Risque d'accident et d'endommagement du moteur. Une courroie d'entraînement cassée entraîne la perte de l'assistance de direction (effort de braquage accru) et le refroidissement du moteur devient inexistant.**

- ▷ Ne continuez pas à rouler.
- ▷ Faites réparer le défaut.

- ▷ Consultez un atelier spécialisé. Nous vous recommandons de faire exécuter ces opérations par un concessionnaire Porsche, car celui-ci dispose du personnel d'atelier formé tout spécialement ainsi que des pièces détachées et outils nécessaires.
-

## **Voyant de contrôle central**

### **Messages d'avertissement dans le menu INFO**

Le voyant de contrôle central du combiné d'instruments s'allume lorsque le menu INFO contient des messages d'avertissement.

Vous pouvez accéder à ces messages par le biais du menu INFO de l'ordinateur de bord:

- ▶ Respectez les instructions du chapitre «INFO MESSAGES D'AVERTISSEMENT» à la page 100.

## **Voyant de contrôle des freins**

### **Affichage**

Le voyant de contrôle du combiné d'instruments s'allume:

- lorsque le frein à main est serré,
- lorsque le niveau de liquide de frein est trop bas,
- lorsque la limite d'usure des plaquettes de frein a été atteinte,
- en cas de défaut du répartiteur de freinage.

Par ailleurs, le message d'avertissement correspondant s'affiche sur l'ordinateur de bord.

- ▷ Respectez les instructions du chapitre «MESSAGES D'AVERTISSEMENT DANS LE COMBINÉ D'INSTRUMENTS ET SUR L'ORDINATEUR DE BORD» à la page 128.



## Contrôle des gaz d'échappement

### Voyant de contrôle

Le contrôle des gaz d'échappement détecte rapidement les erreurs de fonctionnement qui peuvent entraîner p. ex. le dégagement important de substances nocives ou des dégâts. Les voyants de contrôle du combiné d'instruments et de l'ordinateur de bord indiquent les défauts en restant allumés ou en clignotant. Les défauts détectés sont stockés dans la mémoire de défauts du calculateur.

Le voyant de contrôle du combiné d'instruments s'allume contact mis et s'éteint 4 secondes environ après le démarrage du moteur, ce qui permet de contrôler les lampes.

Le voyant de contrôle du combiné d'instruments indique par un clignotement les conditions de service (par ex. ratés du moteur) pouvant entraîner des dégâts pour les pièces du système d'épuration des gaz d'échappement. Par ailleurs, un avertissement s'affiche sur l'ordinateur de bord.

- ▷ Vous devez dans ce cas réduire immédiatement la charge du moteur en relâchant la pédale d'accélérateur. Lorsque l'on quitte la zone critique, le voyant de contrôle du combiné d'instruments reste allumé en continu.

Afin d'éviter d'endommager le moteur ou le système d'épuration des gaz d'échappement (par ex. catalyseur) :

- ▷ En conduisant de façon modérée, rendez-vous dans un atelier spécialisé. Nous vous recommandons de faire exécuter ces opérations par un concessionnaire Porsche, car celui-ci dispose du personnel d'atelier formé tout spécialement ainsi que des pièces détachées et outils nécessaires.



### Attention!

---

**Risque de détérioration. Le système d'épuration des gaz d'échappement peut présenter une surchauffe si le voyant de contrôle du combiné d'instruments continue de clignoter après le relâchement de la pédale d'accélérateur.**

- ▷ Arrêtez-vous immédiatement à un emplacement sûr. Les matériaux inflammables, des feuilles mortes ou de l'herbe sèche par exemple, ne doivent pas entrer en contact avec le système d'échappement brûlant.
  - ▷ Arrêtez le moteur.
  - ▷ Faites analyser et réparer ce défaut dans un atelier spécialisé.
-

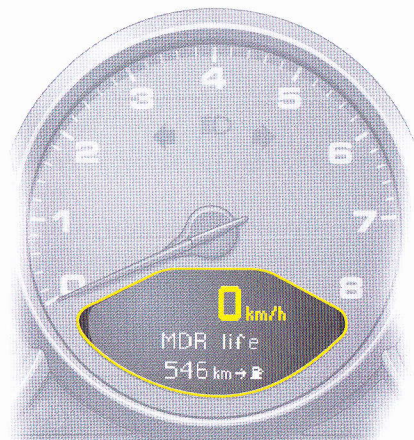

H51-003

## Ordinateur de bord (OB)

### Ecran

L'écran se situe sous le compte-tours.

### Fonctionnement

- Lorsque le contact est mis,
- lorsque le moteur tourne.

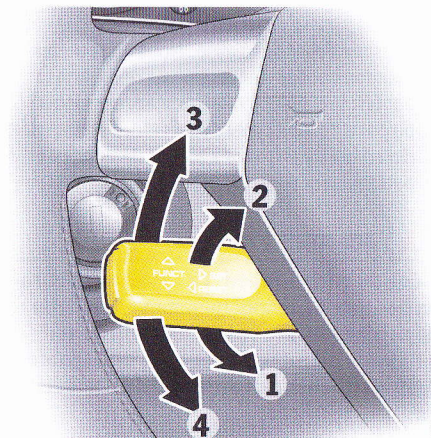

H51-023

### Commande

Il n'est pas possible, dans le cadre du présent Manuel Technique, de décrire toutes les fonctions de l'ordinateur de bord de façon approfondie. Les exemples suivants vous permettent toutefois de vous familiariser très rapidement avec le principe de fonctionnement et de vous orienter dans la structure des menus.

Dans le menu "SET", vous pouvez à tout moment retourner au réglage de base effectué en usine.

## Levier de commande

### Fonction

L'ordinateur de bord est commandé par le levier inférieur gauche situé sur la colonne de direction.

### Sélection des fonctions de l'ordinateur de bord

- ▷ Poussez le levier vers le haut **3** ou vers le bas **4**.

### Confirmation de la sélection (Entrée)

- ▷ Poussez le levier vers l'avant **1**.

### Retour à une étape ou plusieurs étapes de sélection précédentes

- ▷ Tirez le levier une ou plusieurs fois **2** vers l'arrière **ou**
- ▷  sélectionnez la flèche sur l'écran de l'ordinateur de bord avec le levier de commande et poussez celui-ci vers l'avant **1**.

### Remarque

En tirant plusieurs fois le levier de commande, vous retournez toujours au menu principal.

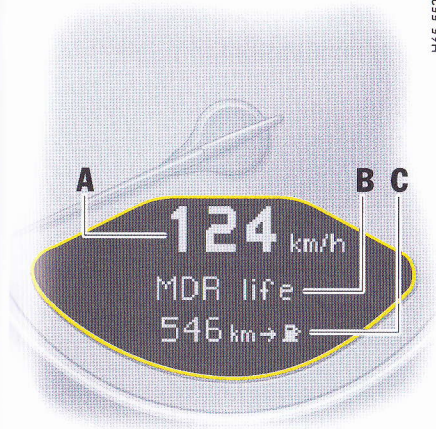

- A - Compteur de vitesse numérique
- B - Affichage central
- C - Partie inférieure de l'écran

## Fonctions et possibilités d'affichage

### Possibilités de sélection

#### Remarque

Les possibilités de sélection et les affichages sur l'ordinateur de bord dépendent de l'équipement de votre véhicule. Il se peut donc que toutes les possibilités de sélection et les affichages mentionnés ici ne soient pas disponibles sur votre ordinateur de bord.

### Réglage de base

- Affichage central : .... Station

Il est possible de sélectionner la ligne centrale de l'ordinateur de bord **B** dans le menu SET.

### Appel des fonctions de l'ordinateur de bord dans l'affichage "C"

- ▷ Poussez le levier de commande vers le haut ou le bas (la zone de sélection **D** doit être désactivée).

Les valeurs suivantes peuvent être appelées successivement :

- Vitesse moyenne (Ø km/h),
- Consommation moyenne (Ø l/100 km),
- Autonomie restante (km → ),
- Pression des pneumatiques,
- Indications du système de navigation (si activé dans le menu SET).

#### Remarque

Les valeurs "Vitesse moyenne", "Consommation moyenne" et "Compteur journalier" peuvent être remises à zéro dans le menu SET.

### Activation ou désactivation de la zone de sélection "D"

- ▷ Poussez le levier de commande vers l'avant ou vers l'arrière.

### Flèche "E" indiquant la suite



Flèche

- ▷ Poussez le levier de commande vers le bas pour faire défiler le menu vers le bas.



Flèche

- ▷ Poussez le levier de commande vers le haut pour faire défiler le menu vers le haut.

H65-550

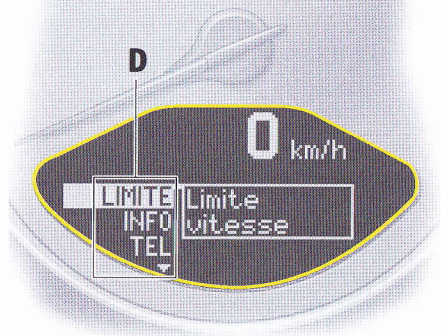

**D** - Zone de sélection

H65-551

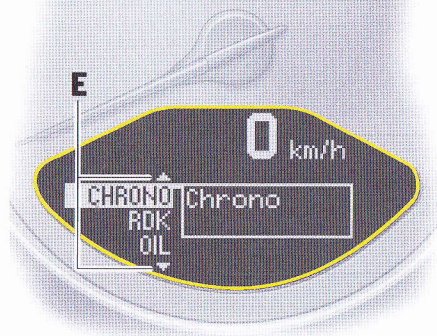

**E** - Flèches indiquant la suite

H65-508

2

## LIMITE Signal d'avertissement sonore pour la limite de vitesse

### Fonction

Le signal d'avertissement sonore peut être activé pour des vitesses supérieures à 10 km/h. Il retentit lorsque la vitesse réglée est dépassée. Pour que le signal retentisse à nouveau, la vitesse momentanée doit être inférieure de 5 km/h minimum à la vitesse réglée.

### Activation de la zone de sélection "D"

- ▷ Poussez le levier de commande vers l'avant.

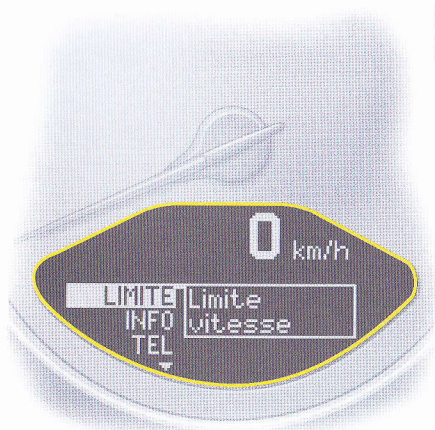

H65-502



H65-509

### Réglage de la vitesse

- ▷ Sélectionnez LIMITE à l'aide du levier de commande.

- ▷ Poussez le levier de commande vers l'avant.

H65-509



### Option 1 : confirmation de la vitesse actuelle

- ▷ Poussez le levier de commande vers l'avant.

Le signal d'avertissement sonore est activé pour la vitesse actuelle.

Affichage

H65-512



### Option 2 : présélection de la vitesse

- ▷ Sélectionnez "LIMITE activée" à l'aide du levier de commande :

désactivée

activée

- ▷ Si elle est "désactivée", poussez le levier de commande vers l'avant.

H65-511



- ▷ Sélectionnez "xx km/h" avec le levier de commande.
- ▷ Poussez le levier de commande vers l'avant.

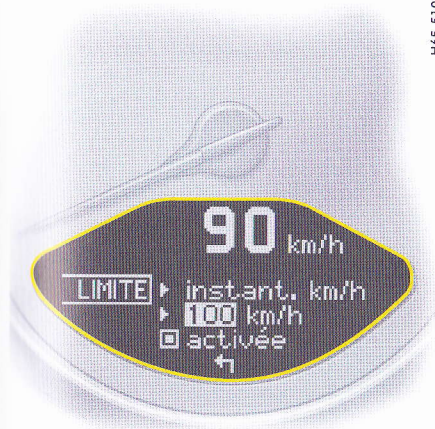

H65-510

### Coupe du signal d'avertissement sonore

- ▷ Sélectionnez "LIMITE activée" à l'aide du levier de commande.
- ▷ Poussez le levier de commande vers l'avant.
- Affichage

- ▷ Exercez de petites pressions sur le levier de commande vers le haut ou le bas jusqu'à atteindre la vitesse souhaitée.

Vers le haut : la vitesse augmente

Vers le bas : la vitesse diminue

#### Remarque

- ▷ Une poussée continue sur le levier vers le haut ou le bas règle la vitesse par incréments de 10 km/h.
- ▷ Poussez le levier de commande vers l'avant.

H65-503

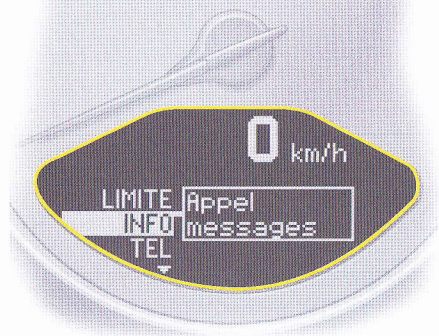

## INFO Messages d'avertissement

### Activation de la zone de sélection "D"

- ▷ Poussez le levier de commande vers l'avant.

### Appel des messages d'avertissement

- ▷ Sélectionnez INFO à l'aide du levier de commande.

H65-513

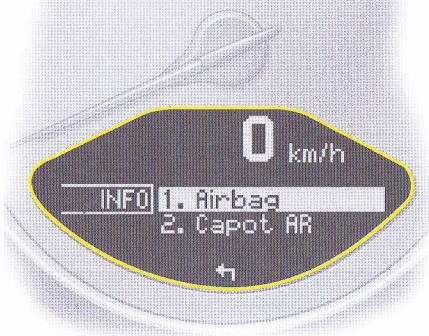

- ▷ Poussez le levier de commande vers l'avant.

Les éventuels messages d'avertissement peuvent désormais être appelés à l'aide du levier de commande. Vous pouvez également appeler des messages d'avertissement qui ont été acquittés pendant la conduite (disponibles uniquement jusqu'à la prochaine mise du contact).

H65-514



- ▷ Poussez le levier de commande vers l'avant.
- ▷ Poussez le levier de commande vers l'avant ou tirez-le vers l'arrière. Le menu Info s'affiche de nouveau.



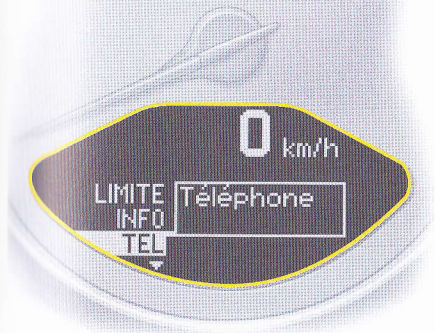

H65-504



H65-560

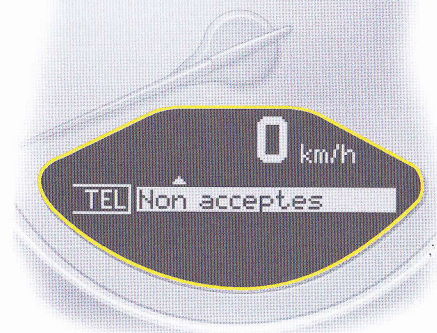

H65-565

## TEL Informations téléphone

### Activation de la zone de sélection "D"

- ▷ Poussez le levier de commande vers l'avant.

### Consulter les informations téléphone

- ▷ Sélectionnez TEL à l'aide du levier de commande.

- ▷ Poussez le levier de commande vers l'avant.

### Remarque

Le menu "Non acceptés" vous permet p. ex. de consulter les appels intervenus en votre absence.



H65-561



H65-566



H65-564

**Exemple : Sélectionner un numéro du répertoire, puis l'appeler**

- ▷ Sélectionnez "Répertoire" à l'aide du levier de commande.
- ▷ Poussez le levier de commande vers l'avant.
- ▷ Composez le numéro de votre correspondant et poussez le levier de commande vers l'avant. La communication est établie.
- ▷ Pour terminer la communication, poussez le levier de commande vers l'avant.

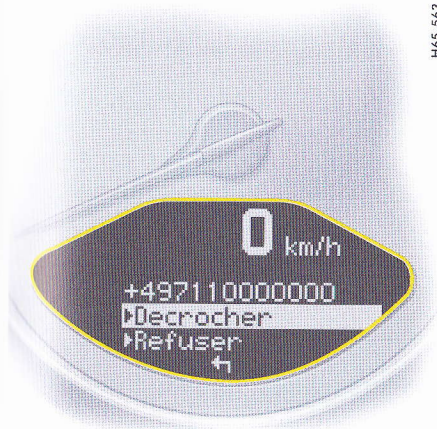

### Appel entrant

- ↳ Sélectionnez "Décrocher" ou "Refuser" et poussez le levier de commande vers l'avant.

### Remarque

Les appels refusés peuvent être consultés dans le menu "Non acceptés".

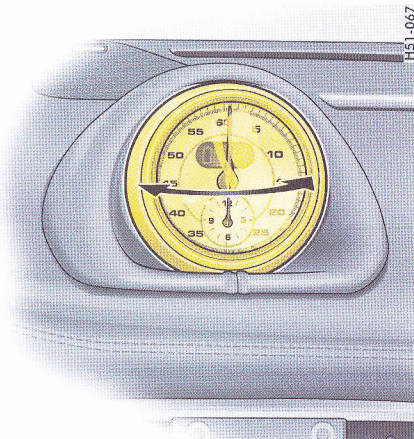

H51-067

## CHRONO Chronomètre

### Fonction

Le chronomètre permet d'enregistrer n'importe quels temps, p. ex. sur un circuit ou sur le trajet pour se rendre au travail. Sur les véhicules équipés de Porsche Communication Management (PCM), il est possible d'enregistrer et d'analyser les temps chronométrés.

- ▷ Reportez-vous au chapitre "Affichage sport" dans la notice séparée du PCM.

### Chronomètre sur le tableau de bord

Le chronomètre possède un affichage analogique et numérique. La grande aiguille de l'affichage analogique décompte les secondes. Les deux petites aiguilles décomptent les heures et les minutes. L'affichage revient à zéro au bout de 12 heures. L'affichage numérique indique les secondes et 1/100 de seconde. L'affichage numérique et l'affichage de l'ordinateur de bord peuvent indiquer jusqu'à 99 heures et 59 minutes.

Il est possible d'orienter le chronomètre tant vers la gauche que vers la droite.

### Affichages du chronomètre :

- dans le chronomètre du tableau de bord,
- dans le menu CHRONO de l'ordinateur de bord,
- dans l'affichage des performances du PCM.

### Marche/arrêt du chronomètre

Tous les affichages du chronomètre sont lancés et arrêtés dans le menu CHRONO de l'ordinateur de bord.

### Remarque concernant l'utilisation

Si vous quittez le menu CHRONO alors que le chronomètre tourne, l'enregistrement de temps se poursuit.

Le chronomètre s'arrête dès que l'on coupe le contact. Il repart si vous remettez le contact dans les 4 minutes qui suivent environ.



H45-505

Le chronomètre ne peut être remis à zéro que dans le menu CHRONO via la commande "Reset".

### Lancer le chronomètre

- ▷ Poussez le levier de commande vers l'avant. La zone de sélection est activée.
- ▷ Sélectionnez CHRONO à l'aide du levier de commande.



H65-515

▷ Poussez le levier de commande vers l'avant.



H65-538

▷ Poussez le levier de commande vers l'avant. Le temps défile dans tous les affichages du chronomètre. L'affichage de l'ordinateur de bord devient "Stop chrono/Temps interm".

### Remarque

PCM : Pour analyser les données dans le PCM, il convient de sélectionner l'affichage Performance dans le menu "Affichage trip/sport/commencer conduite".

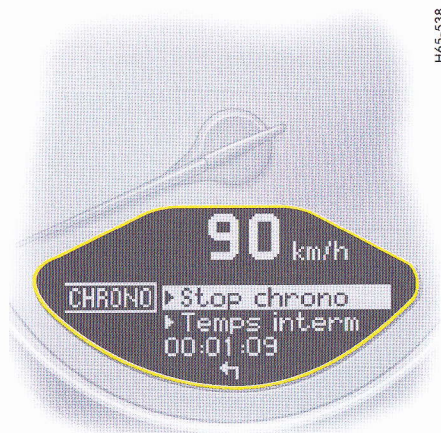

H65-538

### Arrêter le chronomètre

Après le démarrage du chronométrage, l'affichage de l'ordinateur de bord devient "Stop chrono/Temps interm".

- ▷ Sélectionnez "Stop chrono" à l'aide du levier de commande.

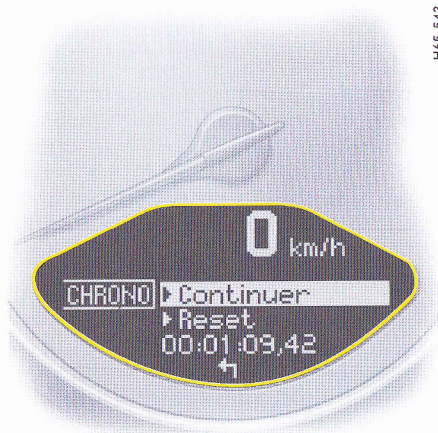

H65-543

- ▷ Poussez le levier vers l'avant. Le temps est arrêté dans tous les affichages du chronomètre et l'affichage de l'ordinateur de bord devient "Continuer/Reset".

Il est possible de continuer l'enregistrement ou de revenir à zéro.

### Remarque

PCM : Après l'arrêt du chronomètre, le PCM demande s'il doit mémoriser le temps.

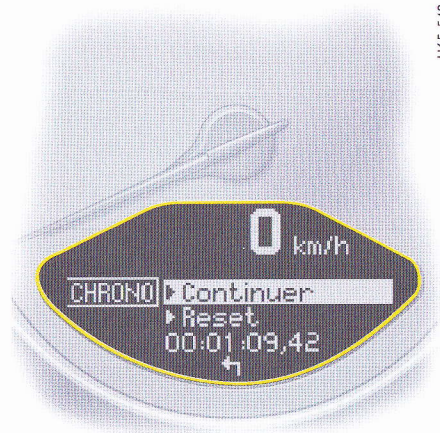

H65-543

### Continuer

Après l'arrêt de l'enregistrement, l'affichage de l'ordinateur de bord devient "Continuer/Reset".



H65-545

- ▷ Poussez le levier de commande vers l'avant. Les affichages du chronomètre continuent.

L'affichage de l'ordinateur de bord revient à "Stop chrono/Temps interm". Vous pouvez arrêter le chronomètre ou arrêter un temps intermédiaire.

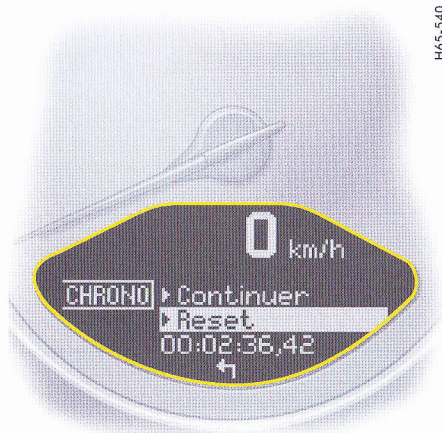

H65-540

### Remettre à zéro

Après l'arrêt de l'enregistrement, l'affichage de l'ordinateur de bord devient "Continuer/Reset".

- ▷ Sélectionnez "Reset" à l'aide du levier de commande.



H65-515

- ▷ Poussez le levier de commande vers l'avant. L'affichage revient à "Start". L'affichage du chronomètre dans le tableau de bord et l'ordinateur de bord revient à zéro.

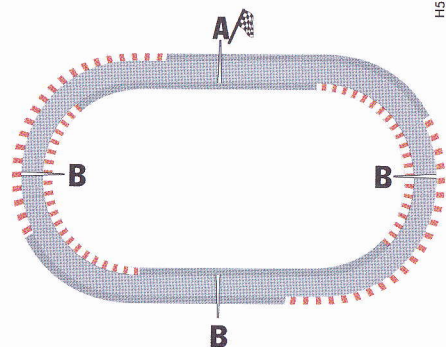

H51-163

- A** - Tour de piste
- B** - Temps intermédiaire

### Affichage des temps intermédiaires

Pour un trajet sur route ou un tour de piste sur un circuit, il est possible d'afficher plusieurs temps intermédiaires. Les temps intermédiaires **B** sont fournis à titre d'information. Sur les véhicules équipés de Porsche Communication Management (PCM), il est possible d'enregistrer et d'analyser les temps de tours de piste **A**.

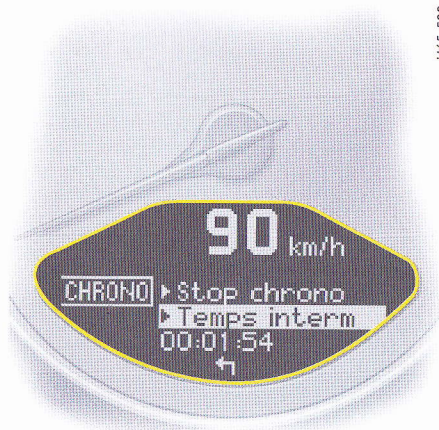

H65-539

Après le démarrage du chronométrage, l'affichage de l'ordinateur de bord devient "Stop chrono/Temps interm".





- ▷ Sélectionnez "Temps interm." à l'aide du levier de commande et poussez celui-ci vers l'avant.



Le temps intermédiaire s'affiche environ 5 secondes. L'affichage de l'ordinateur de bord revient ensuite à "Stop chrono/Temps interm."

- ▷ Vous pouvez arrêter le chronomètre ou arrêter un autre temps intermédiaire.



### Lancer le chronométrage d'un nouveau tour de piste

Après la sélection de "Temps interm", le message "Nouveau tr. ?" s'affiche pendant 5 secondes.

- ▷ Sélectionnez "Nouveau tr. ?" avec le levier de commande et poussez celui-ci vers l'avant.



H65-541

Le nouveau tour de piste s'affiche sur l'ordinateur de bord et dans le PCM. Les temps dans l'ordinateur de bord et le PCM commencent à zéro. Le chronomètre du tableau de bord continue à afficher le temps total.

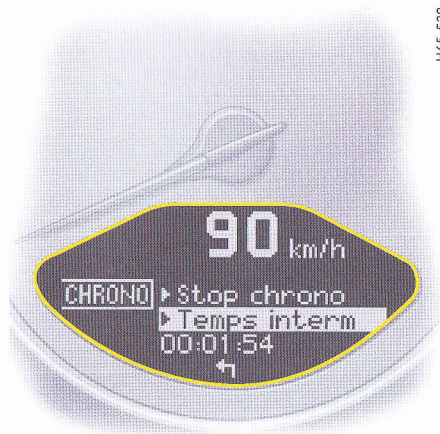

H65-539

- ▷ L'affichage de l'ordinateur de bord revient très vite à "Stop chrono/Temps interm".
- ▷ Vous pouvez arrêter le chronomètre ou arrêter un autre temps intermédiaire ou un nouveau tour de piste.

#### Remarque

PCM : Pour enregistrer le temps d'un tour de piste dans le PCM, sélectionnez l'affichage Performance dans le menu "Affichage trip/sport/commencer conduite".

## RDK Système de contrôle de la pression des pneus

### Fonction

Le système de contrôle de la pression des pneumatiques surveille en permanence la pression et la température des quatre pneumatiques et avertit le conducteur en cas de pression insuffisante.

L'affichage ainsi que les réglages du système de contrôle de la pression des pneumatiques s'opèrent sur l'ordinateur de bord. Vous devez toutefois continuer à régler la pression des pneumatiques sur les roues.

- ▷ Il appartient au conducteur de procéder au gonflage correct des pneumatiques et au réglage correct sur l'ordinateur de bord.

Le système de contrôle de la pression des pneus offre les fonctionnalités suivantes :

- Affichage de la pression effective des pneus (pression réelle) pendant la conduite.
- Affichage de l'écart par rapport à la pression théorique (regonfler).
- Affichage de la taille et du type de pneumatiques utilisés.
- Avertissements en deux étapes concernant la pression des pneus.



### Attention!

**Malgré les avantages du système de contrôle de la pression des pneumatiques, il appartient au conducteur d'actualiser les réglages dans l'ordinateur de bord et les pressions dans les pneus. Une pression insuffisante réduit la sécurité routière du véhicule et détériore le pneu et la roue.**

- ▷ Arrêtez-vous immédiatement à un emplacement approprié après l'affichage d'une crevaison et vérifiez l'état des pneumatiques. Réparez si nécessaire le dégât à l'aide de produit anticrevaison.
  - ▷ Ne continuez en aucun cas à rouler avec des pneus défectueux.
  - ▷ La réparation d'un pneumatique avec le produit anticrevaison est uniquement une réparation d'urgence permettant de poursuivre la route jusqu'au prochain atelier de réparation. La vitesse maximale autorisée est de 80 km/h.
  - ▷ Ne roulez pas avec des pneus dont la pression diminue à vue d'œil. En cas de doute, faites contrôler les pneumatiques par un atelier spécialisé.
  - ▷ Vous devez immédiatement faire changer des pneus défectueux par un atelier spécialisé. **La réparation des pneumatiques est strictement interdite.**
- ▷ Si le système de contrôle de la pression des pneumatiques est défectueux (p. ex. émetteur défectueux), consultez immédiatement un atelier spécialisé et faites réparer le dégât. La pression des pneus n'est pas surveillée si le système de contrôle est défectueux.
  - ▷ Utilisez exclusivement les différences de pression indiquées dans "Info pression" du menu Pression des pneumatiques ou dans les avertissements correspondants pour corriger la pression de gonflage des pneumatiques.
  - ▷ Les pneumatiques peuvent se dégonfler au fil du temps sans présenter pour autant un défaut. Un avertissement s'affiche alors sur l'écran de l'ordinateur de bord. Corrigez la pression de gonflage des pneumatiques à la prochaine occasion.
  - ▷ Le système de contrôle de la pression des pneumatiques avertit aussi bien des dommages résultant d'une perte de pression naturelle des pneus que d'une perte lente de pression due à des corps étrangers. Il ne peut pas vous avertir de dommages soudains (p. ex. un éclatement du pneu dû à un corps étranger).

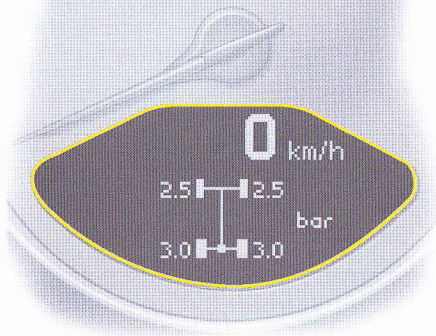

## Paramètres dans l'ordinateur de bord

### Fonction Pression des pneumatiques de l'ordinateur de bord

La fonction Pression des pneumatiques de l'ordinateur de bord indique la pression des pneumatiques (pression réelle) au niveau des quatre roues en fonction de la température. Tout en conduisant, vous pouvez voir la pression augmenter au fur et à mesure de l'échauffement des pneumatiques. **Cet affichage n'est fourni qu'à titre d'information.**

- ▷ Ne modifiez en aucun cas la pression des pneus en raison de cet affichage.

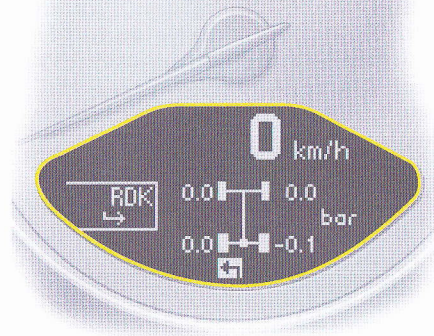

### Activation de la fonction Pression des pneumatiques de l'ordinateur de bord

- ▷ Poussez le levier de commande vers le haut ou vers le bas jusqu'à ce que la fonction Pression des pneumatiques de l'ordinateur de bord s'affiche. (La zone de sélection doit être **désactivée**).

### Info pression dans le menu Pression des pneumatiques

La pression de gonflage des pneumatiques varie en fonction de la température d'après les lois de la physique. Elle augmente ou diminue, pour une variation de température de 10°C, d'env. 0,1 bar.

Le système de contrôle de la pression des pneumatiques tient compte de cette dépendance entre la pression et la température.

### Vous pouvez lire la pression des pneumatiques à corriger sur cet écran.

La pression des pneumatiques à corriger (pression à ajouter) est indiquée sur la roue affichée. Exemple : si l'écran affiche "0,1 bar" pour le pneu arrière droit, vous devez regonfler le pneu de 0,1 bar.

### Remarque

Vous ne pouvez appeler le menu Pression des pneumatiques que lorsque le véhicule est à l'arrêt.

### Activation du menu "Info pression"

- ▷ Poussez le levier de commande vers l'avant pour activer la zone de sélection.
- ▷ Sélectionnez "RDK" à l'aide du levier de commande.
- ▷ Poussez le levier de commande vers l'avant. L'affichage passe au menu Pression des pneumatiques.
- ▷ Sélectionnez "Info pression" à l'aide du levier de commande.
- ▷ Poussez le levier de commande vers l'avant.

### Remarque

Après avoir mis le contact, il peut s'écouler jusqu'à env. 1 minute avant que la pression de tous les pneumatiques s'affiche. Les valeurs de pression

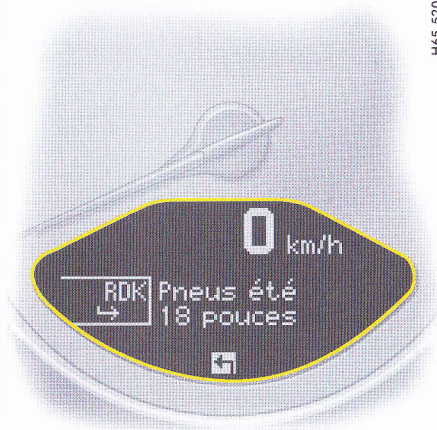

### Activation du menu "Info pneus"

- ▷ Poussez le levier de commande vers l'avant pour activer la zone de sélection.
- ▷ Sélectionnez "RDK" à l'aide du levier de commande.
- ▷ Poussez le levier de commande vers l'avant. L'affichage passe au menu Pression des pneumatiques.
- ▷ Sélectionnez "Info pneus" à l'aide du levier de commande.
- ▷ Poussez le levier de commande vers l'avant.

manquantes sont alors remplacées par des traits (".-").

### Info pneus dans le menu Pression des pneumatiques

Informations sur les pneumatiques utilisés :

- Type de pneumatique : Pneumatiques été, hiver
- Taille des pneumatiques : 18 pouces, 19 pouces

"Info pneus" indique les réglages actuels des pneumatiques.



### Sélection des pneumatiques dans le menu "Réglage"

- ▷ Poussez le levier de commande vers l'avant pour activer la zone de sélection.
- ▷ Sélectionnez "RDK" à l'aide du levier de commande.

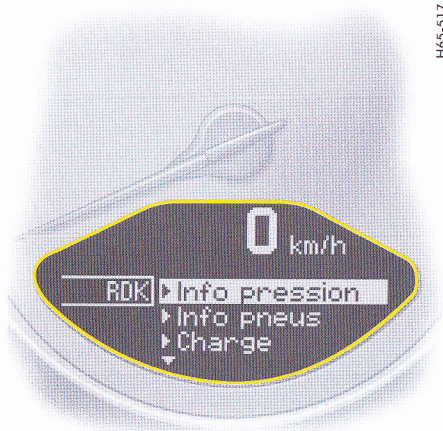

H65-517

- ▷ Poussez le levier de commande vers l'avant. L'affichage passe au menu Pression des pneumatiques.

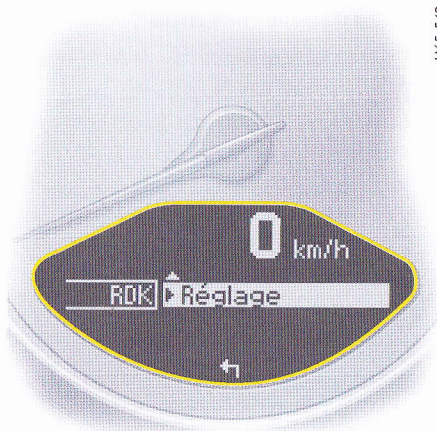

H65-542

- ▷ Sélectionnez "Réglage" à l'aide du levier de commande.

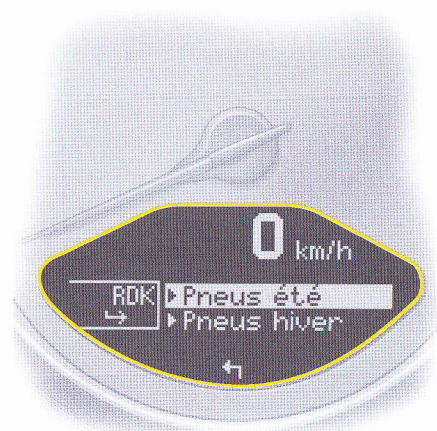

H65-522

- ▷ Poussez le levier de commande vers l'avant.
- ▷ Sélectionnez le type de pneumatiques souhaité : été ou hiver.
- ▷ Poussez le levier de commande vers l'avant. Un écran de confirmation du type de pneumatiques sélectionné s'affiche.

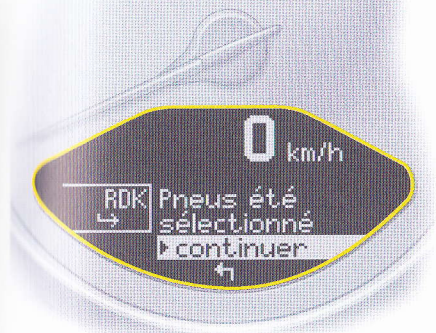

- ▷ Sélectionnez "Continuer" et poussez le levier de commande vers l'avant.

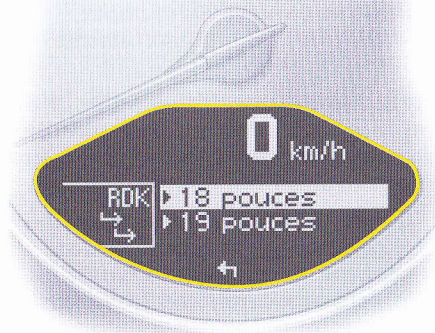

- ▷ Sélectionnez la taille correspondante des pneumatiques (18 ou 19 pouces) et poussez le levier de commande vers l'avant. Un écran de confirmation de la taille de pneumatiques sélectionnée s'affiche.

#### Remarque

Ce menu n'apparaît que si différentes tailles de pneumatiques sont homologuées.



- ▷ Sélectionnez "Continuer" et poussez le levier de commande vers l'avant.



H45-528

Le réglage des propriétés des pneumatiques n'est terminé que lorsque le message "Procédure terminée" s'affiche sur l'ordinateur de bord.

- ▷ Sélectionnez la flèche (retour) et poussez le levier de commande vers l'avant. Le menu Pression des pneumatiques s'affiche de nouveau. Le message "Paramétrage du système" s'affiche en outre sur l'ordinateur de bord.

### Remarque

En cas d'interruption de la procédure de réglage, le message "Procédure interrompue" s'affiche. Toutes les données entrées jusque là sont perdues et les réglages d'origine demeurent valides.

Le système de contrôle de pression ne se reparamètre que si le message "Procédure terminée" apparaît une fois le réglage terminé.

- ▷ Respectez les instructions du chapitre «PARAMÉTRAGE DU SYSTÈME» à la page 118.

Avant de monter des pneus présentant des dimensions qui ne sont pas mémorisées, il convient de compléter les informations manquantes dans l'ordinateur de bord.

- ▷ Consultez un atelier spécialisé. Nous vous recommandons de faire exécuter ces opérations par un concessionnaire Porsche, car celui-ci dispose du personnel d'atelier formé tout spécialement ainsi que des pièces détachées et outils nécessaires.
- ▷ Utilisez exclusivement les pneumatiques préconisés par Porsche.

Les possibilités de sélection dans le menu Pression des pneumatiques dépendent de l'équipement de votre véhicule. Il se peut donc que toutes les possibilités de sélection mentionnées ici ne soient pas disponibles dans l'affichage de votre ordinateur de bord.

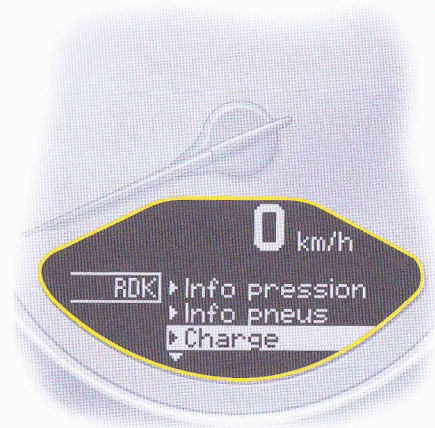

H45-518

### Charge (en fonction de l'équipement spécifique)

- ▷ Poussez le levier de commande vers l'avant pour activer la zone de sélection.
- ▷ Sélectionnez "RDK" à l'aide du levier de commande.
- ▷ Poussez le levier de commande vers l'avant. L'affichage passe au menu Pression des pneumatiques.
- ▷ Sélectionnez "Charge" à l'aide du levier de commande.





## Avertissements concernant la pression des pneus

Le système de contrôle de la pression des pneumatiques vous avertit de la perte de pression en deux étapes selon l'importance de la perte :

Etape 1 - Regonfler (perte de pression de 0,2 bar à 0,4 bar)

Etape 2 - Crevaison (perte de pression à partir de 0,4 bar)

- ▷ Sélectionnez une charge partielle ou totale et poussez le levier de commande vers l'avant.
- ▷ Respectez les instructions du chapitre «CARACTÉRISTIQUES TECHNIQUES» à la page 292.
- ▷ Assurez-vous que les pressions des pneumatiques correspondent à celles réglées dans l'ordinateur de bord. Si nécessaire, corrigez la pression des pneumatiques.

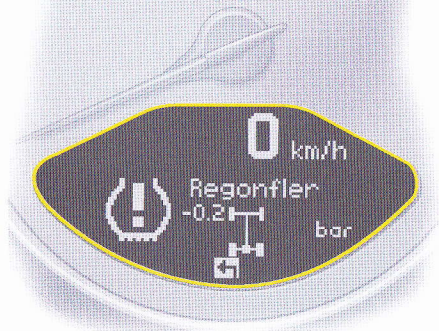

### Etape 1 - Regonfler

La pression du pneu est trop faible de 0,2 bar à 0,4 bar. Une pression insuffisante réduit la sécurité routière du véhicule et détériore le pneu et la roue.

- ▷ La roue concernée avec la pression à ajouter est indiquée dans l'avertissement relatif à la pression des pneus. Ajoutez de la pression à la prochaine occasion.

L'avertissement relatif à la pression des pneus apparaît quand le véhicule est à l'arrêt et il est possible de le quitter. Le voyant de contrôle de la pression des pneus dans le combiné d'instruments ne s'éteint que si la pression théorique a été corrigée.



### Etape 2 - Crevaison

La pression du pneu a diminué de plus de 0,4 bars. Cette perte de pression considérable constitue un danger pour la sécurité routière.

- ▷ Après l'apparition de l'avertissement sur l'ordinateur de bord, arrêtez-vous immédiatement à un emplacement approprié. Vérifiez l'état des pneumatiques. Si nécessaire, appliquez du produit anticrevasion et réglez la pression correcte des pneumatiques.

L'avertissement relatif à la pression des pneus apparaît pendant la conduite et il est possible de le quitter. Le voyant de contrôle de la pression des

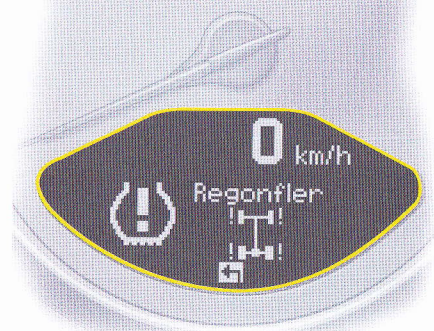

pneus dans le combiné d'instruments ne s'éteint que si la pression théorique a été corrigée.

### Paramétrage du système

Après le changement d'une roue, le remplacement des capteurs ou la mise à jour des paramètres de réglage, le système de contrôle de pression se "reparamètre" en fonction des nouveaux pneumatiques. Le système de contrôle de la pression des pneumatiques identifie alors les pneumatiques et leur position de montage. Le message "RDK inactif Paramétrage" apparaît sur l'ordinateur de bord.

Il faut un certain temps au système de contrôle de la pression pour mémoriser les pneumatiques. Pendant ce temps, aucune pression actuelle des pneumatiques n'est disponible dans l'ordinateur de bord :

- l'écran de la fonction de l'ordinateur de bord Pression des pneumatiques affiche des traits.
- les pressions théoriques préconisées à froid (20°C) s'affichent dans le menu Pression des pneumatiques.
- le message d'avertissement s'affiche sans indication de pression ni de position (**figure**) dès que les roues du véhicule ont été détectées par le système et que le voyant de contrôle de la pression des pneumatiques est éteint.

Les indications de position et de pression s'affichent dès que le système de contrôle de pression a réussi à attribuer une position correcte à chacune des roues du véhicule.

Les pneumatiques sont exclusivement paramétrés pendant la conduite.

- ▷ Vérifiez par vous-même la pression des pneumatiques sur toutes les roues et corrigez-la en fonction des pressions théoriques requises.

## Changement de roue et remplacement de pneumatique

- ▷ Les nouvelles roues doivent disposer de capteurs pour le système de contrôle de la pression des pneumatiques. Avant de procéder au changement d'une roue, contrôlez l'état de charge de la pile des capteurs. Consultez un atelier spécialisé. Nous vous recommandons de faire exécuter ces opérations par un concessionnaire Porsche, car celui-ci dispose du personnel d'atelier formé tout spécialement ainsi que des pièces détachées et outils nécessaires.

- ▷ Coupez le contact avant de changer la roue.

Les paramètres de réglage des pneumatiques doivent être mis à jour après le changement d'une roue.

Si les propriétés des nouveaux pneumatiques ne correspondent pas aux réglages dans l'ordinateur de bord, un message s'affiche.

- ▷ Actualisez les réglages dans l'ordinateur de bord lors du prochain arrêt du véhicule.

## Voyant de contrôle

Le voyant de contrôle du compte-tours s'allume :

- Si une perte de pression est identifiée
- En cas de défaut du système de contrôle de la pression des pneumatiques

- Lors du paramétrage de roues/capteurs neufs, tant que les propres roues du véhicule ne sont pas détectées.

Le voyant de contrôle de la pression des pneus dans le combiné d'instruments ne s'éteint que si la cause du défaut a été éliminée.

## Pas de surveillance

En cas de défauts, le système de contrôle de pression ne peut plus surveiller la pression des pneumatiques. Le voyant de contrôle dans le combiné d'instruments s'allume et un message correspondant apparaît sur l'ordinateur de bord.

La surveillance n'est pas active dans les cas suivants :

- défaut du système de contrôle de pression,
  - absence de capteurs pour le système de contrôle de pression,
  - provisoirement après un changement de roue (phase de paramétrage),
  - s'il y a plus de quatre capteurs de roue identifiés,
  - rayonnement parasite provoqué par d'autres systèmes radio, par ex. des écouteurs sans fil,
  - températures de pneumatiques trop élevées.
- ▷ Respectez les instructions du chapitre «MESSAGES D'AVERTISSEMENT DANS

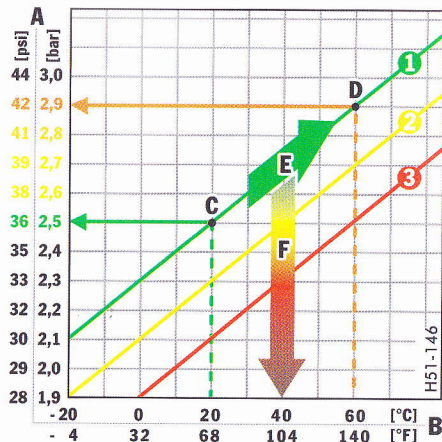

- A - Pression des pneumatiques
- B - Température des pneumatiques
- C - Pression de gonflage sur des pneumatiques froids
- D - Pression de gonflage sur des pneumatiques chauds
- E - Augmentation de pression en fonction de la température
- F - Chute de pression sur pneumatique défectueux/poreux

### Augmentation de pression en fonction de la température

1. Droite des pressions théoriques

2. Avertissement étape 1 (de -0,2 bar à -0,4 bar)
3. Avertissement étape 2 (à partir de -0,4 bar)

La pression de gonflage des pneumatiques varie en fonction de la température d'après les lois de la physique. Elle augmente ou diminue, pour une variation de température de 10°C, d'env. 0,1 bar.

Le système de contrôle de la pression des pneumatiques tient compte de cette dépendance entre la pression et la température.

### Pression des pneumatiques

Vous trouverez aussi les indications sur la pression des pneumatiques pour la conduite sur route dans le chapitre relatif aux caractéristiques techniques de ce Manuel Technique et sur la plaque d'indication des pressions de gonflage dans la feuillure de portière gauche. Ces pressions s'appliquent à des pneumatiques froids (env. 20°C).

- ▷ Utilisez exclusivement les pressions indiquées dans "Info pression" du menu Pression des pneumatiques ou dans les avertissements correspondants pour corriger la pression de gonflage des pneumatiques.

## HUILE (OIL) Affichage et mesure du niveau d'huile moteur

### Conditions



**Attention!**

### Risque d'endommagement du moteur.

- ▷ Le niveau d'huile doit être régulièrement contrôlé après tout ravitaillement en carburant.
- ▷ Ne laissez jamais le niveau d'huile descendre en dessous du repère Min.

1. Pour mesurer correctement le niveau d'huile, le véhicule doit se trouver impérativement à **l'horizontale**.
2. Le moteur est à l'arrêt.
3. Le contact est mis.

### Durée de retour de l'huile

Avant de vérifier le niveau d'huile, l'huile moteur doit être retournée dans son carter. Le temps nécessaire au retour de l'huile dépend de la température du moteur et de la durée d'arrêt du moteur.

Ce temps d'attente est décompté en minutes et secondes sur l'ordinateur de bord lorsque le contact est mis. Les segments de l'indicateur de niveau d'huile commencent à "défiler".



- ▷ Vérifiez le niveau d'huile de préférence avant de prendre la route (après une assez longue immobilisation) ou avec le moteur chaud. Les temps d'attente seront ainsi réduits.

### Lancement de la mesure du niveau d'huile

- ▷ Mettez le contact (ne pas démarrer le moteur). L'écran spécifique pour la mesure du niveau d'huile apparaît sur l'ordinateur de bord.
- ▷ Laissez s'écouler le temps d'attente.



- ▷ Une fois la mesure terminée, vous pouvez lire le niveau d'huile moteur sur l'affichage par segments.
  - Des segments remplis jusqu'à la ligne supérieure signifient que le niveau d'huile a atteint le repère maximum.
- ▷ Ne rajoutez en aucun cas de l'huile moteur.



H65-544

- ▷ Respectez les instructions du chapitre «NIVEAU D'HUILE MOTEUR» à la page 219.
- ▷ Ne dépassez en aucun cas le repère Max.

- Le segment inférieur rempli signifie que le niveau d'huile a atteint le repère minimum.
- ▷ Rajoutez immédiatement de l'huile moteur.
- Si le segment clignote, le niveau d'huile est passé en dessous du repère minimum.
- ▷ Rajoutez immédiatement de l'huile moteur.

La différence entre les repères Min. et Max. correspond à environ 1,2 litre. Un segment d'affichage correspond à env. 0,4 litre de la quantité d'appoint.

- ▷ Si nécessaire, complétez le niveau d'huile moteur. Avant de le compléter, coupez le contact.

## Mesure du niveau d'huile lors du ravitaillement en carburant

Le niveau d'huile est mesuré simultanément par l'ordinateur de bord lors du ravitaillement en carburant.

### Conditions

1. Le contact est coupé.
2. Le laps de temps entre l'arrêt et le démarrage du moteur doit être de 5 minutes au moins avec le moteur chaud.
3. L'approvisionnement en carburant ne dépasse pas 15 minutes.

Une fois le contact mis, le niveau d'huile s'affiche dans l'écran à segments.

Si ces conditions ne sont pas remplies, la mesure s'interrompt.

- ▷ Lancez la mesure du niveau d'huile dans le menu "OIL" **ou**
- ▷ en mettant le contact.

### Défaut

Un défaut de l'affichage du niveau d'huile est indiqué par un message d'avertissement sur l'ordinateur de bord.



**La mesure du niveau d'huile est également possible depuis le menu "OIL":**

#### **Activation de la zone de sélection "D"**

- ▷ Poussez le levier de commande vers l'avant.

#### **Lancer la mesure**

- ▷ Sélectionnez "OIL" à l'aide du levier de commande.
- ▷ Actionner le levier de commande vers l'avant. La mesure est lancée.

## SET Réglage de base de l'ordinateur de bord

### Activation de la zone de sélection "D"

- ▷ Poussez le levier de commande vers l'avant.

### Modifier le réglage de base de l'ordinateur de bord

- ▷ Sélectionnez "SET" à l'aide du levier de commande.



H65-508

- ▷ Poussez le levier de commande vers l'avant.
- ▷ Sélectionnez la fonction souhaitée à l'aide du levier de commande.



## Affichage (sélectionner la ligne centrale sur l'ordinateur de bord)

### Modifier l'affichage

- Info audio (station sélectionnée)
- Autonomie
- Vide

### Info téléphone

Si le menu Info téléphone est activé, les appels entrants s'afficheront au niveau de l'ordinateur.



### Reset/RAZ

- RAZ complète,
- RAZ consommation moyenne,
- RAZ vitesse moyenne,
- RAZ kilométrage journalier

### Unités

- Tachymètre km - km/h, miles - mph
- Consommation l/100 km, mls/gal, mpg (UK), km/l
- Température °Celsius, °Fahrenheit
- Pression des pneumatiques bar, psi

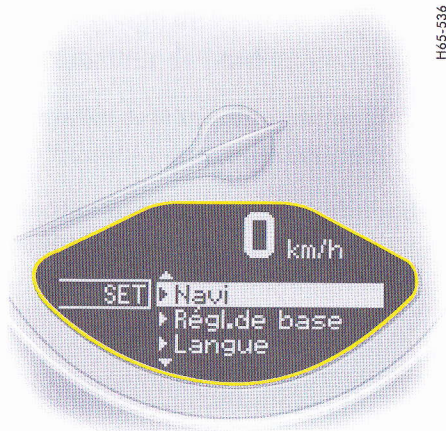

### Navigation

- intégrée dans l'ordinateur de bord (les indications du système de navigation peuvent être appelées sur l'ordinateur de bord)
- en cas de changement de direction (les indications du système de navigation s'affichent uniquement en cas de changement de direction)

### Réglage de base

- Rétablissement du réglage de base de l'ordinateur de bord



### Langue

- Sélection de la langue

### Mode 12/24h

Sélection du mode d'affichage de l'heure :

- 12 h (petits carrés en haut à droite de l'affichage de l'heure pour AM/PM),
- 24 h

## Remarques générales concernant les fonctions de l'ordinateur de bord

### Autonomie restante

L'autonomie restante est calculée continuellement pendant la marche en tenant compte du contenu du réservoir, de la consommation actuelle et de la consommation moyenne. Plus le niveau baisse dans le réservoir, plus les réactions de l'affichage de l'autonomie restante sont rapides. C'est pourquoi les autonomies restantes inférieures à 15 kilomètres ne sont pas affichées.

Différentes inclinaisons du véhicule pendant la marche ou lors de l'appoint en carburant peuvent conduire à des données inexactes de l'autonomie restante.

### Remarque

- ▷ Si vous ne mettez qu'une faible quantité d'essence dans un réservoir presque vide, ceci peut ne pas être détecté lors du calcul de l'autonomie restante.

### Consommation moyenne et vitesse moyenne

Les valeurs affichées se réfèrent au trajet parcouru depuis la dernière remise à "zéro".

Le point de départ d'une mesure peut être réglé avant ou pendant la conduite. Les mesures ne

sont pas remises à zéro lorsque le contact est coupé, les valeurs peuvent donc être déterminées sur de longues durées. Le débranchement de la batterie du véhicule provoque l'effacement de cette mémoire.

### Pression des pneumatiques







La fonction **Pression des pneumatiques** de l'ordinateur de bord indique la pression des pneumatiques au niveau des quatre roues en fonction de la température. Tout en conduisant, vous pouvez voir la pression des pneumatiques augmenter et chuter.







Cet affichage n'est fourni qu'à titre d'information. Pour corriger la pression des pneumatiques, prenez toujours les valeurs affichées dans "Info pression" du menu Pression des pneumatiques.







## Messages d'avertissement dans le combiné d'instruments et sur l'ordinateur de bord













### Récapitulatif des messages d'avertissement















En cas de message d'avertissement, reportez-vous toujours aux chapitres correspondants du présent Manuel Technique. Les messages d'avertissement peuvent seulement apparaître si toutes les conditions de mesure sont remplies. Contrôlez donc régulièrement tous les niveaux de liquides - en particulier le niveau d'huile moteur après chaque ravitaillement en carburant.

Combiné d'instruments	Ordinateur de bord	Affichage de l'ordinateur de bord	Signification/mesures
		Ceinture de sécurité	Tous les passagers du véhicule doivent attacher leur ceinture de sécurité.
		Frein de stationnement	Frein de stationnement non desserré.
		Retirer la clé de contact	
		Remplacer pile de la clé	Remplacez la pile de la télécommande.
		Contacteur clé défectueux, intervention	Consultez un atelier spécialisé. *
		Contacteur clé défectueux, intervention	Consultez un atelier spécialisé. *
		Délester la direction	Délestez l'antivol de direction en tournant le volant vers la gauche ou vers la droite.
		Direction bloquée	L'antivol de direction reste bloqué. Faites réparer ce défaut par un atelier spécialisé. *
		Projecteurs allumés	Feux de route/feux de position allumés.











Combiné d'instruments	Ordinateur de bord	Affichage de l'ordinateur de bord	Signification/mesures
		Feux de stationnement allumés	Feu de stationnement gauche/droit allumé.
		Contrôler feu croisement gauche/droit également pour: feux de position avant, clignotants, feux de route, feux antibrouillards, clignotants latéraux, feux stop, feux arrière, antibrouillard arrière, feux de recul, 3ème feu stop.	Le feu indiqué est défectueux. Vérifiez l'ampoule correspondante. Consultez un atelier spécialisé.*
		Projecteurs de jour éteints	Les projecteurs de jour s'éteignent à l'arrêt du moteur. Si nécessaire, allumez les feux.
		Défaillance du réglage de la portée des phares	Consultez un atelier spécialisé.*
		Capot avant pas fermé	Fermez correctement le capot du coffre à bagages.
		Capot arrière non fermé	Fermez correctement le capot du compartiment moteur.
		Capot Targa non fermé	Fermez la lunette arrière rabattable
		Capteur de pluie défectueux	Consultez un atelier spécialisé.*
		Compléter le niveau de liquide lave-glace	











Combiné d'instruments	Ordinateur de bord	Affichage de l'ordinateur de bord	Signification/mesures
		LIMITE Confirmation impossible véhicule arrêté	Une vitesse actuelle peut être confirmée pour le signal d'avertissement sonore uniquement lorsque le véhicule roule.
		LIMITE 50	La limite de vitesse sélectionnée (par ex. 50 km/h) pour le signal d'avertissement sonore est dépassée. Le cas échéant, adaptez votre vitesse.
Voyant de contrôle de l'affichage du niveau de carburant		Respecter l'autonomie restante	Faites le plein à la prochaine occasion.
		Contrôler le niveau d'huile	Lancez la mesure du niveau d'huile dans l'ordinateur de bord. Le véhicule doit être à l'horizontale et le contact doit être mis.
		Pression d'huile trop basse	Arrêtez-vous immédiatement à un emplacement approprié, mesurez le niveau d'huile à l'aide de l'ordinateur de bord, faites l'appoint si nécessaire.
Voyant de contrôle de l'affichage de température		Température moteur trop élevée	Arrêtez le moteur et laissez-le refroidir. Contrôlez le niveau du liquide de refroidissement, si nécessaire complétez le niveau de liquide de refroidissement.
Le voyant de contrôle de l'affichage de la température clignote		Contrôler le niveau de liquide de refroidissement	Arrêtez le moteur et laissez-le refroidir. Contrôlez le niveau du liquide de refroidissement, si nécessaire complétez le niveau de liquide de refroidissement.
		Diagnostic moteur Intervention	Consultez un atelier spécialisé. *



Combiné d'instruments	Ordinateur de bord	Affichage de l'ordinateur de bord	Signification/mesures
		Puissance moteur réduite	Consultez un atelier spécialisé.*
Le voyant de contrôle de l'affichage de la température clignote		Défaut ventilateur du compartiment moteur	Consultez un atelier spécialisé.*
		Avertissement Batterie/alternateur	Arrêtez-vous à un emplacement sûr et coupez le moteur. Ne continuez pas à rouler. Faites réparer ce défaut par un atelier spécialisé.*
		Témoin pression d'huile défectueux	Consultez un atelier spécialisé.*
		Témoin niveau d'huile défectueux	Consultez un atelier spécialisé.*
		Indicateur température d'huile défectueux	Consultez un atelier spécialisé.*
		Témoin défectueux	Le témoin d'affichage du liquide de refroidissement est défectueux. Consultez un atelier spécialisé.*
		Usure plaquettes de frein	Faites remplacer sans tarder les plaquettes de frein. Consultez un atelier spécialisé.*
		Avertissement niveau de liquide de frein	Arrêtez-vous immédiatement à un emplacement approprié. Ne continuez pas à rouler. Faites réparer ce défaut par un atelier spécialisé.*
		Avertissement répartition freinage	Arrêtez-vous immédiatement à un emplacement approprié. Ne continuez pas à rouler. Faites réparer ce défaut par un atelier spécialisé.*

Combiné d'instruments	Ordinateur de bord	Affichage de l'ordinateur de bord	Signification/mesures
		Défaut ABS	Consultez un atelier spécialisé.*
		PSM désactivé	Le Porsche Stability Management a été désactivé.
		PSM activé	Le Porsche Stability Management a été activé.
		Défaut PSM	Consultez un atelier spécialisé.*
		PASM Normal/Sport	Affichage du mode PASM sélectionné.
		Défaut PASM	Consultez un atelier spécialisé.*
		Témoin PASM défectueux	Consultez un atelier spécialisé.*
		Défaut mode Sport	Consultez un atelier spécialisé.*
		Erreur système Airbag	Airbag défectueux. Consultez un atelier spécialisé.*
		Défaut commande d'aileron	La stabilité routière est compromise. Adaptez votre mode de conduite. Consultez un atelier spécialisé.*
L'affichage de la position du levier sélecteur clignote		Levier non enclenché	Tiptronic S: le levier sélecteur est peut-être entre deux positions. Enclenchez correctement le levier sélecteur.
		Mettre levier en position P	Tiptronic S: avant de retirer la clé de contact, amenez le levier sélecteur en position P.



Combiné d'instruments	Ordinateur de bord	Affichage de l'ordinateur de bord	Signification/mesures
		Actionner le frein	Tiptronic S: actionnez le frein pour le démarrage.
		Actionner l'embrayage	Boîte mécanique: actionnez l'embrayage pour le démarrage.
		Mettre levier en position P ou N	Tiptronic S: le démarrage n'est possible que dans la position P ou N du levier sélecteur.
L'affichage de la position du levier sélecteur clignote		Fonction d'urgence Tiptronic	Consultez un atelier spécialisé. *
		Crevaison!	Le système de contrôle de la pression des pneumatiques a constaté une perte de pression importante. Arrêtez-vous immédiatement à un emplacement approprié et vérifiez l'état du pneumatique. Appliquez du produit anticrevaison le cas échéant.
		Regonfler	Le système de contrôle de la pression des pneumatiques a constaté une perte de pression lente. Corrigez la pression de gonflage à la prochaine occasion.
		RDK inactif Paramétrage	Le système de contrôle de la pression des pneumatiques se reparamètre en fonction des nouveaux pneumatiques. Le système de contrôle de la pression des pneumatiques recherche les pneumatiques et leur position. Pendant ce temps, les données de pression actuelles ne sont pas disponibles sur l'ordinateur de bord.
		RDK inactif	Le système de contrôle de la pression des pneumatiques est défectueux. Consultez un atelier spécialisé. *
		RDK inactif Défaut momentané RDK inactif Trop de capteurs	Des températures de pneumatiques trop élevées (env. 120°C ) ou un rayonnement parasite (par ex. présence de capteurs de roue) désactivent provisoirement le système de contrôle de la pression des pneumatiques. Dès que la source du problème est éliminée, le système se réactive automatiquement.

Combiné d'instruments	Ordinateur de bord	Affichage de l'ordinateur de bord	Signification/mesures
		Changement roue? Reparamétrer RDK!	Actualisez les réglages du menu RDK dans l'ordinateur de bord à la prochaine occasion. Des saisies erronées auront des répercussions sur les données de pression correctes dans le menu. La sécurité du véhicule est compromise.
		Témoin RDK défectueux	Le témoin du système de contrôle de la pression des pneumatiques est défectueux. Consultez un atelier spécialisé. *
		Erreur système Intervention requise	Plusieurs systèmes peuvent présenter un défaut. Adaptez votre mode de conduite. Consultez un atelier spécialisé. *
		Défaut jauge de carburant Intervention	Consultez un atelier spécialisé. *
		Entretien dans km/jours	Indicateur d'entretien Faites effectuer la prochaine visite d'entretien au plus tard après dépassement du kilométrage/jours affiché. Conformez-vous néanmoins aux échéances figurant dans la brochure "Garantie et Entretien".
		Entretien immédiat	Indicateur d'entretien Faites effectuer la visite d'entretien par un atelier spécialisé. *
		Défaut commande de capote	Actionnez la capote en sens inverse. En cas de défaut: Consultez un atelier spécialisé. *
		Capote pas en position finale	Ouvrez ou fermez complètement la capote.
		Capote s'ouvre	Le message disparaît une fois la position finale atteinte.
		Capote se ferme	Le message disparaît une fois la position finale atteinte.

Combiné d'instruments	Ordinateur de bord	Affichage de l'ordinateur de bord	Signification/mesures
		Fermer le capot arrière	La capote ne peut pas être actionnée avec le capot arrière ouvert.
		Arceaux de sécurité défectueux	Consultez un atelier spécialisé.*

\* Nous vous recommandons de faire exécuter ces opérations par un concessionnaire Porsche, car celui-ci dispose du personnel d'atelier formé tout spécialement ainsi que des pièces détachées nécessaires.

### Validation des messages d'avertissement

Les messages d'avertissement peuvent être effacés de l'écran d'affichage de l'ordinateur de bord.

► Poussez le levier de commande de l'ordinateur de bord vers l'avant.

Vous pouvez rappeler les messages d'avertissement effacés dans le menu "INFO".

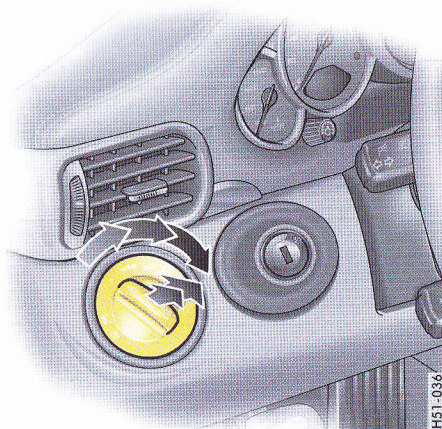

## **Commutateur d'éclairage**

### **Positions du commutateur**

• **Eclairage coupé**

**HOME** **Fonction Home**

 **Feux de position**  
Eclairage plaque d'immatriculation, feux de position

 **Feux de croisement, feux de route**  
Uniquement lorsque le contact est mis.

 **Phares antibrouillard**  
Uniquement en lien avec les feux de position ou de croisement : Tirez le commutateur jusqu'au 1er cran. Le voyant de contrôle s'allume.

 **Feu arrière antibrouillard**  
Uniquement en lien avec les phares antibrouillard : Tirez le commutateur jusqu'au 2e cran. Le voyant de contrôle s'allume.

### **Gong d'avertissement**

Si la clé de contact est retirée et la portière ouverte alors que des feux sont allumés (à l'exception des feux de stationnement et de la fonction Home), un **gong** signale la décharge possible de la batterie.

**Des divergences entre divers États, dues à des différences de législation, sont possibles.**

### **Véhicules équipés du pack Sport Chrono Plus**

D'autres fonctions d'éclairage (par ex. projecteurs de jour) sont disponibles pour les véhicules équipés du pack Sport Chrono Plus.

▷ Reportez-vous au chapitre "Mémorisation individuelle" dans la notice séparée du PCM.

## **Fonction Home**

### **Activer la fonction Home**

▷ Mettez le commutateur d'éclairage en position HOME.

Les phares antibrouillard et les feux arrière restent allumés pendant une durée déterminée afin d'améliorer la visibilité et la sécurité dans l'obscurité lors de la descente ou de la montée dans le véhicule :

- **Lors de la descente**, les feux s'allument à l'ouverture de la portière pendant 30 secondes environ. Les feux se rallument lors du verrouillage du véhicule. Sur les véhicules équipés du pack Sport Chrono, il est possible de régler cette durée d'éclairage dans le PCM. Ce réglage change aussi la durée d'éclairage lors du déverrouillage du véhicule. Reportez-vous au chapitre "Mémorisation individuelle" dans la notice séparée du PCM.
- **Lors du déverrouillage** du véhicule, les feux s'allument pendant 30 secondes environ. Les feux s'éteignent lorsque vous mettez le contact ou quittez la fonction Home.

## Réglage de la portée des phares

### Fonction

Les véhicules avec projecteurs bi-xénon sont équipés d'un réglage automatique de la portée des phares.

Lorsque le contact est mis, la portée des phares s'adapte automatiquement à la charge du véhicule. La portée des phares reste constante automatiquement lors de l'accélération et du freinage.

### Contrôle de fonctionnement

1. Allumez les feux de croisement.
2. Insérez la clé de contact et mettez le contact. Le cône de lumière s'abaisse tout d'abord complètement, puis s'adapte à l'état de charge.

Si le résultat de ce contrôle n'est pas satisfaisant, faites contrôler le réglage de la portée des phares.

- ↳ Consultez un atelier spécialisé. Nous vous recommandons de faire exécuter ces opérations par un concessionnaire Porsche, car celui-ci dispose du personnel d'atelier formé tout spécialement ainsi que des pièces détachées et outils nécessaires.

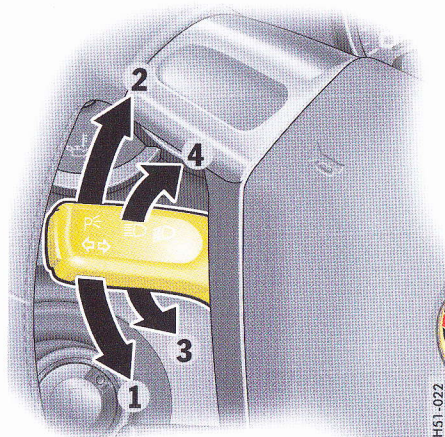

## Combiné feux clignotants, feux de route, feux de stationnement, appels de phares

### Commande

Les feux clignotants, feux de croisement et feux de route sont opérationnels une fois le contact mis.

1 - Feu clignotant gauche

2 - Feu clignotant droit

**Poussez le levier vers le haut ou vers le bas** - les clignotants clignotent trois fois

3 - Feux de route

4 - Appel de phares

**Levier en position centrale** - Feux de croisement

Le témoin bleu dans le compte-tours s'allume lorsque le véhicule est en feux de route ou si vous faites des appels de phares.

### Feux de stationnement

Les feux de stationnement ne peuvent être allumés qu'avec le moteur coupé.

- ▷ Poussez le levier vers le haut ou le bas pour allumer le feu de stationnement droit ou gauche.

## Commutateur d'essuie-glace/lave-glace

### Remarques générales



Attention!

**Risque de blessures, si les essuie-glaces se déclenchent inopinément, p. ex. en mode intermittent ou capteur de pluie. Risque de détérioration du pare-brise, du dispositif essuie-glace et du dispositif lave-projecteurs.**

- ▷ Avant d'actionner l'essuie-glace, assurez-vous que le pare-brise est suffisamment humide pour éviter de le rayer.
- ▷ Décollez les raclettes d'essuie-glaces du pare-brise avant le départ si celles-ci sont gelées.
- ▷ Dans les installations de lavage, désactivez toujours les essuie-glaces afin qu'ils ne fonctionnent pas de façon involontaire (fonctionnement intermittent ou par capteur).
- ▷ Avant de nettoyer le pare-brise, désactivez toujours les essuie-glaces afin qu'ils ne fonctionnent pas de façon involontaire (fonctionnement intermittent ou par capteur).
- ▷ N'utilisez pas les lave-projecteurs dans les installations de lavage.

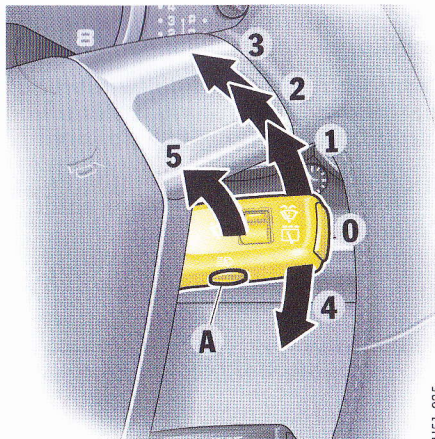

- ▷ N'utilisez pas les lave-projecteurs s'ils sont gelés.

### Essuie-glace avant et lave-projecteurs

#### 0 – Essuie-glace à l'arrêt

#### 1 – Mode intermittent/capteur de pluie essuie-glace avant

- ▷ Relevez le levier d'essuie-glace jusqu'au premier cran.

#### 2 – Balayage lent de l'essuie-glace du pare-brise

- ▷ Relevez le levier d'essuie-glace jusqu'au deuxième cran.

#### 3 – Balayage rapide de l'essuie-glace du pare-brise

- ▷ Relevez le levier d'essuie-glace jusqu'au troisième cran.

#### 4 – Fonction à impulsions de l'essuie-glace du pare-brise

- ▷ Poussez le levier d'essuie-glace vers le bas. Les essuie-glaces avant effectuent un seul balayage.

#### 5 – Essuie-glace du pare-brise et lave-glace

- ▷ Tirez le levier d'essuie-glace vers le volant. Le lave-glace pulvérise et balaie tant que le levier est tiré vers le volant. Une fois le levier relâché, les essuie-glaces effectuent plusieurs passages pour sécher le pare-brise.

### A - Lave-projecteurs

#### Pour les véhicules avec projecteurs bi-xénon

Le système fonctionne uniquement lorsque les feux de croisement ou de route sont allumés.

- ▷ Appuyez brièvement sur le bouton **A** pour activer le lave-projecteurs.
- ▷ Répétez l'opération en cas de fort encrassement.

Toutes les dix activations, le lave-glace avant déclenche automatiquement le lave-projecteurs.

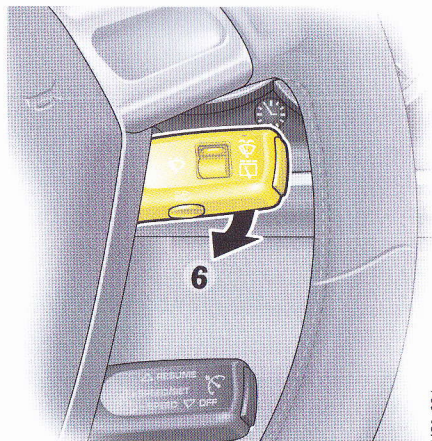

H51-026

en marche lorsque la vitesse descend en dessous de 200 km/h.

D'autres fonctions de l'essuie-glace arrière peuvent être réglées dans le PCM pour les véhicules équipés du pack Sport Chrono.

- ▷ Reportez-vous au chapitre "Mémorisation individuelle" dans la notice séparée du PCM.

### Remarque

Pour éviter que les **buses de lave-glaces du pare-brise** ne gèlent, elles sont chauffées lorsque le contact est mis.

## Essuie-glace arrière

### 6 – Fonctionnement intermittent de l'essuie-glace arrière

- ▷ Poussez le levier d'essuie-glace vers l'avant. L'essuie-glace arrière balaie à intervalles prédéfinis.

L'essuie-glace arrière s'arrête automatiquement lorsque la vitesse dépasse 210 km/h et se remet

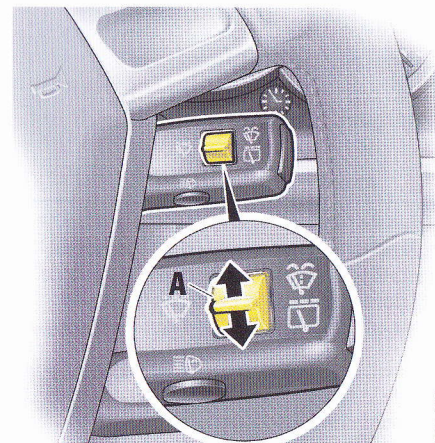

H51-027

## Temporisateur d'essuie-glace

### Fonction

Pour les véhicules qui ne sont pas équipés d'un capteur de pluie, vous pouvez choisir les intervalles d'essuie-glace parmi quatre niveaux.

### Intervalle plus court

- ▷ Poussez le commutateur **A** vers le haut. Le réglage est confirmé par un balayage des essuie-glaces.

### Intervalle plus long

- ▷ Poussez le commutateur **A** vers le bas.



## Capteur de pluie

### Vitesse de balayage

Pour les véhicules équipés du capteur de pluie, la quantité de pluie (et de neige) est mesurée sur le pare-brise. La vitesse de balayage des essuie-glaces se règle automatiquement en conséquence.

### Marche

- ▷ Relevez le levier d'essuie-glace jusqu'au premier cran.

### Arrêt

- ▷ Mettez le levier d'essuie-glaces en position **0**.

Si le levier d'essuie-glaces est déjà en position **1** lorsque le contact est mis, le capteur de pluie reste désactivé.

Pour activer le capteur de pluie :

- ▷ Mettez le levier d'essuie-glaces dans la position **0**, puis à nouveau dans la position **1** ou
- ▷ actionnez le **lave-glace 5** ou
- ▷ modifiez la sensibilité du capteur de pluie à l'aide du commutateur à quatre positions **A**.

La mise en marche est confirmée par un balayage des essuie-glaces.

D'autres fonctions du capteur de pluie peuvent être réglées dans le PCM pour les véhicules équipés du pack Sport Chrono.

- ▷ Reportez-vous au chapitre "Mémorisation individuelle" dans la notice séparée du PCM.

### Modification de la sensibilité du capteur de pluie

La sensibilité peut être réglée à l'aide du commutateur **A** sur quatre niveaux:

- ▷ Poussez le commutateur **A** vers le haut - sensibilité élevée. Le réglage est confirmé par un balayage des essuie-glaces.
- ▷ Poussez le commutateur **A** vers le bas - sensibilité réduite.

### Remarque concernant l'entretien

- ▷ Nettoyez régulièrement les balais d'essuie-glace avec un nettoyant pour vitres, en particulier après un lavage dans une installation automatique. Nous vous recommandons le nettoyant pour vitres Porsche. En cas d'encrassement important (par ex. restes d'insectes), vous pouvez utiliser une éponge ou un chiffon.

Des raclettes d'essuie-glaces qui broutent ou grincent peuvent avoir pour origine les causes suivantes:

Lors du lavage de véhicule dans des installations automatiques, des dépôts de cire peuvent rester sur le pare-brise. Ces dépôts de cire ne peuvent

être éliminés qu'avec un concentré de nettoyage pour vitres.

- ▷ Respectez les instructions du chapitre «LIQUIDE LAVE-GLACE» à la page 226.

Vous obtiendrez de plus amples informations auprès de votre concessionnaire Porsche.

Les balais des essuie-glaces peuvent être endommagés ou usés.

- ▷ Remplacez immédiatement les balais d'essuie-glace endommagés.



H51-024

- A** - Activation du Tempostat marche/arrêt
- 1** - **+ SPEED/SET** (Accélération/Enregistrement)
- 2** - **- SPEED** (Décélération)
- 3** - **OFF** (Interruption)
- 4** - **RESUME** (Rappel)

## Tempostat (régulateur automatique de vitesse)

### Fonction

Le Tempostat vous permet de garder constante toute vitesse sélectionnée dans la plage de 30

– 240 km/h sans avoir à appuyer sur la pédale d'accélérateur. Le Tempostat est commandé par le levier placé sur la colonne de direction.

- ▷ Poussez ensuite le levier de commande brièvement vers l'avant (position **1**).

### Véhicules avec Tiptronic

Des rétrogradages supplémentaires ont lieu afin de mieux respecter la vitesse présélectionnée (notamment dans les descentes).



### Avertissement!

**Risque d'accident en cas de trafic dense, de virages serrés ou de chaussées en mauvais état (par exemple conditions hivernales, chaussées mouillées, chaussées avec différents revêtements).**

- ▷ N'utilisez pas le Tempostat dans de telles conditions.

### Activation du Tempostat

- ▷ Appuyez sur le bouton **A** du levier de commande.



Le voyant de contrôle vert dans le compteur de vitesse indique à présent l'activation du Tempostat.

### Maintien et enregistrement de la vitesse

- ▷ Enfoncez la pédale d'accélérateur jusqu'à atteindre la vitesse souhaitée.

## Accélération (par ex. dépasser un véhicule)

### Variante 1

- ▷ Augmentez comme d'habitude la vitesse de votre véhicule avec la pédale d'accélérateur. Une fois le pied retiré de l'accélérateur, la valeur enregistrée préalablement est de nouveau en service.

### Variante 2

- ▷ Poussez le levier de commande vers l'avant (position **1**) jusqu'à atteindre la vitesse souhaitée. Lorsque vous relâchez le levier, la vitesse atteinte est maintenue et mémorisée.

### Variante 3

- ▷ Actionnez brièvement le levier de commande vers l'avant (position **1**) (10 fois au maximum). La vitesse augmente chaque fois de 2 km/h.

### Remarque concernant l'utilisation

Le fonctionnement du Tempostat s'interrompt automatiquement lorsque vous dépassez pendant plus de 20 secondes la vitesse de 25 km/h environ.

## Décélération

### Variante 1

- ▷ Tirez le levier de commande vers le volant (position **2**) jusqu'à atteindre la vitesse souhaitée. Lorsque vous relâchez le levier, la vitesse atteinte est maintenue et mémorisée.

### Variante 2

- ▷ Tirez brièvement le levier de commande vers le volant (position **2**) (10 fois au maximum). La vitesse diminue chaque fois de 2 km/h.

### Véhicules avec Tiptronic

Des rétrogradages supplémentaires ont lieu afin de mieux ralentir (notamment dans les descentes).

## Interruption du fonctionnement du Tempostat

### Interruption manuelle

- ▷ Poussez brièvement le levier de commande vers le bas (position **3**) **ou**
- ▷ actionnez la pédale de frein ou d'embrayage **ou**
- ▷ positionnez le levier sélecteur de la boîte Tiptronic sur **N**.
- ▷ Respectez les instructions du chapitre «TIPTRONIC S» à la page 175.

La vitesse de roulement réglée avant l'interruption reste en mémoire.

### Interruption automatique

- Lorsque vous dépassez pendant plus de 20 secondes la vitesse déterminée d'env. 25 km/h.
- Lorsque vous passez pendant plus de 5 secondes au-dessous de la vitesse déterminée d'env. 10 km/h (montées).
- Pendant les régulations du PSM.

### Rappel de la vitesse mémorisée

- ▷ Poussez brièvement le levier de commande vers le haut (position **4**). Le Tempostat augmente/diminue la vitesse du véhicule de manière à atteindre la vitesse mémorisée.

Vous ne devez rappeler la vitesse mémorisée que si le trafic routier et l'état de la chaussée le permettent.

### **Désactivation du Tempostat**

- ▷ Appuyez sur le bouton **A** du levier du Tempostat - le voyant vert s'éteint dans le compteur de vitesse.

Le contenu de la mémoire s'efface si le contact est coupé après l'arrêt du véhicule.

### **Remarque concernant la conduite**

Dans les montées ou les descentes, il est possible que la vitesse mémorisée par le Tempostat ne puisse pas toujours être maintenue.

- ▷ Il faut alors rétrograder pour que l'efficacité du frein moteur reste suffisante et le régime moteur favorable.



## Feux de détresse

### Marche / Arrêt

L'activation des feux de détresse est indépendante de la position de la clé de contact.

- ▷ Appuyez sur le bouton du tableau de bord. L'ensemble des clignotants et le voyant de contrôle dans le commutateur clignotent au même rythme.

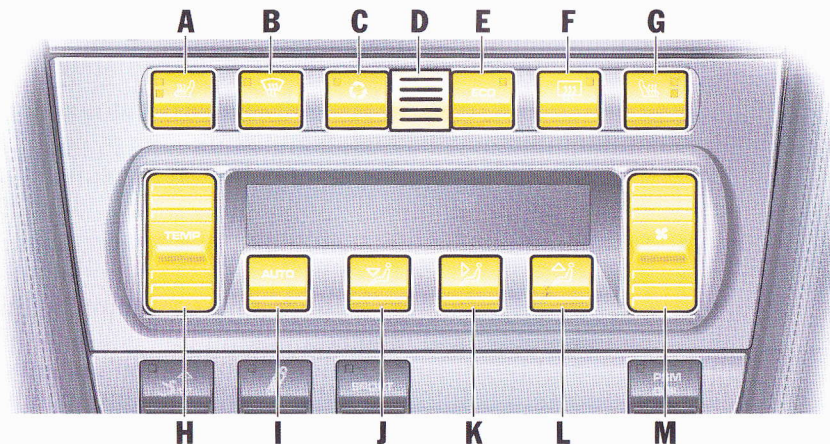

H51-012

- A** - Chauffage du siège gauche
- B** - Dégivrage du pare-brise
- C** - Touche de circulation d'air
- D** - Capteur de température
- E** - Touche ECO (marche/arrêt du compresseur)
- F** - Dégivrage de lunette arrière
- G** - Chauffage du siège droit
- H** - Bouton de réglage de la température
- I** - Touche AUTO (fonctionnement automatique)
- J** - Répartition de l'air au niveau du plancher
- K** - Répartition de l'air par les buses centrales et latérales
- L** - Répartition de l'air au niveau du pare-brise
- M** - Bouton de réglage du régime de la soufflante

## Climatisation automatique

### Mode automatique

La climatisation automatique régule la température de l'habitacle en fonction de la valeur théorique préselectionnée. En cas de besoin, le dispositif automatique peut être réglé manuellement.

- ▷ Appuyez sur la touche AUTO **I**. La mention **AUTO** s'affiche à l'écran. Le débit et la distribution d'air sont automatiquement régulés et les variations de température extérieure compensées.

Le réglage automatique permet de modifier isolément chaque fonction. Le réglage est maintenu jusqu'à ce que vous appuyiez de nouveau sur la touche de fonction correspondante ou sur la touche AUTO.

### Réglage de la température

- ▷ Actionnez le bouton **H** vers le haut ou le bas.

La température de l'habitacle peut être réglée entre 16°C et 29,5°C, selon votre confort personnel.

**Température conseillée : 22°C**

Si "LO" ou "HI" s'affiche, cela signifie que le système travaille à la puissance de refroidissement ou de chauffage maximale. La température n'est plus régulée.

### Remarque

- ▷ En cas de modification de la température préselectionnée, la vitesse de la soufflante peut être automatiquement augmentée en mode automatique. Ceci permet d'accéder plus rapidement à la température souhaitée.

## Remarque concernant l'utilisation

**Capteurs :** Pour ne pas entraver le fonctionnement de la climatisation automatique :

- ▶ Ne couvrez pas le capteur d'ensoleillement sur le tableau de bord, ni le capteur de température.



## Dégivrage du pare-brise

- ▶ Appuyez sur la touche **B** (marche ou arrêt). Le pare-brise est désembué ou dégivré le plus rapidement possible. La totalité du flux d'air est dirigée vers le pare-brise. La diode lumineuse de la touche s'allume.

## ECO - Compresseur de climatisation marche / arrêt

Le compresseur de climatisation s'arrête automatiquement pour des températures inférieures à env. 3°C et ne peut pas être réactivé, même manuellement.

Pour des températures extérieures supérieures à env. 3°C, le compresseur de climatisation est activé en permanence en mode automatique. Afin de limiter la consommation de carburant, vous pouvez toutefois arrêter le compresseur. Le confort de régulation sera alors limité :

- ▶ Appuyez sur la touche ECO **E**. Le compresseur est désactivé. La diode lumineuse de la touche s'allume.

- ▶ Si la température de l'habitacle s'élève trop, réactivez le compresseur ou appuyez sur la touche AUTO.

En cas de climat humide, le compresseur de climatisation ne doit pas être arrêté afin de sécher l'air admis. Ceci évite aux glaces de s'embuer.



## Réglage du régime de la soufflante

- ▶ Actionnez le bouton **M** vers le haut ou le bas. Le régime de la soufflante prescrit augmente ou diminue.

Les paliers de régime sont représentés par un affichage à barres.

Si vous actionnez le bouton vers le bas alors que la soufflante est en position minimale, la soufflante et la régulation automatique s'arrêtent. Le message "OFF" apparaît sur l'écran.

En actionnant le bouton vers le haut ou la touche AUTO, vous réactivez la soufflante et la régulation.



## Circulation d'air

### Fonction

L'admission d'air extérieur est interrompue et seul l'air de l'habitacle recircule.



### Avertissement!

**Risque d'accident par gêne visuelle. Les vitres peuvent s'embuer avec la fonction de circulation d'air.**

- ▶ Ne sélectionnez que brièvement la fonction de circulation d'air.
- ▶ Si les glaces s'embuent, interrompez immédiatement la recirculation de l'air en appuyant une seconde fois sur la touche d'air de reprise et sélectionnez la fonction "Dégivrage du pare-brise".

### Circulation d'air marche / arrêt

- ▶ Appuyez sur la touche **C**. La diode lumineuse de la touche s'allume.

### Au-dessus d'env. 3°C

Si le compresseur de climatisation était arrêté, il se remet en marche automatiquement. La circulation d'air n'est pas limitée dans le temps.

## Au-dessous d'env. 3°C

Le compresseur de climatisation est arrêté. La circulation d'air s'arrête automatiquement au bout de 3 minutes environ.

## Répartition de l'air

### Réglages

Les différents modes de répartition d'air peuvent être combinés entre eux selon vos besoins.

Réglage recommandé en été : flux d'air orienté vers les buses centrales et latérales

Réglage recommandé en hiver : flux d'air orienté vers le plancher et le pare-brise.



### Flux d'air orienté vers le plancher

- ▷ Appuyez sur la touche **J**. L'air est dirigé vers le plancher. La sélection s'affiche à l'écran.



### Flux d'air orienté vers les buses centrales et latérales

- ▷ Appuyez sur la touche **K**. L'air sort des buses centrales et latérales. Les buses d'air doivent être ouvertes. La sélection s'affiche à l'écran.



### Flux d'air orienté vers le pare-brise

- ▷ Appuyez sur la touche **L**. L'air est dirigé vers le pare-brise. La sélection s'affiche à l'écran.

### Remarque concernant l'utilisation

- ▷ Il est possible de mémoriser les réglages individuels de la climatisation automatique sur la clé de votre véhicule si ce dernier est équipé

du pack Sport Chrono Plus. Reportez-vous au chapitre "Mémorisation individuelle" dans la notice séparée du PCM.

## Remarques concernant le compresseur de climatisation

- Peut être arrêté temporairement en cas de surcharge extrême du moteur, afin de garantir un refroidissement suffisant.
- S'arrête automatiquement pour des températures inférieures à env. 3°C et ne peut pas être réactivé, même manuellement.
- Efficacité maximale glaces fermées. Si le véhicule est resté longtemps exposé au soleil, il est conseillé de ventiler brièvement l'habitacle, glaces ouvertes.
- En fonction de la température extérieure et de l'humidité ambiante, de l'eau condensée peut s'écouler du condenseur et former une flaque d'eau sous le véhicule. Ceci ne constitue normalement aucune preuve de non-étanchéité.
- Si de l'air non refroidi est soufflé alors que la température maximale de refroidissement est réglée, arrêtez le compresseur de climatisation et faites réparer le défaut. Consultez un atelier spécialisé. Nous vous recommandons de faire exécuter ces opérations par un concessionnaire Porsche, car celui-ci dispose du personnel d'atelier formé tout spécialement



ainsi que des pièces détachées et outils nécessaires.

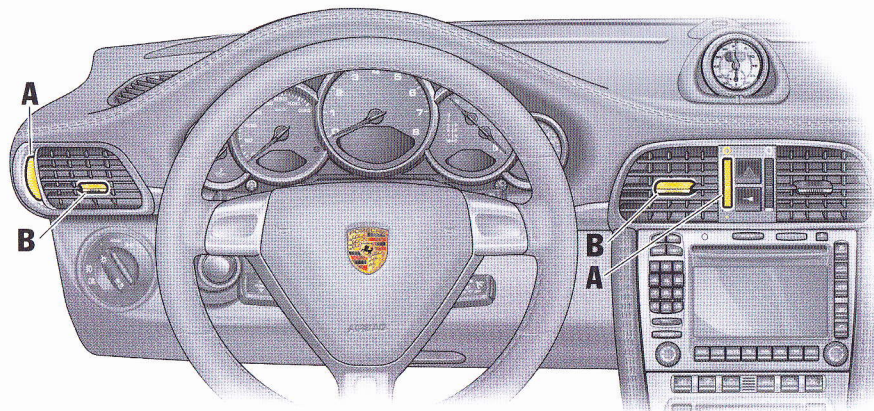

- A** - Ouverture et fermeture en continu  
**B** - Réglage de l'orientation de l'air soufflé

H51-021

## Buses d'air centrales et latérales

### ○ Ouverture des buses d'air

- ▷ Tournez la molette vers le haut.

### ● Fermeture des buses d'air

- ▷ Tournez la molette vers le bas.

### Changement de la direction du flux d'air

- ▷ Pivotez les lamelles de la buse d'air dans la direction souhaitée.

En fonction du réglage de la répartition de l'air, les buses peuvent toutes souffler de l'air extérieur ou de l'air extérieur tempéré.

### Buse d'air extérieur

Pour faciliter l'entrée d'air :

- ▷ La buse d'air extérieur entre le pare-brise et le capot du coffre à bagages doit être exempte de neige, glace et feuilles.

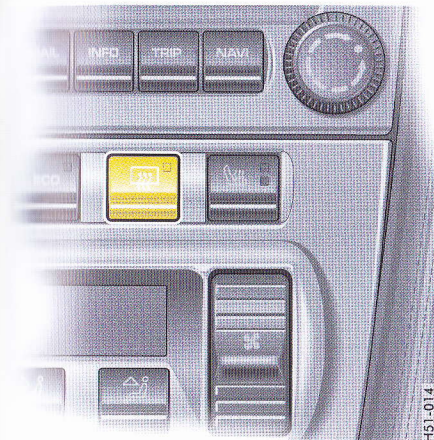

### Arrêt

- ▷ Appuyez sur le bouton. La diode lumineuse du bouton s'éteint.



### Dégivrage de lunette arrière/rétroviseurs extérieurs

#### Marche

Le dégivrage de lunette arrière/rétroviseurs est opérationnel lorsque le contact est mis.

- ▷ Appuyez sur le bouton. La diode lumineuse du bouton s'allume.

Le dégivrage s'arrête automatiquement au bout de 15 minutes environ. Appuyez de nouveau sur le bouton pour réactiver le chauffage.

## Porte-gobelet

### Support pour canettes et gobelets

- ▷ Maintenez le porte-gobelet fermé lorsque le véhicule roule.



#### Avertissement!

#### Risque de brûlures et de détérioration en cas de boisson renversée.

- ▷ Utilisez uniquement des récipients adaptés.
- ▷ N'installez pas de récipients trop remplis dans les porte-gobelets.
- ▷ N'installez pas de récipients contenant une boisson très chaude.

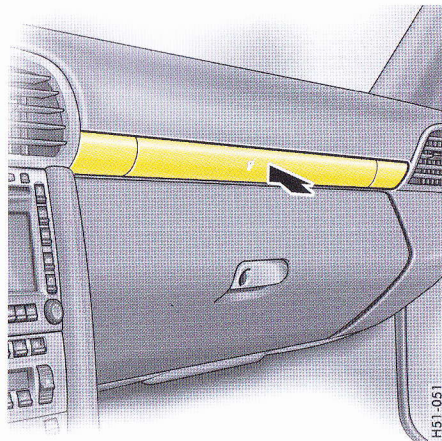

#### Ouverture du porte-gobelet

- ▷ Appuyez sur le cache. Le cache s'ouvre.

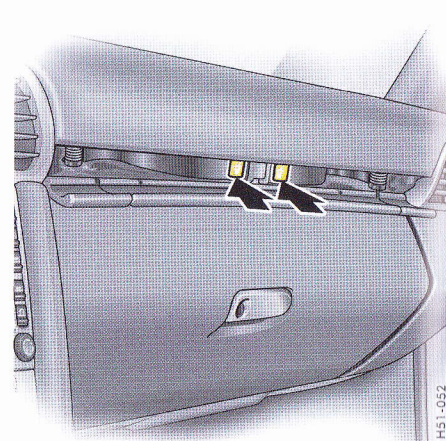

- ▷ Appuyez sur le symbole du porte-gobelet correspondant.
- ▷ Fermez le cache par le milieu.

Les porte-gobelets peuvent être retirés pour mettre en place des récipients de plus grande taille.

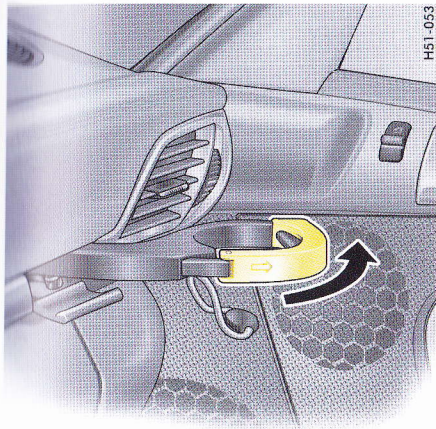

### Retrait du porte-gobelet

- ▷ Sortez le porte-gobelet (**flèche**).
- ▷ Insérez le récipient.
- ▷ Poussez le porte-gobelet avec précaution pour l'adapter à la taille du récipient.

### Fermeture du porte-gobelet

- ▷ Remettez le porte-gobelet en place.
- ▷ Ouvrez le cache par le milieu.
- ▷ Refermez le porte-gobelet et enclenchez-le.
- ▷ Fermez le cache par le milieu.

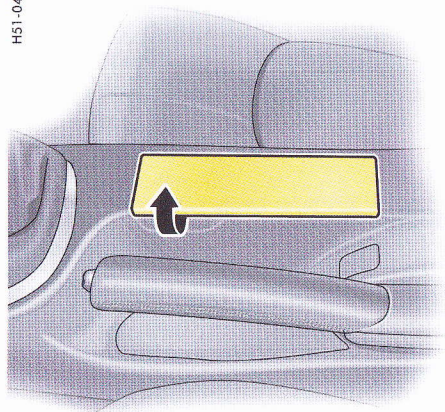

## Cendrier

### Ouverture

- ▷ Soulevez le couvercle du cendrier.

### Vidage

- ▷ Ouvrez le cendrier et retirez sa partie amovible avec soin.
- ▷ Laissez le couvercle du cendrier ouvert. Insérez la partie amovible.



## Allume-cigares

### Fonctionnement

Le fonctionnement de l'allume-cigares est indépendant de la position de la clé de contact.



### Avertissement!

#### Risque d'incendie et de brûlures.

- ▷ Ne laissez pas d'enfants sans surveillance dans le véhicule.

- ▷ Saisissez l'allume-cigares chaud par le bouton uniquement.
- 

### Chauffage de l'allume-cigares

#### Remarque concernant l'utilisation

La conception de l'allume-cigares ne permet pas son utilisation pour le branchement d'appareils électriques (à l'exception du compresseur de pneumatiques).

- ▷ Respectez les instructions du chapitre «PRISES» à la page 258.
- ▷ Soulevez le couvercle du cendrier.
- ▷ Enfoncez l'allume-cigares dans sa douille. Lorsque la spirale est incandescente, il reprend spontanément sa position initiale.

## Rangements

### Possibilités de rangement



#### Avertissement!

**Risque de blessures en cas de freinage, de brusque changement de direction ou d'accident.**

- ▷ Ne transportez pas de bagages ou d'objets sans les avoir immobilisés dans l'habitacle.
  - ▷ Ne transportez pas d'objets lourds dans les casiers de rangement.
- 
- dans les portières,
  - dans le marchepied à côté du siège passager,
  - dans la console centrale,
  - derrière le dossier des sièges arrière (sur le Cabriolet uniquement avec la capote fermée, aucun objet ne doit se trouver derrière les sièges arrière lors de l'ouverture de la capote – risque de détérioration),
  - coffret de rangement avec compartiment pour la monnaie entre les sièges,
  - boîte à gants avec porte-CD et stylo,
  - patère dans l'encadrement du toit,
  - patère à l'arrière des dossiers avant (selon l'équipement),

- augmentation de l'espace de rangement en rabattant les dossiers des sièges arrière.

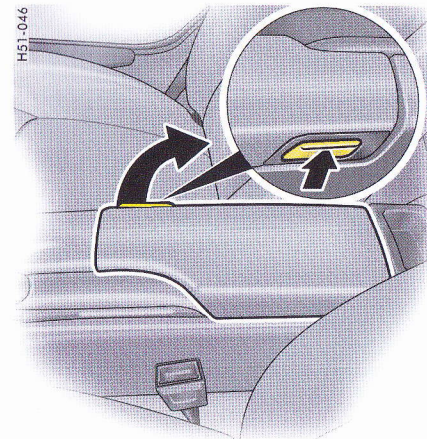

### Coffret de rangement entre les sièges

#### Ouverture

- ▷ Appuyez sur le bouton de déverrouillage et soulevez le couvercle. Sur la partie avant du coffret de rangement se trouvent un compartiment destiné à la monnaie et une prise électrique.
- ▷ Respectez les instructions du chapitre «PRISES» à la page 258.



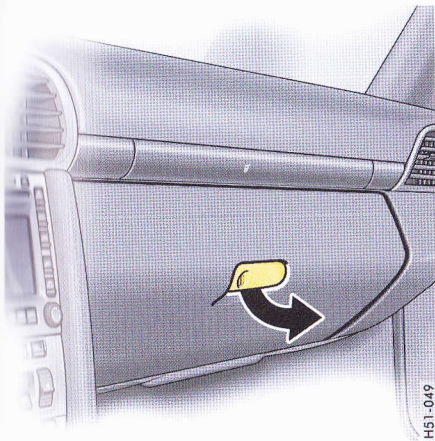

### Verrouillage

- ▷ Pour conserver le contenu à l'abri des intrus, la boîte à gants peut être verrouillée.

### Boîte à gants



#### Avertissement!

**Risque de blessures par le couvercle de la boîte à gants en cas d'accident.**

- ▷ Maintenez toujours la boîte à gants fermée lorsque le véhicule roule.

### Ouverture

- ▷ Tirez la poignée et ouvrez le couvercle.

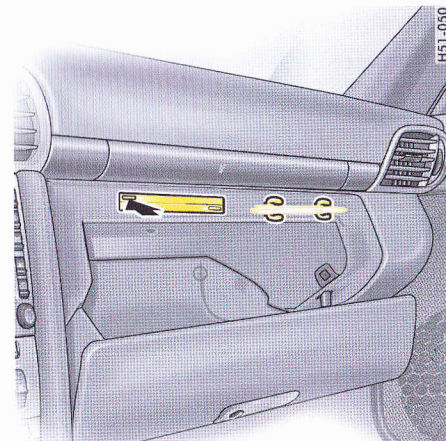

### Rangement CD

#### Ouverture du logement

- ▷ Appuyez sur la touche du logement souhaité.

#### Fermeture du logement

- ▷ Soulevez le rabat du logement des CD et fermez-le jusqu'à ce qu'il s'enclenche.

#### Logement occupé

Les logements occupés sont signalés par une fenêtre rouge.

## Porte-stylo

Vous pouvez enclipser un stylo à droite à côté du logement de CD.

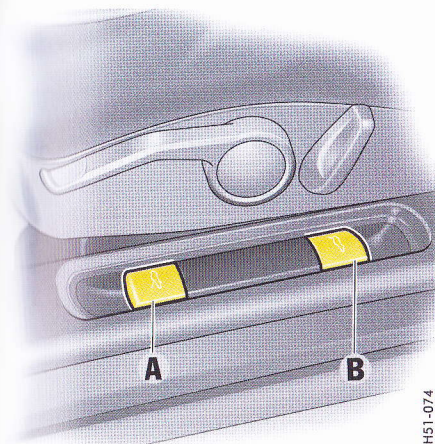

H51-074

- A - Ouverture du capot du coffre à bagages
- B - Ouverture du capot du compartiment moteur

## Capot du coffre à bagages et capot du compartiment moteur

### Déverrouillage

- ▷ Tirez sur la manette correspondante située près du siège conducteur. L'ouverture du capot entraîne l'éclairage du coffre à bagages ou du compartiment moteur.

- ▷ Respectez les instructions du chapitre «COUPURE AUTOMATIQUE DES RÉCEPTEURS ÉLECTRIQUES AU BOUT DE 2 HEURES/7 JOURS» à la page 259.

Le capot du coffre à bagages peut également être déverrouillé à l'aide de la télécommande.

- ▷ Respectez les instructions du chapitre «CLÉS» à la page 16.

### Remarque

Lorsque la batterie est déchargée, il est nécessaire de se connecter à une source de courant extérieure pour ouvrir le capot du coffre à bagages.

- ▷ Respectez les instructions du chapitre «INSTALLATION ÉLECTRIQUE» à la page 258.

### ou

- ▷ Tenez compte de la description située dans le couvercle de la boîte à fusibles.



### Message d'avertissement

Si les capots ne sont pas complètement fermés, un message s'affiche sur l'ordinateur de bord.

- ▷ Fermez complètement le capot.

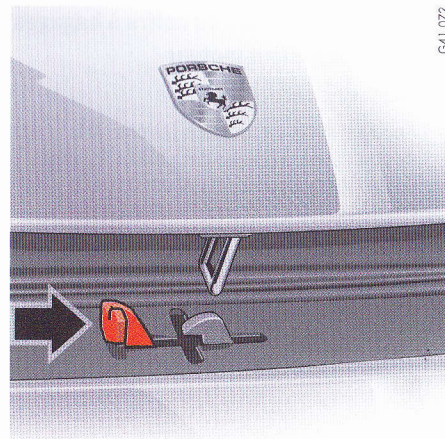

G41 072

## Ouverture du capot du coffre à bagages



### Attention!

**Risque de détérioration du capot du coffre et/ou des essuie-glaces.**

- ▷ Assurez-vous que les essuie-glaces ne sont pas rabattus vers l'avant lors de l'ouverture du capot du coffre à bagages.
- ▷ Entrouvrez le capot et libérez le crochet de sécurité en tirant sur la poignée (**flèche**).

## **Fermeture des capots du coffre à bagages et du compartiment moteur**

- ▷ Abaissez le capot et fermez-le.
- ▷ Appuyez sur le capot, dans la zone de la serrure, avec la paume de la main. Assurez-vous que le verrou du capot est correctement engagé dans la serrure.

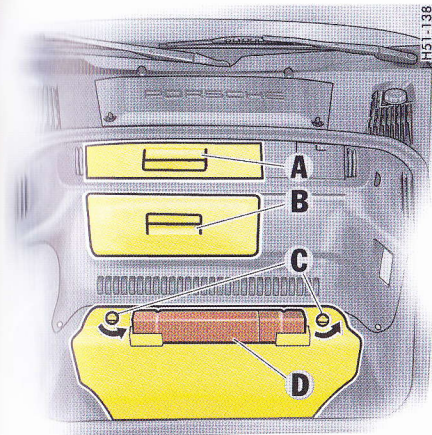

## Coffre à bagages (véhicules sans la transmission intégrale)

### Position des éléments

La position des éléments dépend de l'équipement et peut différer de l'illustration figurant dans le présent Manuel technique.

## Volets d'accès

### Ouverture

(sur les véhicules équipés de navigation DVD ou de changeur de CD)

- ▷ Tirez le volet d'accès **A** ou **B** par la poignée et ouvrez-le.

Le lecteur pour la navigation DVD et le changeur de CD se trouvent derrière le volet d'accès **B**.

Il est en outre possible de placer la trousse de secours dans ce logement.



### Attention!

---

#### Risque de détérioration.

- ▷ Ne placez pas d'objets lourds, humides, sensibles à la chaleur derrière les volets d'accès.
- 

### Triangle de présignalisation

Le triangle de présignalisation **D** peut être fixé sur le bord supérieur de la plaque d'outillage.

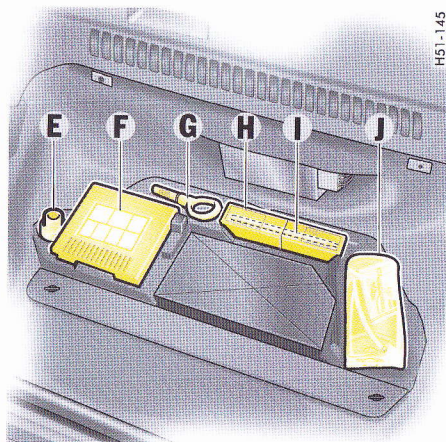

H51-145

### Fermer

- ▷ Insérez la boîte à outils dans les ergots du plancher du coffre.
- ▷ Fermez la boîte à outils, verrouillez les verrouillages demi-tour **C**.

- E** - Adaptateur pour vis de roue antivol
- F** - Compresseur pour pneumatiques
- G** - Crochet de remorquage
- H** - Outillage de bord
- I** - Produit d'étanchéité

### Boîte à outils

#### Ouverture

- ▷ Déverrouillez les verrouillages demi-tour **C**.
- ▷ Ouvrez la boîte à outils et rangez-la sur le plancher du coffre.



## Coffre à bagages (véhicules avec transmission intégrale)

### Position des éléments

La position des éléments dépend de l'équipement et peut différer de l'illustration figurant dans le présent Manuel technique.

## Navigation DVD

### Volet d'accès

Le lecteur pour la navigation DVD se trouve derrière le volet d'accès **A**.

### Ouverture

- ▷ Tirez le volet d'accès **A** par la poignée et ouvrez-le.



**Attention!**

---

### Risque de détérioration.

- ▷ Ne placez pas d'objets derrière le volet d'accès.
- 

## Triange de présignalisation

Le triangle de présignalisation peut être fixé sur la face avant du coffre à bagages.

- ▷ Avant de le retirer, décrochez la fixation en caoutchouc (**figure**).

## Trousse de secours

La sangle de fixation de la trousse de secours peut se fixer sur le côté droit (dans le sens de la marche) du panneau arrière du coffre à bagages.

## Produit anticrevaison

Le produit anticrevaison se trouve derrière le volet d'accès **B**.

- ▷ Ouvrez le volet d'accès **B** au niveau de la découpe.

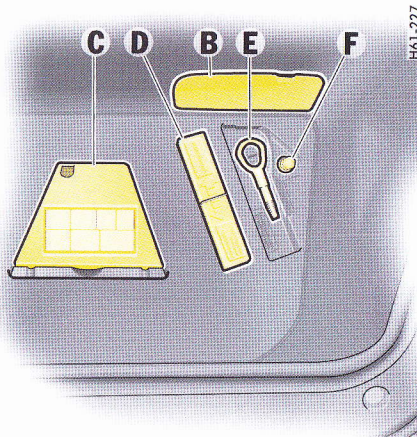

- B** - Volet d'accès pour le produit anticrevaison
- C** - Compresseur pour pneumatiques
- D** - Outillage de bord
- E** - Crochet de remorquage
- F** - Adaptateur pour vis de roue antivol

### **Outillage**

L'outillage de bord se trouve sous le plancher du coffre à bagages.

- ▷ Soulevez le plancher au niveau de la découpe et retirez-le.



## Radiotéléphone et CB

### Remarques générales

- ▶ Avant la mise en service d'un téléphone, lisez soigneusement la notice d'utilisation fournie par le fabricant de l'appareil.
- ▶ Veuillez respecter les différentes législations nationales relatives à l'utilisation d'un téléphone en conduisant.



### Avertissement!

- ▶ Pour des raisons liées à la sécurité routière, téléphonez uniquement avec le dispositif mains libres.
- ▶ Pour éviter d'éventuels dommages sur la santé: les téléphones ou CB avec antenne radio intégrée ne doivent être utilisés à l'intérieur d'un véhicule qu'en liaison avec une antenne extérieure.
- ▶ Le montage de systèmes de communication mobile (radiotéléphone, CB, etc.) est soumis à une autorisation préalable et ne devrait s'effectuer que dans un atelier spécialisé, selon les prescriptions de montage de Porsche. La puissance d'émission doit s'élever à 10 watts au maximum. Les appareils doivent posséder une autorisation de type pour votre véhicule et être munis du marquage "e".

- ▶ Si vous avez besoin d'appareils de puissance d'émission supérieure à 10 watts, veuillez impérativement consulter à ce sujet un atelier spécialisé. Il connaît les conditions techniques nécessaires au montage d'un tel appareil.
- ▶ Le montage incorrect d'appareils radio ou de leur antenne comme de téléphones et de CB sans antennes extérieures peut entraîner, lorsque ceux-ci sont en service, des perturbations dans les systèmes électroniques du véhicule. Pour cette raison, n'utilisez que des téléphones ou des CB avec antenne extérieure.

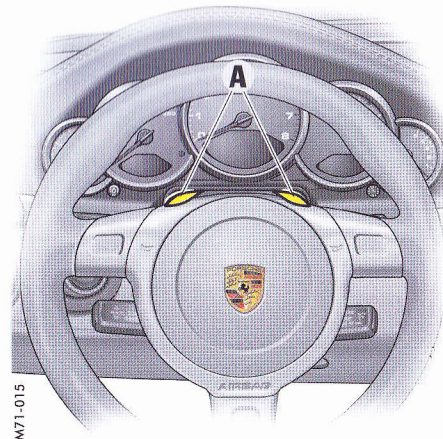

### Microphone mains libres

Les microphones mains libres **A** installés en usine doivent être adaptés au type de téléphone utilisé. Votre concessionnaire Porsche vous conseillera volontiers.

### Qualité de réception

La qualité de réception de votre téléphone se modifie constamment en cours de route. Les perturbations provoquées par les immeubles, le paysage et les influences atmosphériques sont inévitables. La qualité de réception peut être perturbée par des bruits parasites (p. ex. bruits

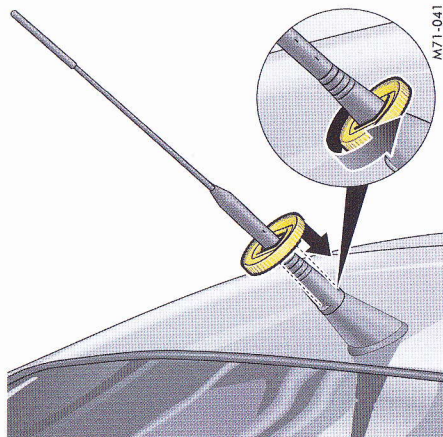

du moteur et bruits aérodynamiques), notamment lorsque vous utilisez le système mains libres.

### **Antenne**

Dévissez toujours l'antenne avant de faire laver votre véhicule dans des installations de lavage automatiques.

## **Porsche Communication Management (PCM)**

### **Remarques générales**

▷ Avant la mise en service du PCM, observez impérativement la notice d'utilisation séparée.

Les conditions de réception du module autoradio intégré au PCM se modifient constamment en cours de route. Les perturbations provoquées par les immeubles, le paysage et les influences atmosphériques sont inévitables. La réception en FM stéréo est particulièrement sujette aux perturbations que provoquent ces conditions de réception variables.

Il est recommandé de confier l'installation d'accessoires électroniques supplémentaires uniquement à un atelier spécialisé.

Les accessoires non testés et non homologués par Porsche sont susceptibles de perturber la réception radio.

### **Navigation**

Le système de navigation nécessite un parcours d'environ 50 km lors de la première mise en service pour permettre le calibrage fin du système. Cette remarque s'applique également au changement de pneumatiques (p. ex. pneus été/hiver) ou au remplacement des 4 pneumatiques par des

pneumatiques neufs. La précision de positionnement maximale n'est pas atteinte dès le calibrage fin du système.

Après le transport du véhicule (p. ex. par bac ou par wagon de chemin de fer), il peut s'écouler quelques minutes avant que le système puisse déterminer le lieu précis où se trouve le véhicule.

Un patinage important (p. ex. sur neige) peut entraîner un positionnement temporaire erroné.

Après un débranchement de la batterie, il peut s'écouler jusqu'à 15 minutes avant que le système de navigation ne redevienne fonctionnel.

▷ Respectez les instructions du chapitre «COUPURE AUTOMATIQUE DES RÉCEPTEURS ÉLECTRIQUES AU BOUT DE 2 HEURES/7 JOURS» à la page 259.

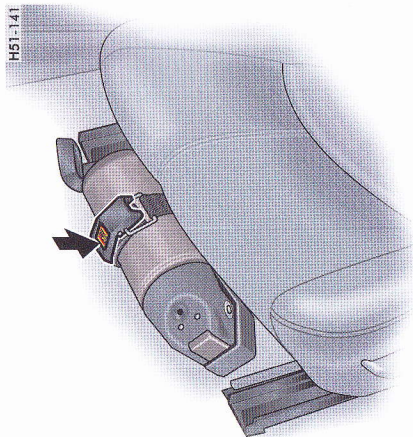

## Extincteur

### Retrait de l'extincteur

Pour les véhicules comportant un extincteur, celui-ci se trouve à l'avant côté conducteur.

1. Maintenez l'extincteur d'une main et appuyez sur la touche PRESS de la sangle de l'autre main (**flèche**).
2. Retirez l'extincteur de son logement.

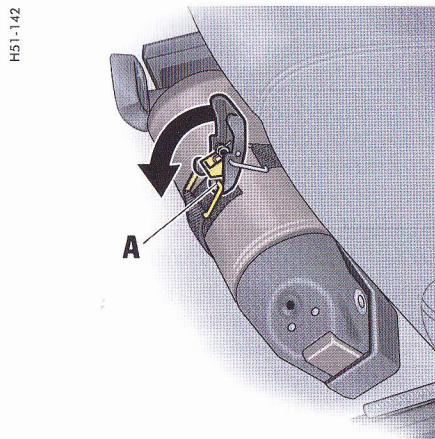

### Utilisation de l'extincteur

1. Insérez l'extincteur dans le support.
2. Insérez l'œillet **A** de la sangle de fixation dans le tendeur et fermez le tendeur (**flèche**).

### Remarque

- ▷ Attention à la date du contrôle final de l'extincteur. Le fonctionnement correct de l'extincteur n'est plus garanti si l'intervalle de contrôle est dépassé.
- ▷ Observez les consignes de manipulation figurant sur l'extincteur.
- ▷ L'efficacité de l'extincteur doit être contrôlée tous les 1 à 2 ans par une société spécialisée.

- ▷ Après usage, faites remplir l'extincteur à nouveau.

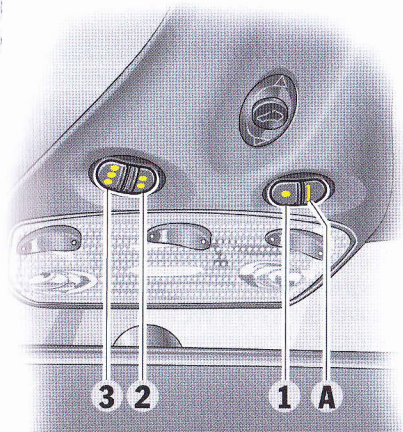

1-3 - Touches programmables

A - Diode lumineuse pour la reconnaissance de l'état

## HomeLink

### Fonction

Le HomeLink programmable remplace jusqu'à trois émetteurs manuels originaux pour actionner les dispositifs les plus divers (par ex. porte de garage, portail, système d'alarme).

Vous avez la possibilité de programmer les touches **1 à 3** avec une fréquence correspondant à un émetteur manuel de télécommande d'origine.



### Avertissement!

**Risque d'accident, si des personnes, animaux ou objets se trouvent dans la zone d'ouverture du dispositif lors de l'actionnement du HomeLink.**

- ▷ Veillez à ce qu'aucune personne, aucun animal, ni aucun objet ne se trouvent dans la zone d'ouverture du dispositif lors du fonctionnement du HomeLink.
- ▷ Respecter les consignes de sécurité de l'émetteur manuel original.

### Conditions pour l'utilisation et la programmation de HomeLink :

- Le contact est mis.
- Les phares antibrouillard sont éteints.

### Pour actionner le dispositif concerné :

- ▷ Appuyez sur la touche correspondante (**1, 2 ou 3**). Pendant la transmission de signal, la diode lumineuse **A** s'allume.

### Remarque concernant l'utilisation

- ▷ Utilisez toujours le HomeLink dans la direction de déplacement. Sinon, des restrictions de portée ne sont pas à exclure.
- ▷ Effacez les signaux HomeLink programmés avant de revendre le véhicule.

- ▷ Pour savoir si l'émetteur manuel d'origine possède un code fixe ou modifiable, reportez-vous au manuel d'utilisation de l'émetteur manuel d'origine.

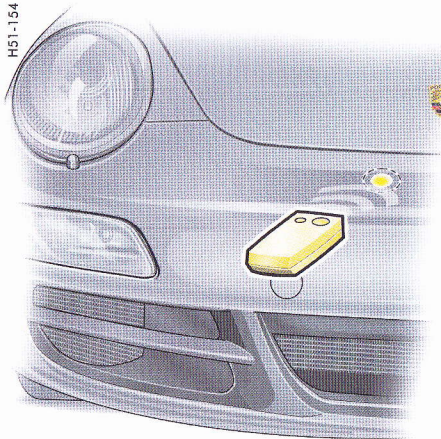

## Programmation des touches avec des signaux

### Avant la première programmation HomeLink

- ▷ Consultez le manuel d'utilisation de l'émetteur manuel d'origine.

L'opération suivante efface les codes d'usine réglés par défaut. Ne renouvelez pas cette opération si vous souhaitez programmer d'autres touches.

- ▷ Maintenez les deux touches extérieures **1** et **3** enfoncées pendant 20 secondes environ jusqu'à ce que la diode lumineuse **A** commence à clignoter rapidement. Tous les signaux programmés des touches **1 à 3** s'effacent.

### HomeLink avec système à code fixe

1. Appuyez sur la touche souhaitée jusqu'à ce que la diode lumineuse clignote lentement. Vous avez ensuite environ 5 minutes pour passer de l'étape 2 à l'étape 3.
2. Placez l'émetteur manuel d'origine entre 0 à 30 cm environ devant l'emplacement indiqué (figure) sur le véhicule.
3. Appuyez sur la touche d'émission de l'émetteur manuel d'origine jusqu'à ce que les phares antibrouillard clignotent trois fois (jusqu'à env. 45 secondes).
4. Pour programmer d'autres touches, répétez les étapes 1 à 3.

### Remarque

Il est possible que plusieurs tentatives soient nécessaires en plaçant l'émetteur à différentes distances du véhicule.

Quand les 5 minutes sont écoulées, les feux antibrouillards clignotent une fois. Il faut alors recommencer la procédure de programmation depuis le début.

### HomeLink avec système à code modifiable :

1. Programmez la touche souhaitée, comme pour les systèmes à code fixe (points 1 à 3).
2. Pour synchroniser le système : Appuyez sur la touche de programmation sur le récepteur du dispositif de commande de la porte de garage. Vous avez ensuite environ 30 secondes normalement pour passer à l'étape 3.
3. Appuyez deux fois sur la touche HomeLink programmée. (Sur certains dispositifs, vous devez appuyer une troisième fois sur la touche à programmer afin de terminer le paramétrage.)
4. Répétez les étapes de la programmation pour affecter d'autres touches.

### Remarque

- ▷ Adressez-vous à votre concessionnaire Porsche si vous ne parvenez pas à programmer les touches avec des signaux de commande d'ouverture, bien que vous ayez respecté scrupuleusement les instructions de ce chapitre et du manuel d'utilisation de l'émetteur manuel d'origine. Il dispose de tous les signaux de commande d'ouverture de porte de garage qu'il est possible de mémoriser.

### Reprogrammation d'une seule touche :

1. Appuyez sur la touche souhaitée jusqu'à ce que la diode lumineuse clignote lentement (env. 20 secondes). Vous avez ensuite environ 5 minutes pour passer de l'étape 2 à l'étape 3.
2. Placez l'émetteur manuel d'origine entre 0 à 30 cm environ devant l'emplacement indiqué (figure) sur le véhicule.
3. Appuyez sur la touche d'émission de l'émetteur manuel d'origine jusqu'à ce que les phares antibrouillard clignotent trois fois (jusqu'à env. 45 secondes).
4. Pour programmer d'autres touches, répétez les étapes 1 à 3.

### Remarque

Il est possible que plusieurs tentatives soient nécessaires en plaçant l'émetteur à différentes distances du véhicule.

Quand les 5 minutes sont écoulées, les feux antibrouillards clignotent une fois. Il faut alors recommencer la procédure de programmation depuis le début.

### Effacement des signaux HomeLink programmés

(p. ex. revente du véhicule)

- ▷ Maintenez les deux touches extérieures **1 et 3** enfoncées pendant 20 secondes environ jusqu'à ce que la diode lumineuse **A** commence à clignoter rapidement. Tous les signaux programmés des touches **1 à 3** s'effacent.

## Passage des rapports

Boîte de vitesses mécanique, embrayage .....	174
Tiptronic S .....	175
Positions du levier sélecteur .....	177



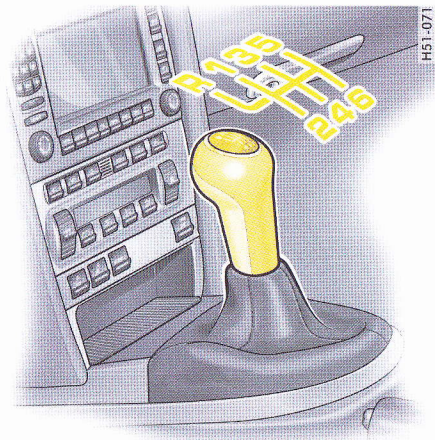

## Boîte de vitesses mécanique, embrayage

### Remarques générales



#### Avertissement!

#### Risque d'accident.

- ▷ La course de la pédale ne doit pas être entravée par le tapis ou par tout autre élément. Vous trouverez chez votre concessionnaire Porsche des tapis antidérapants de taille appropriée.

La grille du levier de vitesses vous indique la position des différents rapports.

- ▷ Lorsque vous passez un rapport, veillez toujours à enfoncer à fond la pédale d'embrayage et à bien enclencher le rapport.
- ▷ Vous ne devez passer la marche arrière que lorsque le véhicule est à l'arrêt.
- ▷ Le rapport correspondant le plus faible doit être engagé dans les côtes et les descentes. La puissance et le frein moteur sont ainsi exploités au maximum.

Contact mis, les feux de recul s'allument lorsque l'on passe la marche arrière.

### Régime moteur maximum

- ▷ Vous devez passer le rapport supérieur ou relâcher l'accélérateur avant d'avoir atteint le repère rouge sur l'échelle graduée du compte-tours.

En accélération, l'alimentation en carburant est coupée lorsque vous atteignez la zone rouge.



#### Attention!

#### Risque d'endommagement du moteur (surrégime) en rétrogradant au rapport inférieur.

- ▷ Attention à ne pas dépasser le régime moteur maximum en rétrogradant.

## Tiptronic S

### Fonction

La boîte Porsche Tiptronic est une boîte à 5 rapports comportant un mode de sélection "automatique" et un mode de sélection "manuel".

En **mode automatique** (levier sélecteur en position **D**), le changement de rapport est automatique. Les boutons-poussoirs au niveau du volant vous permettent de passer temporairement du mode automatique au mode manuel.

En **mode manuel** (levier sélecteur en position **M**), le changement de rapport se fait par l'intermédiaire des boutons-poussoirs au niveau du volant.

Lorsque vous roulez, vous pouvez sans restriction commuter entre les positions **D** et **M**.

### Remarque

- ▷ Attention de ne pas actionner involontairement les boutons-poussoirs du volant en mode automatique ou manuel et de déclencher ainsi des erreurs de sélection.



### Levier sélecteur

#### Changement de position du levier sélecteur

Lorsque le contact est coupé, le levier sélecteur est bloqué.

Lorsque le contact est mis, le levier sélecteur ne peut être actionné depuis les positions **P** et **N** qu'avec la touche de déverrouillage et la pédale de frein enfoncées.

#### Touche de déverrouillage

La touche de déverrouillage sur le levier sélecteur (**flèche**) évite des erreurs de sélection. Pour

engager les positions **R** ou **P**, il est nécessaire d'appuyer sur la touche de déverrouillage.

### Démarrage du moteur

Vous ne pouvez démarrer le moteur que si vous appuyez sur la pédale de frein et positionnez le levier sélecteur en position **P** ou **N**.

### Démarrage du véhicule

- ▷ Pour démarrer, passez le rapport de boîte voulu (**D**, **M** ou **R**) uniquement pendant que le moteur tourne au ralenti et actionnez la pédale de frein.
- ▷ Le véhicule ne restant pas immobile lorsqu'un rapport est engagé, ne relâchez la pédale de frein qu'au moment de démarrer.
- ▷ Après avoir sélectionné une position, n'accélérez qu'une fois le rapport correctement engagé.

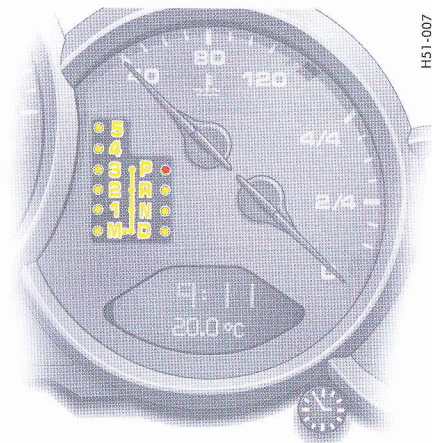

H51-007

## Levier sélecteur et rapport engagé

### Affichage

Lorsque le moteur tourne, la position du levier sélecteur et le rapport engagé s'affichent.

### Si le levier sélecteur se trouve entre deux positions :

- La position correspondante du levier sélecteur clignote dans le combiné d'instruments pendant 2 secondes **et**
- l'avertissement "Levier non enclenché" apparaît sur l'ordinateur de bord.

- ▷ Enclenchez correctement le levier sélecteur.
- La position du levier sélecteur s'affiche immédiatement après la détection de la position correcte.
- Le rapport engagé apparaît après un bref temps de détection.

### En cas de défaut de la boîte de vitesses :

- L'indicateur du **4e rapport** clignote.
- L'avertissement "Fonction d'urgence Tiptronic" apparaît sur l'ordinateur de bord.
- ▷ Respectez les instructions du chapitre «PROGRAMME RESTREINT (MODE DÉGRADÉ)» à la page 180.
- ▷ Faites réparer ce défaut sans tarder. Consultez un atelier spécialisé. Nous vous recommandons de faire exécuter ces opérations par un concessionnaire Porsche, car celui-ci dispose du personnel d'atelier formé tout spécialement ainsi que des pièces détachées et outils nécessaires.

## Positions du levier sélecteur

### P - Verrouillage de parking

- ▷ N'enclenchez le verrouillage de parking que lorsque le véhicule est à l'arrêt.
- ▷ N'enclenchez le verrouillage de parking qu'**après** avoir serré le frein de stationnement. Libérez-le **avant** de desserrer le frein de stationnement.

La **clé de contact** ne peut être retirée que dans la position **P** du levier sélecteur.

### R - Marche arrière

- ▷ Ne passez ce rapport que lorsque le véhicule est arrêté et freiné.

### N - Neutre (point mort)

La position **N** doit être sélectionnée, par exemple, en cas de remorquage du véhicule ou dans les tunnels de lavage.

- ▷ Pour démarrer, passez le rapport de boîte voulu (**D**, **M** ou **R**) uniquement pendant que le moteur tourne au ralenti et actionnez la pédale de frein.

## D - Mode automatique

### Fonction

Sélectionnez la position **D** pour la conduite "normale". Le passage des différents rapports s'effectue automatiquement en fonction de la position de la pédale d'accélérateur et de la vitesse.

Selon le type de conduite et la résistance de roulement (par ex. conduite en montagne), le point de passage des rapports se déplace vers un régime plus élevé ou plus faible. La courbe caractéristique de passage est influencée par la position de la pédale d'accélérateur, la vitesse du véhicule, le régime moteur, les accélérations longitudinales et transversales ainsi que le profil de la route.

Le passage du rapport supérieur, par exemple avant les virages, est évité en relâchant rapidement la pédale d'accélérateur.

Dans les virages, le rapport supérieur n'est passé qu'une fois la limite de régime admissible atteinte, en fonction de l'accélération transversale.

Lors du freinage, la boîte Tiptronic rétrograde plus tôt en fonction de l'intensité de la décélération. Si ensuite un virage est à négocier, le rapport approprié est enclenché dès le freinage à l'abord du virage. Le virage est pris avec le rapport approprié. Il n'est pas nécessaire de rétrograder lorsque l'on accélère à la sortie du virage.

## Mode Sport activé

- ▷ Respectez les instructions du chapitre «MODE SPORT» à la page 59.

Lorsque le mode sport est activé, la boîte Tiptronic bascule dans la plage caractéristique de la conduite sportive et raccourcit le temps de passage des rapports. Les rétrogradages avec freinage ont lieu plus tôt. La boîte rétrograde dès la moindre décélération, même à régime élevé.

### Démarrage du véhicule

Le véhicule démarre en **2e** si vous appuyez légèrement sur l'accélérateur. Il démarre en **1ère** si vous accélérez fortement, moteur froid.

### Passage des rapports au volant

Le passage des rapports par l'intermédiaire des boutons-poussoirs au niveau du volant vous permet de passer temporairement du mode **D** au mode **M**.

Exemple:

- Rétrogradage avant un virage ou une agglomération.
- Rétrogradage avant la descente d'un col de montagne (frein moteur).
- Rétrogradage pour de courtes accélérations.
- Engagez la 1ère pour démarrer.

Le mode manuel reste activé:

- en virage (en fonction de l'accélération transversale) et en régime de frein moteur,

- lorsque le véhicule est à l'arrêt (par exemple à un carrefour).

Le mode manuel est désactivé:

- automatiquement au bout de 8 secondes (sauf en virage et en régime de frein moteur),
- lorsque vous actionnez la fonction kick-down,
- après le démarrage du véhicule.

### Rétrogradage actif

Condition: Le véhicule roule à plus d'environ 54 km/h.

- ▷ Actionnez rapidement la pédale d'accélérateur. La boîte Tiptronic bascule temporairement dans la plage caractéristique de la conduite sportive, c'est-à-dire que les passages se font aux régimes les plus élevés. La boîte de vitesses rétrograde immédiatement en conséquence d'un ou de deux rapports.

Interruption de la fonction:

- ▷ Relâchez fortement la pédale d'accélérateur (de 25 % environ).

### Kick-down

La fonction kick-down est active dans la position **D**, même lorsque vous passez temporairement en mode **M** par l'intermédiaire des boutons-poussoirs du volant.

- ▷ Pour disposer d'une accélération maximale, par exemple au moment d'un dépassement, il faut appuyer sur la pédale d'accélérateur jusqu'à lui faire dépasser le point de résistance correspondant aux pleins gaz (kick-down).

Selon la vitesse du véhicule et le régime moteur, la boîte de vitesses rétrograde. Le seuil de passage du rapport supérieur correspond aux régimes les plus élevés. Les régimes de passage affectés au kick-down restent activés jusqu'à ce que la pédale d'accélérateur soit ramenée en arrière de 80 % par rapport à la position de pleine charge.

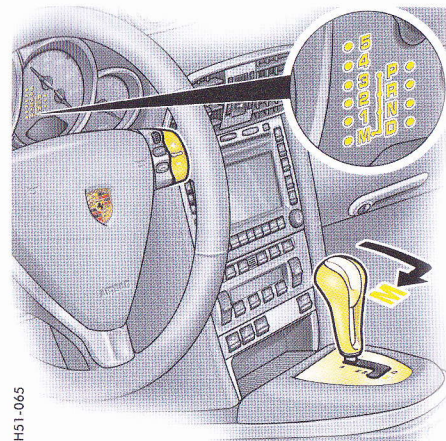

H51-065

## M – Mode manuel

### Fonction

Le rapport engagé est maintenu lors du passage de **D** en **M**.

Lors du passage de **M** en **D**, la commande sélectionne la loi de passage appropriée au mode de conduite et engage le rapport correspondant.

**Les rétrogradages kick-down ne sont pas actifs dans la position "M" du levier sélecteur. Pour accélérer (p. ex. en cas de dépassement), vous devez donc rétrograder manuellement.**

Deux boutons-poussoirs situés sur les branches supérieures du volant permettent un changement de rapport plus confortable sans lâcher le volant.

### Passage du rapport supérieur

- ▷ Appuyez sur la partie supérieure du bouton-poussoir (+).

### Passage du rapport inférieur

- ▷ Appuyez sur la partie inférieure du bouton-poussoir (-).

Selon la vitesse et le régime moteur, vous pouvez à tout instant passer le rapport supérieur ou inférieur. Les changements de rapport qui dépasseraient le seuil supérieur ou inférieur du régime ne sont pas effectués par le calculateur.

En agissant deux fois, rapidement, sur les boutons-poussoirs, vous pouvez rétrograder de deux rapports.

Quand la plage limite supérieure (ou inférieure, proche du ralenti) du régime moteur est atteinte, la boîte de vitesses passe automatiquement le rapport supérieur (ou inférieur).

Le rapport correspondant le plus faible doit être engagé dans les côtes et les descentes. La puissance et le frein moteur sont ainsi exploités au maximum.

### PSM désactivé et/ou mode Sport activé

- ▷ Respectez les instructions du chapitre «DÉSACTIVATION DU PSM» à la page 61.
- ▷ Respectez les instructions du chapitre «MODE SPORT» à la page 59.

Si le PSM est désactivé et/ou le mode Sport activé, il n'y a pas de passage automatique au rapport supérieur lorsque le seuil supérieur de régime est atteint.

### Annulation du blocage du passage au rapport supérieur

Vous pouvez annuler ce blocage par un kick-down pour un passage de rapport. Si le seuil supérieur de régime est atteint lors d'un dépassement par exemple et qu'il n'y a pas de passage automatique à un rapport supérieur, la boîte de vitesses passe dans ce cas au rapport supérieur par kick-down.

- ▷ Actionnez la pédale d'accélérateur au-delà du point de résistance des pleins gaz (kick-down).

### Défaillance du mode de sélection manuel

En cas de défaillance du mode de sélection manuel, le système électronique commute en mode automatique. Dans ce cas, la position **D** s'affiche sur le combiné d'instruments.

- ▷ Faites réparer le défaut. Consultez un atelier spécialisé. Nous vous recommandons de faire exécuter ces opérations par un concessionnaire Porsche, car celui-ci dispose du personnel d'atelier formé tout spécialement ainsi que des pièces détachées et outils nécessaires.

### Arrêts

- ▷ Pour un bref arrêt (p. ex. à un feu rouge), le levier sélecteur peut rester en position de marche, le véhicule étant maintenu arrêté par la pédale de frein.
- ▷ Si l'arrêt se prolonge et que le moteur tourne, ramenez le levier sélecteur en position **N** (point mort) et maintenez le véhicule avec la pédale de frein. Positionnez le levier sélecteur sur **D** uniquement avec la pédale de frein actionnée.
- ▷ En côte, ne retenez pas le véhicule en appuyant sur l'accélérateur: utilisez la pédale de frein ou le frein de stationnement.
- ▷ Avant de quitter le véhicule, serrez toujours le frein de stationnement et placez le levier sélecteur sur la position **P**.

### Manœuvres de stationnement

- ▷ N'accélérez que très peu!
- ▷ Pour vous garer ou faire un créneau dans un espace étroit, dosez la vitesse de manœuvre en utilisant la pédale de frein.

## Conduite en hiver

Dans les conditions de circulation hivernales, il est recommandé de rouler en mode de sélection manuel pour gravir les rampes assez importantes. Ceci vous permet d'éviter le passage de rapports susceptibles d'entraîner un risque de patinage des roues.

## Prise d'un véhicule en remorque, démarrage par remorquage

- ▷ Respectez les instructions du chapitre «REMORQUAGE» à la page 286.

## Programme restreint (mode dégradé)

Un défaut au niveau de la boîte de vitesses peut être décelé par les symptômes suivants:

- L'indicateur du **4e rapport** clignote dans le combiné d'instruments.
- L'avertissement "Fonction d'urgence Tiptronic" apparaît sur l'ordinateur de bord.
- La boîte de vitesses ne fonctionne plus automatiquement.



## Avertissement!

---

**Risque d'accident ou de détérioration. Le contrôle du verrou de marche arrière est hors fonction avec le programme restreint.**

- ▷ Ne passez pas en position **R** pendant la marche.
- 

En cas de défaut de la boîte de vitesses, procédez comme suit:

1. Arrêtez-vous à un emplacement sûr.
2. Mettez le levier sélecteur en position **P**, coupez le contact et attendez 10 secondes.
3. Démarrez le moteur. Le 2ème rapport en position **D** du levier sélecteur et la marche arrière **R** sont maintenant disponibles.
4. Faites réparer le défaut sans délai. Consultez un atelier spécialisé. Nous vous recommandons de faire exécuter ces opérations par un concessionnaire Porsche, car celui-ci dispose du personnel d'atelier formé tout spécialement ainsi que des pièces détachées et outils nécessaires.

## Toits mobiles

Toit ouvrant .....	182
Capote .....	186
Saute-vent .....	196
Hard-top .....	200
Targa .....	206
Système de portage .....	211



## Toit ouvrant

### Remarques générales



#### Avertissement!

#### Risque de blessures lors de l'actionnement ou de la fermeture automatique du toit ouvrant.

- ▷ Veillez à ne blesser personne lors de l'actionnement du toit ouvrant.
- ▷ Retirez toujours la clé de contact lorsque vous quittez le véhicule. Des passagers ne connaissant pas le système (enfants) peuvent se blesser en actionnant le toit ouvrant.
- ▷ En cas de danger, relâchez immédiatement le bouton et actionnez le toit ouvrant dans la direction opposée.

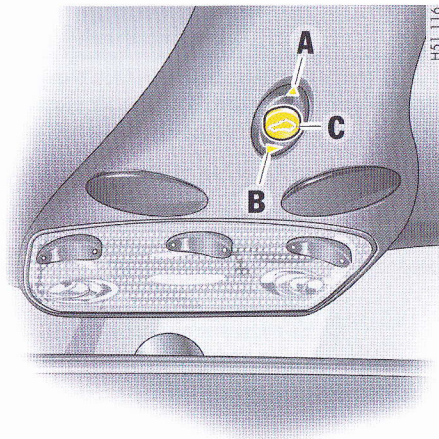

### Fonctionnement

- Lorsque le contact est mis (que le moteur tourne ou non) **ou**
- lorsque la portière est fermée et la clé de contact retirée, et ce, jusqu'à la première ouverture de la portière.

### Ouverture du toit ouvrant/coulissant - A

- ▷ Pressez le commutateur à l'arrière **A**, jusqu'à ce que le toit ouvrant ait atteint la position souhaitée.

### Fonction à impulsions

- ▷ Exercez une impulsion sur l'arrière du commutateur **A**. Le toit ouvrant s'ouvre jusqu'en position finale. Une impulsion exercée sur l'une des touches au choix arrête le toit dans la position souhaitée.

### Remarque

Le toit ouvrant s'ouvre jusqu'à atteindre une position finale optimisée au niveau du bruit. Un nouvel actionnement du commutateur à bascule permet de l'ouvrir entièrement.

## Fermeture du toit ouvrant/coulissant - B

- ▷ Pressez le commutateur à l'avant **B**, jusqu'à ce que le toit ouvrant ait atteint la position souhaitée.

## Fonction à impulsions

- ▷ Exercez une impulsion sur l'avant du commutateur **B**. Le toit ouvrant se referme jusqu'en position finale. Une impulsion exercée sur l'une des touches au choix arrête le toit dans la position souhaitée.

## Ouverture en position entrebâillée du toit ouvrant/coulissant - C

- ▷ Pressez le commutateur au centre **C**, jusqu'à ce que le toit ouvrant ait atteint la position souhaitée.

## Fonction à impulsions

- ▷ Exercez une pression au centre du commutateur **C**. Le toit ouvrant s'ouvre jusqu'en position finale. Une nouvelle impulsion permet d'arrêter le toit sur la position souhaitée.

## Abaissement du toit ouvrant/coulissant - B

- ▷ Pressez le commutateur à l'avant **B**, jusqu'à ce que le toit ouvrant ait atteint la position souhaitée.

## Actionnement de secours

### Contrôle des fusibles électriques

Avant d'effectuer l'actionnement de secours, assurez-vous que les fusibles électriques ne sont pas défectueux.

- ▷ Respectez les instructions du chapitre «INSTALLATION ÉLECTRIQUE» à la page 258.



### Avertissement!

---

#### Risque de blessures et de détérioration.

- ▷ N'actionnez pas le toit ouvrant à l'aide du commutateur pendant et après l'actionnement de secours.
-

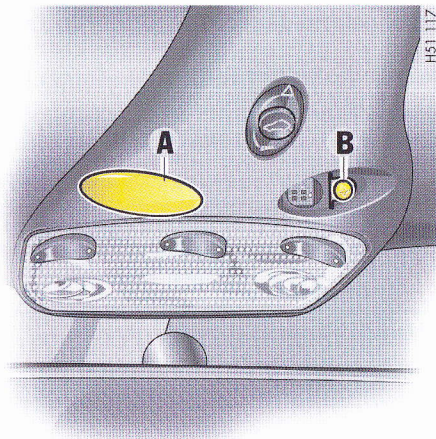

### Fermeture du toit ouvrant

1. Déclipez les deux caches **A** soigneusement à l'aide d'un tournevis. Dans le cas des véhicules équipés de la fonction HomeLink, déclipez soigneusement les boutons HomeLink au lieu des deux caches.
2. Retirez les deux vis **B**.

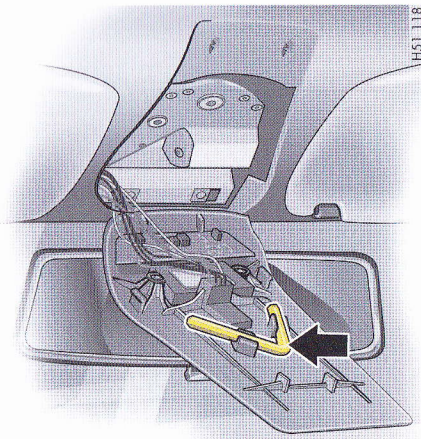

3. Ouvrez, en le rabattant vers le bas, le cache arrière de l'entraînement du toit ouvrant. Retirez la clé Allen coudée (**flèche**) de son logement.
4. Introduisez la clé Allen dans l'axe d'entraînement.

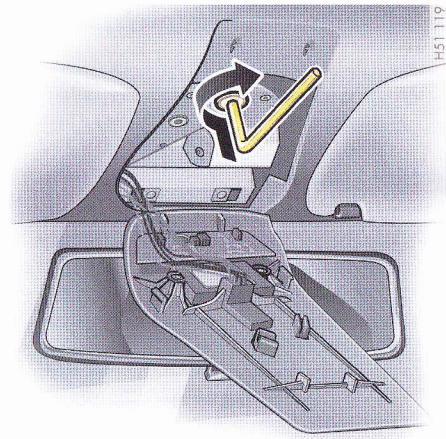

5. Enfoncez la clé Allen dans l'axe d'entraînement, maintenez-la enfoncée et tournez-la vers la droite jusqu'à ce que le toit ouvrant se ferme.
6. Retirez la clé Allen. Fermez le cache et revissez les vis.
7. Faites réparer ce défaut. Consultez un atelier spécialisé. Nous vous recommandons de faire exécuter ces opérations par un concessionnaire Porsche, car celui-ci dispose du personnel d'atelier formé tout spécialement ainsi que des pièces détachées et outils nécessaires.



## Attention!

---

### Risque de détérioration du toit ouvrant.

- ▷ N'actionnez pas le toit ouvrant à l'aide du commutateur après l'opération d'actionnement de secours.
-

## Capote

### Remarques générales

Vous trouverez une brève notice d'instructions au dos du pare-soleil côté conducteur.

- ▷ Respectez les instructions du chapitre «REMARQUES CONCERNANT L'ENTRETIEN» à la page 232.



### Attention!

#### Ne pas actionner la capote:

- ▷ Lorsque la température extérieure est inférieure à 0°C .
- ▷ Lorsque le véhicule se trouve surélevé unilatéralement sur une bordure de trottoir, un pont élévateur ou un cric.
- ▷ Lorsque des bagages ou autres objets entravent le mouvement de la capote.
- ▷ Lorsque les arceaux de sécurité sont déployés.
- ▷ Evitez d'actionner trop souvent la capote alors que le moteur est à l'arrêt sinon la batterie se déchargera rapidement.
- ▷ Ne roulez qu'avec la capote entièrement ouverte ou fermée (positions finales).
- ▷ Veillez à un espace suffisant au-dessus de la capote (par ex. dans un garage) lors de l'ouverture ou de la fermeture.

- ▷ Pour éviter toute tache de moisissures ou les traces de frottement, ouvrez seulement la capote lorsqu'elle est propre et sèche.
- ▷ Garez tant que possible votre véhicule à l'ombre, le rayonnement solaire altérant la toile, la plastification et la couleur.
- ▷ Actionnez la capote en conduisant uniquement sur une chaussée bien plane.
- ▷ N'actionnez pas la capote en cas de fort vent de face (supérieur à env. 80 km/h).

### Glaces des portières et glaces latérales

Les glaces latérales s'abaissent automatiquement lors de l'**ouverture de la capote**. Les glaces des portières se ferment automatiquement si l'on oublie d'arrêter la commande de capote lorsque celle-ci atteint la position finale. Il est possible de refermer également les glaces latérales à l'arrière lorsque les glaces de portière sont fermées. L'ouverture des glaces de portière provoque l'ouverture automatique des glaces latérales à l'arrière.

Les glaces latérales s'abaissent automatiquement lors de la **fermeture de la capote**. Toutes les glaces se ferment automatiquement si l'on oublie d'arrêter la commande de capote lorsque celle-ci atteint la position finale.

### Conditions pour l'actionnement de la capote

#### Avec le commutateur

- Contact mis (moteur en marche ou non),
- Capot moteur fermé,
- Vitesse jusqu'à 50 km/h. Lorsque cette vitesse maximum est dépassée, le processus d'ouverture/de fermeture de la capote s'interrompt.

#### Avec la télécommande

- Capot moteur fermé

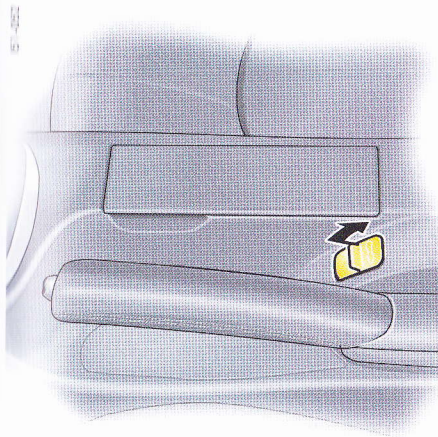

## Ouverture de la capote

### Remarques générales



#### Avertissement!

#### Risque de blessures et de détérioration.

- ▷ Lors de l'ouverture de la capote, veillez impérativement à ce que personne ne puisse être blessé par le mécanisme de la capote ou le couvercle de son logement.
- ▷ Avant d'ouvrir la capote, vérifiez qu'aucun objet ne se trouve derrière les sièges arrière.

- ▷ N'actionnez pas la capote avec la télécommande en l'absence de contact visuel direct avec le véhicule.
- ▷ Pour interrompre la manœuvre de la capote en cas de danger, relâchez immédiatement le bouton ou la télécommande.

- 
- ▷ Respectez les instructions du chapitre «MESSAGES D'AVERTISSEMENT DANS LE COMBINÉ D'INSTRUMENTS ET SUR L'ORDINATEUR DE BORD» à la page 128.

### Ouverture de la capote avec le commutateur

- ▷ Tirez sur le bouton sans le relâcher jusqu'à ce que la capote atteigne sa position finale ou que les glaces des portières atteignent la position souhaitée. Le message disparaît dans l'ordinateur de bord. En cas de danger, relâchez le bouton. La manœuvre de la capote s'interrompt.

### Ouverture de la capote avec la télécommande (en fonction de l'équipement spécifique)

- ▷ Déverrouillez le véhicule. Appuyez sur la touche correspondante de la télécommande jusqu'à ce que la capote atteigne sa position finale ou que les glaces des portières atteignent la position souhaitée. En cas de danger, relâchez la touche. La manœuvre de la capote s'interrompt.
- ▷ Reverrouillez le véhicule le cas échéant.

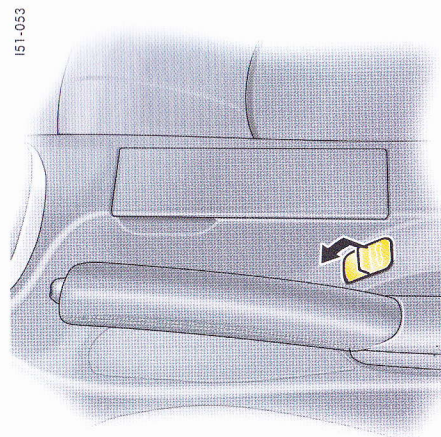

## Fermeture de la capote

### Remarques générales



#### Avertissement!

#### Risque de blessures et de détérioration.

- ▷ Lors de la fermeture de la capote, veillez impérativement à ce que personne ne puisse être blessé par le mécanisme de la capote ou le couvercle de son logement.
- ▷ N'actionnez pas la capote avec la télécommande en l'absence de contact visuel direct avec le véhicule.

- ▷ Pour interrompre la manœuvre de la capote en cas de danger, relâchez immédiatement le bouton ou la télécommande.
- ▷ Le cache du miroir de courtoisie dans les pare-soleil doit être fermé lors de la fermeture de la capote.

- 
- ▷ Respectez les instructions du chapitre «MESSAGES D'AVERTISSEMENT DANS LE COMBINÉ D'INSTRUMENTS ET SUR L'ORDINATEUR DE BORD» à la page 128.

#### Fermeture de la capote avec le commutateur

- ▷ Appuyez sur le bouton sans le relâcher jusqu'à ce que la capote atteigne sa position finale ou que les glaces des portières atteignent la position souhaitée. Le message disparaît dans l'ordinateur de bord. En cas de danger, relâchez le bouton. La manœuvre de la capote s'interrompt.

#### Fermeture de la capote avec la télécommande (en fonction de l'équipement spécifique)

- ▷ Déverrouillez le véhicule. Appuyez sur la touche correspondante de la télécommande jusqu'à ce que la capote atteigne sa position finale ou que les glaces atteignent la position souhaitée. En cas de danger, relâchez la touche. La manœuvre de la capote s'interrompt.

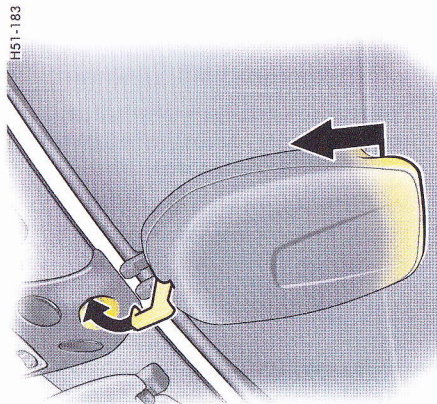

#### En cas de non-verrouillage de la capote dans l'encadrement de pare-brise:

- ▷ Rouvrez la capote, démarrez le moteur et refermez à nouveau la capote à l'aide du commutateur. Assistez la fermeture en tirant la capote vers l'encadrement de pare-brise au niveau de la poignée (**flèche**).

## Messages de l'ordinateur de bord

### Capot arrière

Un message apparaît sur l'ordinateur de bord si le capot moteur est ouvert, lors de l'actionnement de la capote. Il est impossible d'ouvrir la capote.

- ▷ Fermez le capot du compartiment moteur.

### Statut de la capote

- ▷ Respectez les instructions du chapitre «MESSAGES D'AVERTISSEMENT DANS LE COMBINÉ D'INSTRUMENTS ET SUR L'ORDINATEUR DE BORD» à la page 128.

## Actionnement de secours de la capote

### Avant l'actionnement de secours



#### Avertissement!

**Risque de blessures et de détérioration lors de l'actionnement de secours. Risque d'écrasement et de coincement au niveau de toutes les pièces mobiles de la capote.**

- ▷ L'actionnement de secours ne doit être effectué qu'avec la plus grande prudence.
  - ▷ N'actionnez pas la capote lors de l'opération d'actionnement de secours.
- 
- ▷ Avant d'effectuer un actionnement de secours, vérifiez les points suivants: lors de l'actionnement de la capote avec le commutateur, le contact était-il mis et le capot moteur fermé? Les fusibles sont-ils défectueux?
  - ▷ Respectez les instructions du chapitre «INSTALLATION ÉLECTRIQUE» à la page 258.
  - ▷ Retirez la clé de contact afin d'éviter toute manœuvre involontaire de la capote.
  - ▷ Munissez-vous du tournevis de l'outillage de bord.
  - ▷ Respectez les instructions du chapitre «COFFRE À BAGAGES (VÉHICULES SANS LA TRANSMISSION INTÉGRALE)» à la page 161.

H51-198

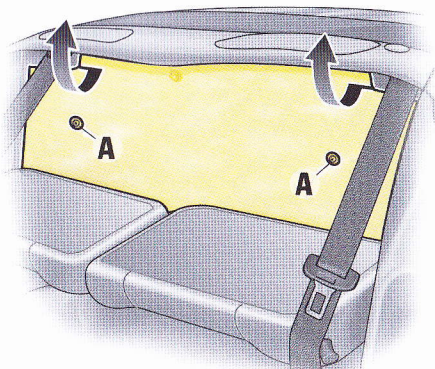

- ▷ Rabattez le dossier des sièges arrière vers l'avant.

### Dépose de l'habillage de tablier arrière

1. Dévissez les vis **A** de l'habillage de tablier arrière. Extrayez éventuellement l'embout de tournevis et inversez-le.
2. Saisissez le panneau d'habillage au niveau des découpes des ceintures de sécurité et repoussez-le vers le bas. Tirez le panneau d'habillage vers l'avant et retirez-le par le haut.

H51-194

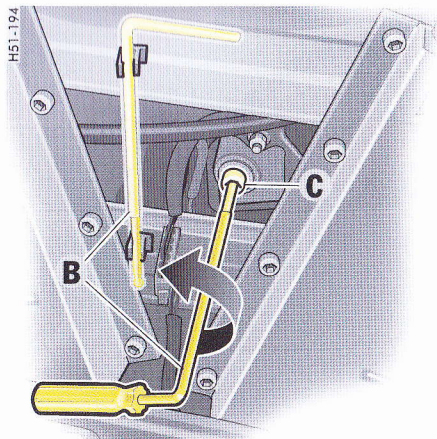

### Ouverture du couvercle de capote "D"

1. Retirez la clé Allen rouge **B** de son logement.
2. Introduisez la poignée du tournevis dans la clé Allen **B**. Introduisez la clé Allen dans l'axe d'entraînement **C** et tournez vers la gauche (dans le sens de la flèche) jusqu'à l'ouverture complète du couvercle de capote **D**. Retirez la clé Allen.



H51-191

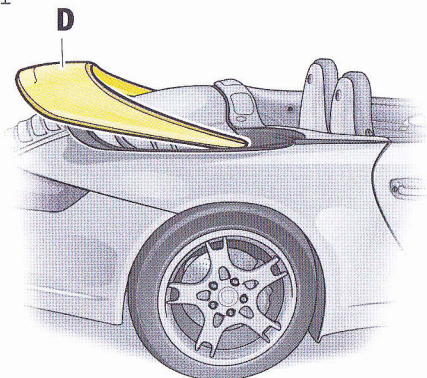

### Avertissement!

**Risque de blessures. La clé Allen peut tourner ou être éjectée lors de l'actionnement de la capote.**

- ▷ Retirez impérativement la clé Allen **B** de l'axe d'entraînement **C** avant d'actionner la capote.

Une fois le couvercle de la capote ouvert, essayez de refermer la capote à l'aide du commutateur. Si la capote ne se ferme pas, poursuivez l'opération d'actionnement de secours.

H51-196

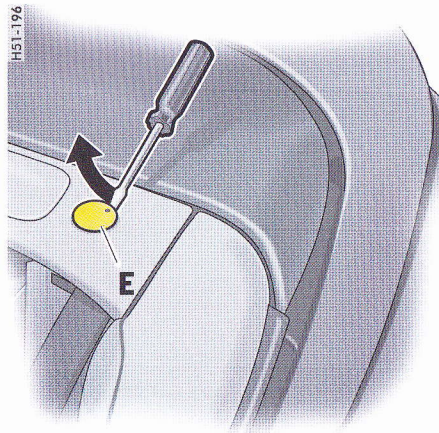

### Ouverture des volets latéraux "F"

1. Retirez la clé de contact.
2. Extrayez le cache plastique **E** de la garniture par l'arrière à l'aide du tournevis.

H51-197

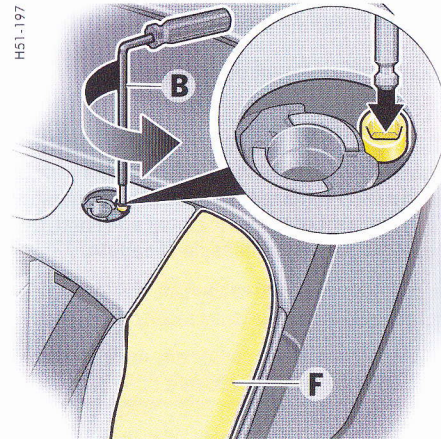

3. Introduisez la clé Allen **B** dans l'axe d'entraînement du volet latéral de gauche **F**. Tournez la clé Allen vers la gauche (**dans le sens de la flèche**) jusqu'à l'ouverture complète du volet latéral **F** (butée perceptible).
4. Renouveler l'opération pour le volet de droite. Retirez la clé Allen.



### Avertissement!

**Risque de blessures. La clé Allen peut tourner ou être éjectée lors de l'actionnement de la capote.**

- ▷ Retirez impérativement la clé Allen **B** de l'axe d'entraînement du volet latéral avant d'actionner la capote.
- ▷ Une fois les volets latéraux ouverts, essayez de refermer la capote à l'aide du commutateur. Si la capote ne se ferme pas, poursuivez l'opération d'actionnement de secours.

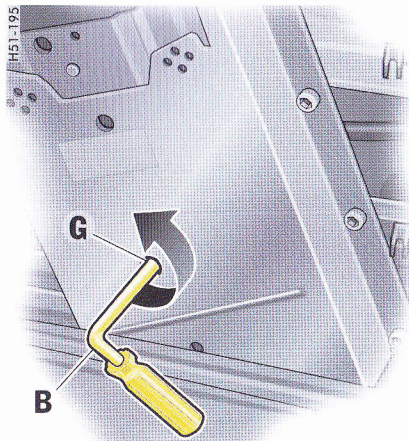

### Fermeture de la capote

1. Introduisez la clé Allen **B** dans la vanne hydraulique à travers l'alésage **G**. Tournez la clé Allen **B** d'env. 1 tour vers la gauche. Retirez impérativement la clé Allen **B**.

H51-190

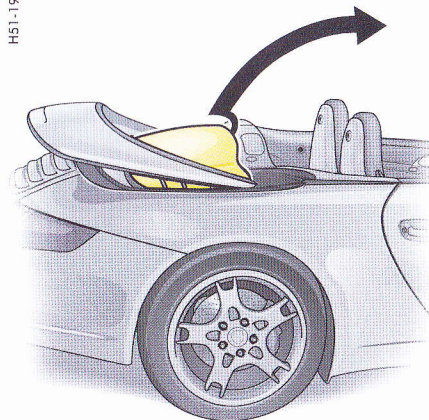

2. Placez-vous derrière les sièges avant et saisissez la capote au milieu.

H51-182

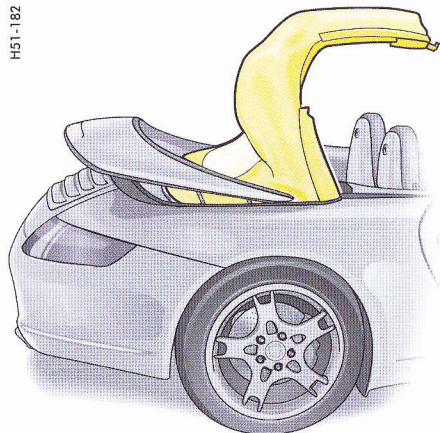

H51-189

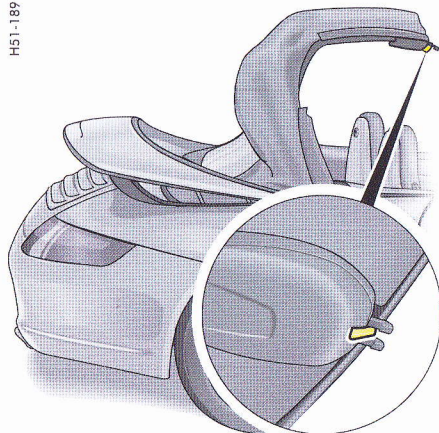

3. Tirez sur la capote en direction de la fermeture jusqu'à atteindre la position la plus haute.

Le système de verrouillage est fixé avec le crochet de verrouillage à la capote. Effectuez les travaux au niveau du verrouillage de capote depuis le côté droit du véhicule.

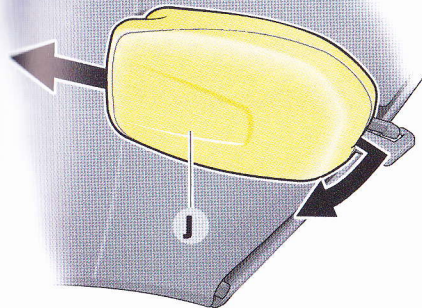

### Sortie du crochet de verrouillage "H"

1. Ouvrez le cache plastique **J** en le tirant par le bas au niveau du rebord avant. Poussez le cache avec précaution vers l'arrière et retirez-le.

H51-185

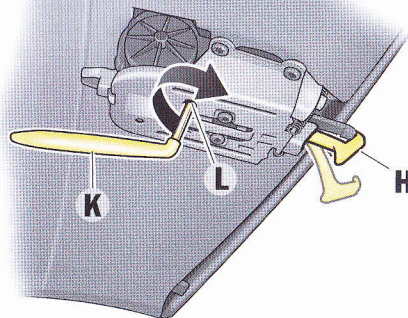

2. Munissez-vous de la clé Allen **K** se trouvant dans le coffret de rangement entre les sièges avant.
3. Introduisez la clé Allen **K** dans l'ouverture **L** et tournez-la **dans le sens de la flèche "open"** jusqu'à ce que vous sentiez une résistance. Le crochet de verrouillage **H** est maintenant sorti.
4. Retirez la clé Allen.

H51-186

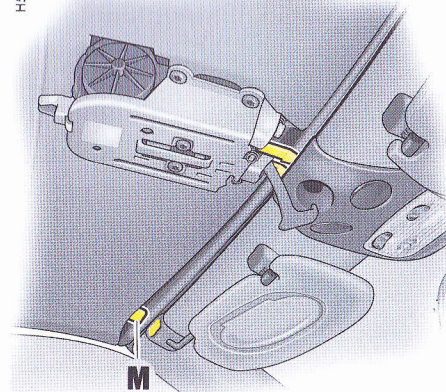

5. Tirez la capote au maximum vers l'avant en direction du pare-brise.

### Verrouillage du crochet "H" au niveau de l'encadrement de pare-brise

- ▷ Vérifiez lors du verrouillage si le crochet s'engage correctement dans l'encadrement de pare-brise. Tirez le cas échéant la capote vers l'encadrement de pare-brise. Les goujons de centrage **M** doivent s'engager dans le logement de l'encadrement de pare-brise.

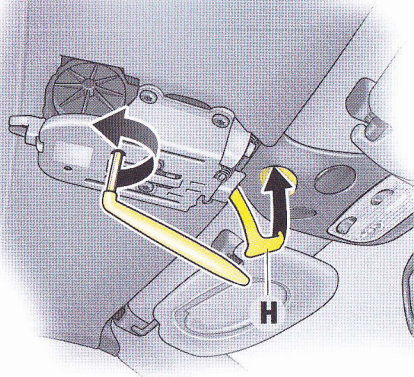

1. Réintroduisez la clé Allen. Tournez-la dans le sens de la flèche "**close**" jusqu'à ce que vous sentiez une résistance et que la capote soit entièrement verrouillée.
2. Retirez la clé Allen.

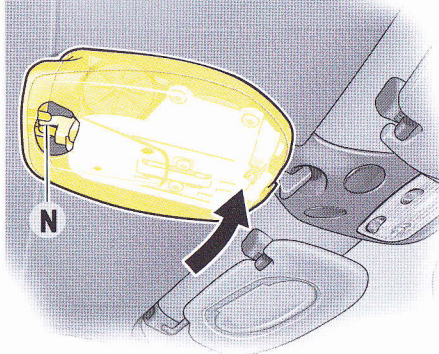

#### Remise en place du cache plastique

- ▷ Faites glisser le cache plastique de l'arrière sur le verrouillage de la capote. Le cache doit s'engager par le milieu dans le guide **N**. Poussez le cache vers le haut au niveau du rebord avant et enclenchez-le.



#### Avertissement!

#### Risque de blessures lors d'un accident.

- ▷ Ne conduisez pas sans avoir remis le cache plastique en place.

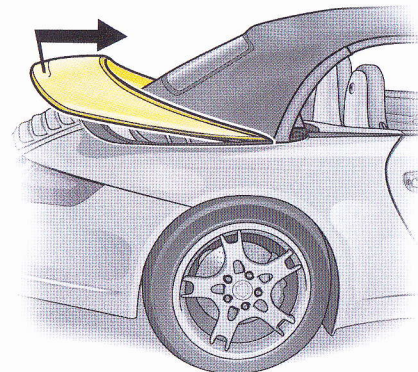

#### Fermeture du couvercle de capote



#### Avertissement!

#### Risque de coincement lors de la fermeture du couvercle de capote.

- ▷ Posez les mains sur le couvercle lui-même pour repousser celui-ci.

1. Placez-vous derrière le véhicule.
2. Saisissez le couvercle de capote au-dessus du feu stop et repoussez-le vers l'avant jusqu'à fermeture complète en surmontant la résistance.



## Attention!

---

### Risque de détérioration de la capote.

- ▷ N'actionnez pas la capote à l'aide du commutateur ou de la télécommande après l'opération d'actionnement de secours.
  - ▷ En conduisant lentement, rendez-vous dans un atelier spécialisé. Nous vous recommandons de faire exécuter ces opérations par un concessionnaire Porsche, car celui-ci dispose du personnel d'atelier formé tout spécialement ainsi que des pièces détachées et outils nécessaires.
-

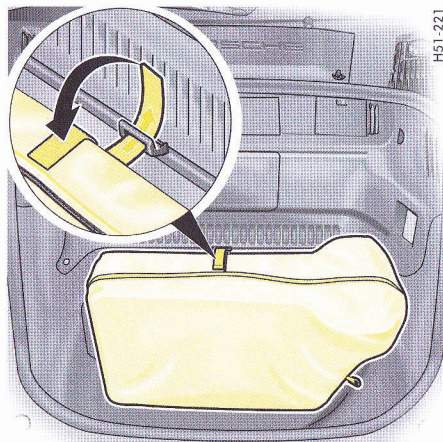

H51-221

Exemple: fixation pour la 911 Carrera, 911 Carrera S

## Saute-vent

### Remarques générales

Le saute-vent est rangé dans une housse protectrice dans le coffre.

La housse est fixée à l'intérieur du coffre par une bande Velcro.



### Attention!

#### Risque de détérioration du saute-vent.

- ▷ Attention de ne pas endommager le saute-vent dans le coffre par des bagages ou d'autres objets.
- ▷ Ne posez aucun objet sur le saute-vent.
- ▷ Ne placez aucun objet à arêtes vives sous le saute-vent lorsque celui-ci est en place.
- ▷ Ne pas endommager le saute-vent en réglant les sièges ou en rebasculant le dossier des sièges avant. Réglez les sièges en veillant à ce que le dossier ne touche pas le saute-vent.
- ▷ Ne pas rebasculer le dossier des sièges arrière lorsque le saute-vent est en place.
- ▷ Démontez le saute-vent avant de monter le hard-top.

#### Montage du saute-vent

1. Ouvrez la fermeture à glissière de la housse de protection et retirez le saute-vent du coffre.

H51-202

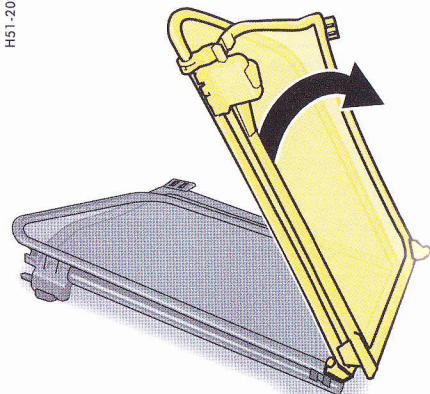

2. Rabattez le dossier des sièges arrière vers l'avant.
- ▷ Respectez les instructions du chapitre «DOSSIERS DE SIÈGE ARRIÈRE» à la page 38.
3. Déployez le saute-vent de manière à ce qu'il s'enclenche de manière perceptible dans la charnière en haut et en bas.

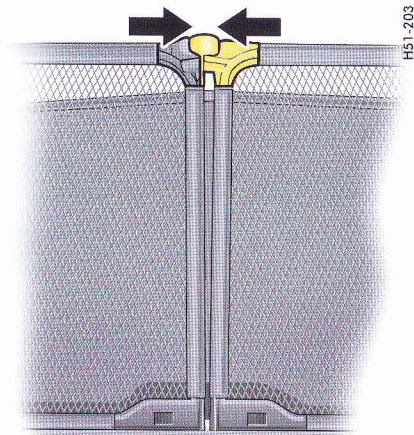

4. Vérifiez que le cran d'arrêt de la partie inférieure du saute-vent est correctement enclenché. Comprimez le cas échéant ce cran d'arrêt (**flèches**).

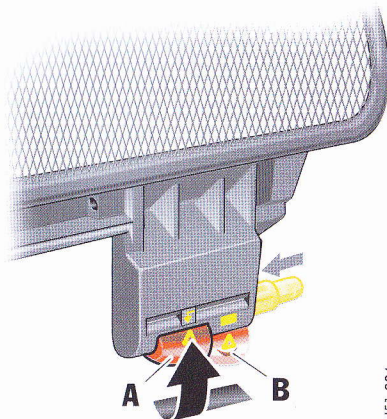

- A** - Verrouillage ouvert  
**B** - Verrouillage fermé

5. Contrôlez si les deux crochets de verrouillage rouges se trouvent bien en position **A** (position ouverte). Ouvrez le verrouillage le cas échéant. Pour ce faire, repoussez les crochets de verrouillage rouges vers l'intérieur jusqu'en butée et pivotez-les latéralement (**flèche**).



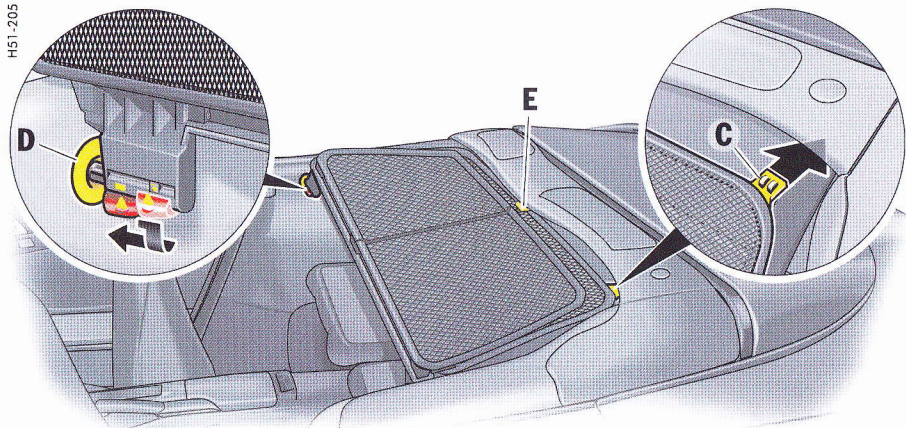

6. Introduisez les pattes de fixation **C** du saute-vent dans les guides des ceintures de sécurité. Vérifiez que l'ergot plastique **E** s'engage dans le guide central du saute-vent.
7. Repoussez les crochets de verrouillage rouges vers l'intérieur et pivotez-les vers le bas. Les goupilles de section carrée des systèmes de verrouillage viennent s'engager sous l'action d'un ressort dans les logements **D** aménagés dans les panneaux d'habillage latéraux. Contrôlez si les goupilles sont correctement engagées.

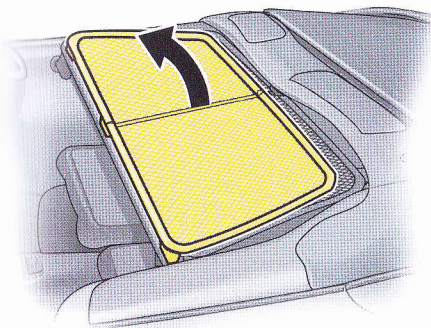

8. Relevez la partie supérieure du saute-vent en cas de besoin.

H51-222

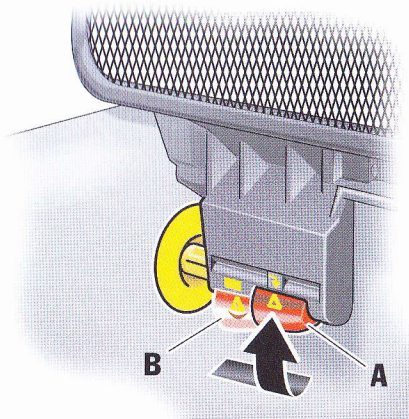

- A** - Verrouillage ouvert  
**B** - Verrouillage fermé

### Démontage du saute-vent

1. Rabattez la partie supérieure du saute-vent vers l'arrière.
2. Placez les deux crochets de verrouillage rouges en position **A** (position ouverte).
3. Retirez le saute-vent des guides des ceintures de sécurité.

H51-206

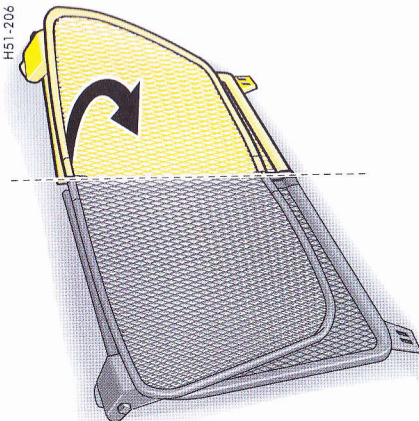

4. Repliez le saute-vent de manière à ce que la zone inférieure en deux parties se retrouve à l'extérieur.
  5. Placez le saute-vent dans sa housse de protection dans le coffre et refermez la fermeture à glissière.
- ▷ Respectez les instructions du chapitre «MONTAGE DU SAUTE-VENT» à la page 196.

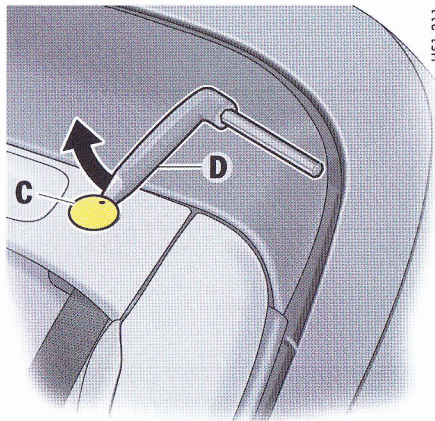

H51-211

2. Munissez-vous de la poignée de déverrouillage **D** se trouvant dans le coffret de rangement entre les sièges avant.

Placez la poignée de déverrouillage **D** au niveau du point de repère. Soulevez avec précaution les deux caches en plastique **C**.

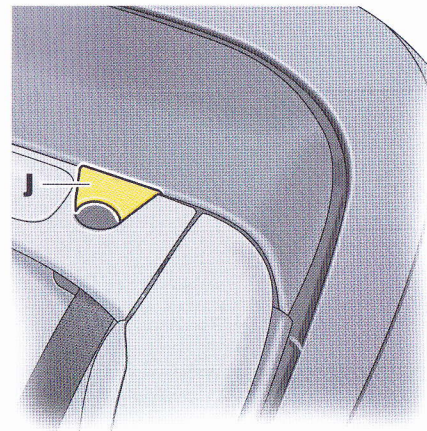

H51-212

3. Insérez les deux caches protecteurs **J** dans la garniture.

## Montage du hard-top



**Attention!**

### Risque de détérioration du saute-vent et du hard-top.

- ▷ Démontez impérativement le saute-vent avant de monter le hard-top.
- ▷ Respectez les instructions du chapitre «SAUTE-VENT» à la page 196.

1. Ouvrez les quatre vitres.

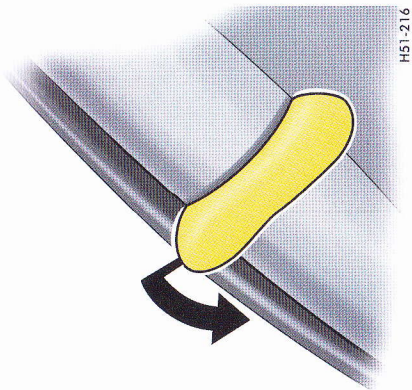

H51-216



H61-223

4. Retirez le cache en plastique du verrouillage avant du hard-top.
5. Appuyez sur le bouton de sécurité rouge du levier de verrouillage avant. Ouvrez intégralement le levier de verrouillage.

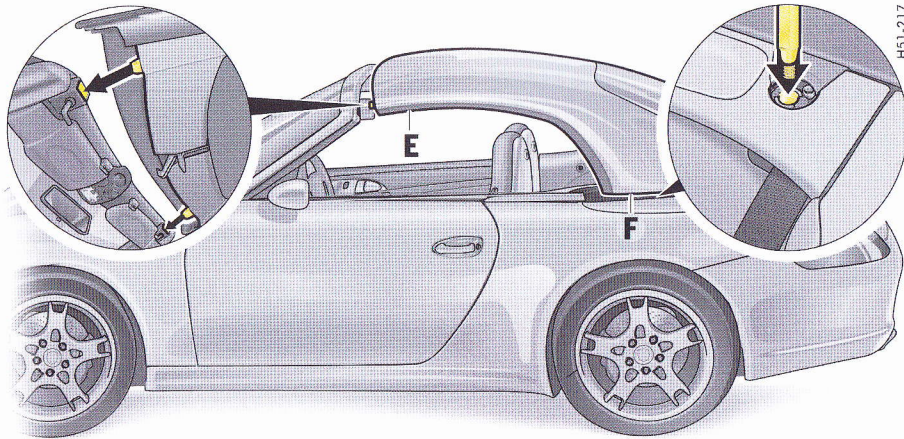

6. Vérifiez si les vis à l'arrière du hard-top sont dévissées (tournez de 2 tours vers la droite).
7. Saisissez le hard-top à deux, de part et d'autre, par les points **E** et **F**.
8. Amenez-le ensuite avec précaution au-dessus du véhicule par l'arrière.
9. Introduisez tout d'abord le hard-top intégralement à l'avant dans les guides de l'encadrement de pare-brise. Descendez ensuite le hard-top avec précaution dans les verrouillages à l'arrière.



**Attention!**

**Risque de détérioration en cas de manœuvre involontaire de la capote avec le hard-top en place.**

- ▷ Vérifiez que le levier de verrouillage avant **G** est toujours correctement enclenché. Celui-ci permet de désactiver le mécanisme de commande de capote.

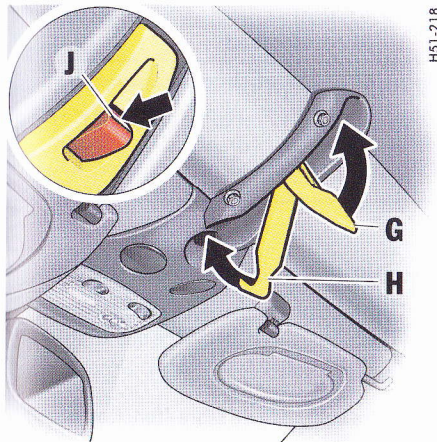

H51-218

10. Pivotez le levier de verrouillage avant **G** vers l'arrière. Le crochet de verrouillage **H** doit alors s'engager dans l'encadrement de pare-brise (**flèche**). Le trait blanc **J** figurant sur le bouton de sécurité rouge devient visible si le verrouillage est correct.
11. Remettez en place le cache en plastique du verrouillage avant du hard-top.

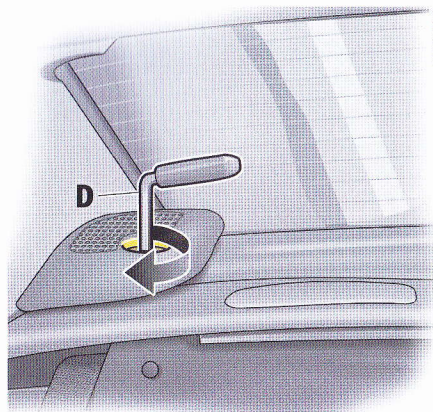

H51-219

12. Serrez la vis de fixation à la main. Bloquez ensuite la vis de fixation à l'aide de la poignée de déverrouillage D (couple de serrage 46 Nm).
13. Répétez la procédure de l'autre côté.

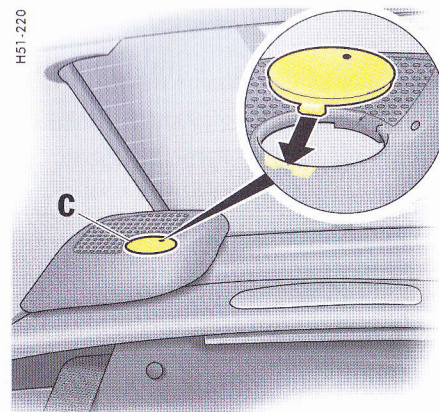

H51-220

14. Insérez les deux caches en plastique **C** dans les garnitures des verrouillages arrière du hard-top, de manière à faire coïncider les points de repère.
15. Rangez la poignée de déverrouillage **dans** le coffret de rangement entre les sièges avant.

## Targa

### Remarques générales

Cette variante offre les particularités suivantes:

- Store de protection solaire et thermique
- Toit ouvrant en verre
- Lunette arrière ouvrante



### Avertissement!

#### Risque de blessures lors de l'actionnement de tous les éléments du toit, en particulier lors de la fermeture automatique du toit ouvrant.

- ▷ Veillez à ne blesser personne lors de l'actionnement des éléments du toit.
- ▷ Retirez toujours la clé de contact lorsque vous quittez le véhicule. Des passagers ne connaissant pas le système (enfants) peuvent se blesser en actionnant le toit ouvrant, le store ou le hayon.
- ▷ En cas de danger, relâchez immédiatement le bouton et actionnez le toit ouvrant ou le store dans la direction opposée.

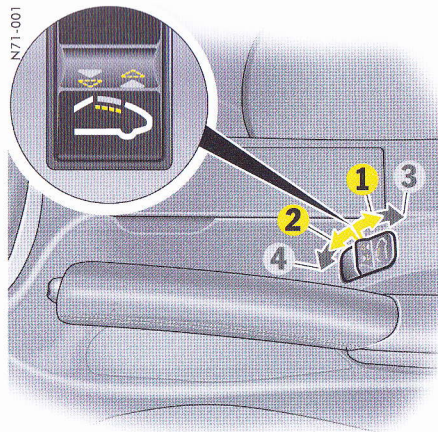

### Store de protection

#### Fonctionnement

- Contact mis (moteur en marche ou non) ou
- lorsque la portière est fermée et la clé de contact retirée, et ce, jusqu'à la première ouverture de la portière.

La position du store est indépendante de celle du toit ouvrant.



### Avertissement!

#### Risque de blessures et de détérioration.

- ▷ Avant d'actionner le store, veillez à ce qu'aucune personne ni objet ne se trouve dans le rayon d'action.

#### Ouverture du store sur la position souhaitée

- ▷ Tirez le commutateur jusqu'au premier cran **(1)** et maintenez-le jusqu'à ce que le store ait atteint la position souhaitée.

#### Ouverture complète du store (fonction à impulsions)

- ▷ Actionnez le commutateur jusqu'au premier cran **(1)**. Déplacement du store jusqu'à sa position finale. Une nouvelle impulsion sur le commutateur permet d'arrêter sur la position désirée.

#### Fermeture du store sur la position souhaitée

- ▷ Poussez le commutateur jusqu'au premier cran **(2)** et maintenez-le jusqu'à ce que le store ait atteint la position souhaitée.

### Fermeture complète du store (fonction à impulsions)

- ▷ Actionnez le commutateur jusqu'au premier cran (2). Déplacement du store jusqu'à sa position finale. Une nouvelle impulsion sur le commutateur permet d'arrêter sur la position désirée.

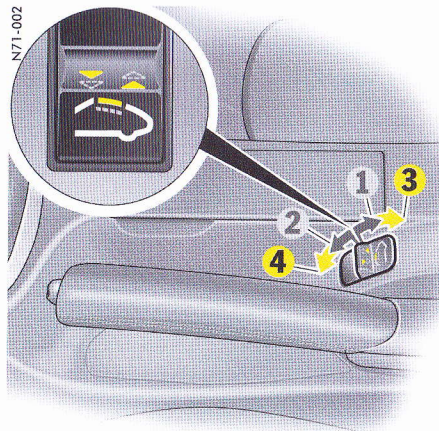

### Toit ouvrant

#### Fonctionnement

- Contact mis (moteur en marche ou non) ou
- lorsque la portière est fermée et la clé de contact retirée, et ce, jusqu'à la première ouverture de la portière.
- La lunette arrière doit être fermée.

### Ouverture du toit ouvrant



#### Avertissement!

#### Risque de blessures et de détérioration.

- ▷ Avant d'ouvrir le toit ouvrant, veillez à ce qu'aucune personne ni objet ne se trouve dans le rayon d'action.
- ▷ Tirez le commutateur jusqu'au deuxième cran (3) et maintenez-le jusqu'à ce que le toit ouvrant ait atteint la position souhaitée.

### Fermeture du toit ouvrant



#### Avertissement!

#### Risque de blessures et de détérioration.

- ▷ Avant de fermer le toit ouvrant, veillez à ce qu'aucune personne ni objet ne se trouve dans le rayon d'action.
- ▷ Poussez le commutateur jusqu'au deuxième cran (4) et maintenez-le jusqu'à ce que le toit ouvrant ait atteint la position souhaitée.



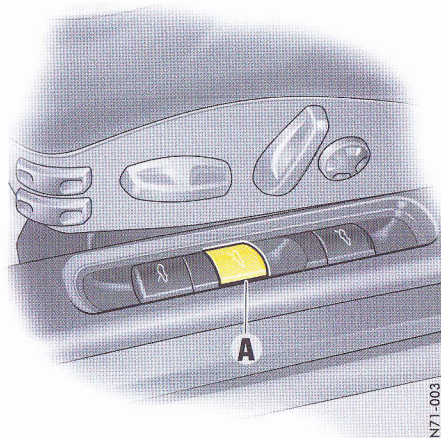

## Lunette arrière en verre rabattable

### Ouverture de la lunette arrière

Le toit ouvrant doit être fermé.

- ▷ Pour déverrouiller, actionnez la manette **A** près du siège conducteur **ou**:
- ▷ appuyez sur la touche correspondante de la télécommande.
- ▷ Respectez les instructions du chapitre «CLÉS» à la page 16.
- ▷ Soulevez le hayon arrière.

L'éclairage intérieur s'allume en déverrouillant le hayon.

### Fermeture de la lunette



#### Avertissement!

**Risque de coincement. Le hayon arrière s'enclenche et se verrouille automatiquement dans la serrure.**

- ▷ Attention à ne pas mettre les doigts sous le hayon.
- 
- ▷ Posez la main sur le dessus de la lunette.
  - ▷ Abaissez la lunette jusqu'à ce qu'elle s'enclenche et se verrouille automatiquement.

### Message de l'ordinateur de bord

#### Lunette arrière

Si la lunette n'est pas complètement fermée, un message s'affiche sur l'ordinateur de bord.

- ▷ Fermez complètement la lunette.

## Actionnement de secours du toit ouvrant

### Fermeture du toit ouvrant

- ▶ Avant d'effectuer l'actionnement de secours, assurez-vous éventuellement que les fusibles électriques ne sont pas défectueux.
- ▶ Respectez les instructions du chapitre «INSTALLATION ÉLECTRIQUE» à la page 258.



### Avertissement!

#### Risque de blessures et de détérioration.

- ▶ N'actionnez pas le toit ouvrant à l'aide du commutateur pendant et après l'actionnement de secours.

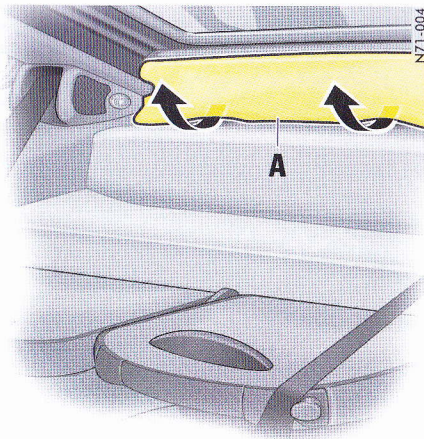

N71-006

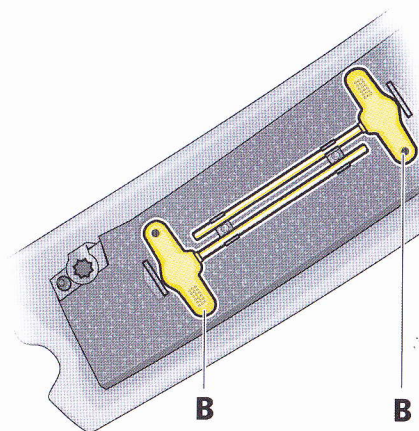

1. Retirez la clé de contact.
2. Avancez le siège passager et rabattez le dossier vers l'avant. Rabattez le dossier des sièges arrière vers l'avant.
3. Passez les mains sous le panneau d'habillage arrière **A**. Ramenez le panneau d'habillage **A** d'un coup brusque vers l'avant.

Vous trouverez les clés Allen pour l'actionnement de secours au dos du panneau d'habillage **A**.

4. Retirez les deux clés Allen **B** de leur logement.

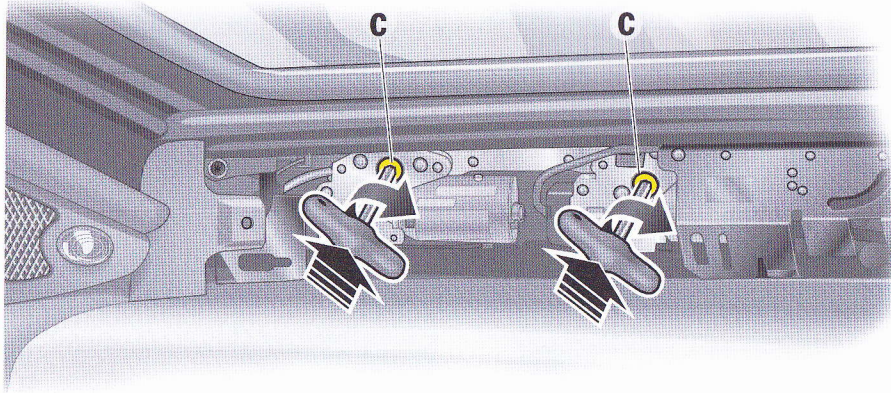

5. Introduisez les clés Allen dans l'axe d'entraînement **C** des moteurs électriques.
6. Enfoncez les deux clés Allen dans l'axe d'entraînement respectif jusqu'à ce qu'elles s'enclenchent de manière perceptible. Cette opération nécessite un déploiement de force un peu plus important.
7. Maintenez les deux clés Allen en position enfoncée et tournez-les vers la droite. Continuez à tourner jusqu'à ce que le toit ouvrant soit fermé.
8. Retirez les clés Allen. Fermez le panneau d'habillage.
9. Faites réparer le défaut. Consultez un atelier spécialisé. Nous vous recommandons de faire exécuter ces opérations par un concessionnaire Porsche, car celui-ci dispose du personnel d'atelier formé tout spécialement ainsi que des pièces détachées et outils nécessaires.

## Système de portage

### Uniquement pour les modèles Coupé

- ▷ Respectez les instructions de montage séparées du système de transport sur toit.
- ▷ Pour votre véhicule, veuillez n'utiliser que des systèmes de portage issus de la gamme Porsche Tequipment ou des systèmes de portage contrôlés et agréés par Porsche. Le montage de galeries de toit usuelles n'est pas possible.

Le **système de portage Porsche** permet le transport de divers articles de sport et de loisirs. Votre concessionnaire Porsche vous conseillera volontiers sur l'éventail des systèmes de transport de toit disponibles.



### Attention!

- ▷ Avant l'utilisation d'une installation de lavage automatique, retirez complètement le système de portage - risque d'endommagement du véhicule!
- ▷ La charge utile de 75 kg, le poids total et les charges aux essieux autorisés ne doivent pas être dépassés.
- ▷ Respectez les instructions du chapitre «CARACTÉRISTIQUES TECHNIQUES» à la page 292.

- ▷ La charge doit être régulièrement répartie et le centre de gravité le plus bas possible. Les bagages ne doivent pas être en saillie latéralement par rapport à la surface de chargement.
  - ▷ Chaque bagage doit être amarré et assuré par une corde ou une sangle de serrage au système de portage (pas de tendeurs en caoutchouc).
  - ▷ L'assise correcte du système de portage doit être vérifiée avant tout trajet, ainsi qu'avant et pendant un voyage plus long. Resserrez les vis de fixation si nécessaire et assurez également par verrouillage.
  - ▷ En charge, la vitesse maximale du véhicule est fonction de la nature, des dimensions et du poids de la charge.
  - ▷ Vous ne devez en aucun cas dépasser la vitesse de 140 km/h.
  - ▷ Lorsque le système de portage est monté mais non chargé, vous ne devez pas dépasser la vitesse maximale de 180 km/h.
  - ▷ Le comportement de conduite, de freinage et de tenue de route du véhicule changent en raison de l'élévation du centre de gravité et de l'augmentation de la surface exposée au vent. Vous devez donc adapter votre mode de conduite en conséquence.
- 
- ▷ Le système de portage provoquant une augmentation de la consommation en carburant et du niveau sonore, vous ne devez pas le conserver inutilement sur le véhicule.

## Maintenance, entretien

Remarques concernant la maintenance .....	214
Niveau de liquide de refroidissement .....	215
Huiles moteur .....	217
Niveau d'huile moteur .....	219
Niveau de liquide de frein .....	221
Système d'épuration des gaz d'échappement ..	223
Carburant .....	224
Liquide lave-glace .....	226
Direction assistée .....	227
Filtres .....	228
Raclettes d'essuie-glace .....	229
Remarques concernant l'entretien .....	232

## Remarques concernant la maintenance

### Exécution des opérations d'entretien

Nous vous recommandons de faire exécuter ces opérations par votre concessionnaire Porsche. En effet, un personnel d'atelier qualifié, formé par Porsche et recevant les informations les plus récentes, ainsi que les outils et appareils spéciaux sont les conditions préalables à un parfait entretien de votre Porsche.

Si toutefois vous exécutez vous-même des travaux sur votre voiture, notez qu'il faut procéder avec le plus grand soin. Cela seul peut assurer la pleine sécurité de fonctionnement de votre voiture.

Des interventions non effectuées dans les règles de l'art pendant la durée de la garantie peuvent entraîner la perte de vos droits à la garantie.

### Mesures de puissance

Les mesures de puissance sur bancs à rouleaux ne sont pas autorisées par Porsche.



**Danger!**

### Danger de mort et risque de blessures et d'incendie lors des travaux d'entretien.

- ▷ Ne fumez pas, ne manipulez pas de flamme nue à proximité de la batterie ou du système d'alimentation en carburant.

- ▷ Ne travaillez sur le véhicule qu'en plein air ou dans des locaux bien aérés.
- ▷ Redoublez d'attention si vous travaillez à proximité de pièces de moteur très chaudes.
- ▷ Avant d'exécuter des travaux dans le compartiment moteur, il convient de toujours arrêter le moteur et d'attendre qu'il soit suffisamment refroidi.
- ▷ Si vous devez exécuter des travaux pendant que le moteur tourne, serrez toujours à fond le frein de stationnement et mettez le levier de vitesses au point mort, ou le levier sélecteur en position **P**.
- ▷ Veillez surtout à ce que ni les mains ou les doigts, ni les vêtements (cravates, manches, etc.), ni des colliers ou chaînes ou des cheveux longs ne puissent être happés par le ventilateur du compartiment moteur, la courroie d'entraînement ou d'autres pièces mobiles.
- ▷ Le ventilateur du compartiment moteur est monté sous le capot du compartiment moteur. Après l'arrêt du moteur, la température du compartiment moteur est surveillée pendant 30 minutes environ. Dans cet intervalle, le ventilateur peut continuer de tourner ou s'enclencher en fonction de la température. Effectuez les interventions au niveau de cet élément avec la plus grande prudence et uniquement lorsque le moteur est à l'arrêt.
- ▷ Les radiateurs et leur ventilateur se trouvent à l'avant du véhicule. Les ventilateurs peuvent être activés lorsque le moteur tourne et se mettre en marche de manière inattendue. Effectuez les interventions au niveau de cet élément uniquement lorsque le moteur est à l'arrêt.
- ▷ Lorsque le contact est mis, les câbles d'allumage sont sous haute tension et il vous faut donc être particulièrement prudent.
- ▷ Faites toujours reposer le véhicule sur des chandelles stables et solides avant de travailler sous la voiture. Les crics ne sont pas conçus à cet effet.
- ▷ Les liquides d'appoint tels que huile moteur, liquide lave-glace, liquide de frein ou liquide de refroidissement sont nuisibles à la santé. Conservez ces produits hors de portée des enfants et, si nécessaire, procédez à leur élimination de manière réglementaire.

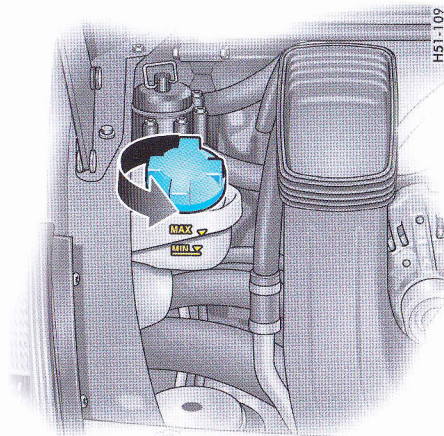

## Niveau de liquide de refroidissement

### Remarques générales

- ▷ Respectez les instructions du chapitre «REMARQUES CONCERNANT LA MAINTENANCE» à la page 214.

Le liquide de refroidissement permet toute l'année une protection anticorrosion et antigel jusqu'à -35°C.

- ▷ Utilisez exclusivement les produits antigel préconisés par Porsche.

### Contrôler le niveau de liquide de refroidissement

Le vase d'expansion se trouve à gauche dans le compartiment moteur.

- ▷ Contrôlez régulièrement le niveau du liquide de refroidissement.

Le niveau du liquide de refroidissement doit être compris entre les repères Min. et Max., le moteur étant froid et le véhicule à l'horizontale.

### Ajout de liquide de refroidissement



#### Avertissement!

#### Risque de brûlures par le liquide de refroidissement brûlant.

- ▷ N'ouvrez pas le bouchon du vase d'expansion lorsque le moteur est chaud.

1. Arrêtez le moteur et laissez-le refroidir.
- ▷ Respectez les instructions du chapitre «SYSTÈME DE REFROIDISSEMENT» à la page 85.
2. Recouvrez le bouchon du vase d'expansion d'un chiffon. Ouvrez légèrement, avec précaution, et laissez s'échapper la surpression. Dévissez ensuite entièrement le bouchon.

3. Versez exclusivement un mélange d'eau et d'antigel à proportions égales. Ne dépassez pas le repère Max.

#### Proportion d'antigel dans le liquide de refroidissement:

50 %, protection antigel jusqu'à -35°C

60 %, protection antigel jusqu'à -50°C

4. Revissez fermement le bouchon.

Si dans un cas d'urgence, seule de l'eau a été versée dans le réservoir, faites corriger le rapport de mélange. Une perte significative de liquide de refroidissement est due à un défaut d'étanchéité dans le circuit de refroidissement.

- ▷ La cause du défaut doit être réparée sans tarder. Consultez un atelier spécialisé. Nous vous recommandons de faire exécuter ces opérations par un concessionnaire Porsche, car celui-ci dispose du personnel d'atelier formé tout spécialement ainsi que des pièces détachées et outils nécessaires.

### Ventilateurs de radiateur

Les radiateurs et leur ventilateur se trouvent à l'avant du véhicule.



### **Avertissement!**

---

**Risque de blessures. Les ventilateurs peuvent être activés lorsque le moteur tourne et se mettre en marche de manière inattendue.**

- ▷ Effectuez les interventions au niveau de cet élément uniquement lorsque le moteur est à l'arrêt.
-



## Huiles moteur

Les moteurs Porsche sont conçus de telle sorte qu'il ne doit pas être ajouté d'additif à l'huile.

### Huiles appropriées:

- ▷ Utilisez exclusivement des huiles moteur testées et préconisées par Porsche (liste d'homologation Porsche). Votre concessionnaire Porsche vous conseillera volontiers.
- ▷ Le compartiment moteur comporte un autocollant d'information (constructeur) sur le premier remplissage de votre moteur.
- ▷ En général, les homologations des constructeurs sont également indiquées sur les bidons d'huile ou sur un panneau dans le magasin.

Les huiles moteur préconisées par Porsche peuvent être mélangées entre elles. Cependant, chaque marque d'huile présentant une composition spécifique, il est préférable d'utiliser le même type d'huile que lors de la vidange dans le cas d'un appoint nécessaire entre deux vidanges.

La vidange régulière de l'huile moteur s'effectue dans le cadre des entretiens.

- ▷ Vidangez plus souvent l'huile moteur dans les environnements poussiéreux.

## Qualité des huiles moteur

L'huile moteur n'est pas seulement un lubrifiant, elle remplit en même temps de nombreuses fonctions, comme le refroidissement et le nettoyage des pièces ou la protection contre la corrosion. Pour cela, l'huile contient des additifs spécialement mis au point à cet effet.

Les huiles minérales sont obtenues directement à partir du pétrole brut. Une série de processus chimiques permet de raffiner ces huiles (huiles hydrocraquées) ou de les modifier complètement (huiles de synthèse). Ces huiles de synthèse sont plus performantes que les huiles minérales.

Porsche ne préconise que les huiles hydrocraquées ou synthétiques.

### Huiles superlubrifiantes été - hiver

Les huiles été - hiver ont la caractéristique d'offrir en raison de leur composition une faible viscosité à basses températures mais également une grande stabilité thermique et une très faible tendance à l'évaporation à hautes températures. Les huiles qui satisfont de telles exigences d'efficacité peuvent être utilisées toute l'année, en tenant compte toutefois des plages de températures (cf. le point "Huiles en fonction de la plage de températures").

En outre, ces huiles présentent, en raison de leur basse viscosité à froid, de bonnes qualités de lubrification et méritent ainsi le qualificatif d'huiles superlubrifiantes été - hiver.

Porsche ne préconise que les huiles superlubrifiantes été - hiver.

## Viscosité

La viscosité (fluidité) de l'huile moteur est indiquée par le grade de viscosité SAE:

Le premier nombre et la lettre W (Winter, hiver) représentent la viscosité à basses températures, par ex. 0W ou 5W, une huile 5W étant plus visqueuse qu'une huile 0W.

Le deuxième nombre indique la viscosité à températures élevées, par ex. 40 ou 50, où 40 est une viscosité moindre que 50.

Les huiles multigrades se caractérisent par les deux valeurs de viscosités, par ex. SAE 0W-40, 5W-40 ou 5W-50.

Exemples: Les huiles 0W-40 et 5W-40 ont un comportement identique à hautes températures, mais l'huile 5W plus visqueuse à basses températures. Les huiles 5W-40 et 5W-50 ont la même viscosité à basses températures, mais l'huile de la classe 40 est plus fluide à hautes températures.

### Huiles en fonction de la plage de températures

Au-dessus de -25°C : SAE 0W-40, 5W-40 et 5W-50, avec homologation par Porsche.

Au-dessous de -25°C : SAE 0W-40, avec homologation par Porsche.

## Niveau d'huile moteur

### Contrôler le niveau d'huile

- ▷ Le niveau d'huile doit être régulièrement mesuré à l'aide de l'ordinateur de bord après chaque ravitaillement en carburant.
- ▷ Respectez les instructions du chapitre «ORDINATEUR DE BORD (OB)» à la page 94.

La différence entre les repères Min. et Max. sur l'affichage par segments de l'ordinateur de bord correspond à environ 1,2 litre. Un segment d'affichage correspond à env. 0,4 litre de la quantité d'appoint.

### Compléter le niveau d'huile moteur



#### Avertissement!

**Risque de brûlures au niveau des pièces chaudes du compartiment moteur. Le ventilateur du compartiment moteur monté au niveau du capot du compartiment moteur peut se déclencher, même si le moteur est à l'arrêt.**

- ▷ Effectuez les interventions au niveau du compartiment moteur avec la plus grande prudence.
- ▷ Respectez les instructions du chapitre «REMARQUES CONCERNANT LA MAINTENANCE» à la page 214.

- ▷ Complétez le niveau d'huile moteur uniquement lorsque le moteur est à l'arrêt.

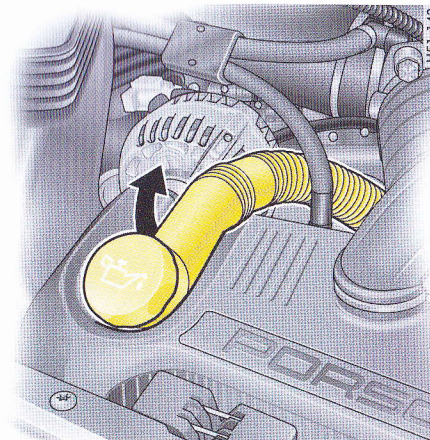

1. Lisez sur l'ordinateur de bord la quantité d'huile nécessaire.
2. Dégagez la tubulure de remplissage d'huile de son logement par le haut.

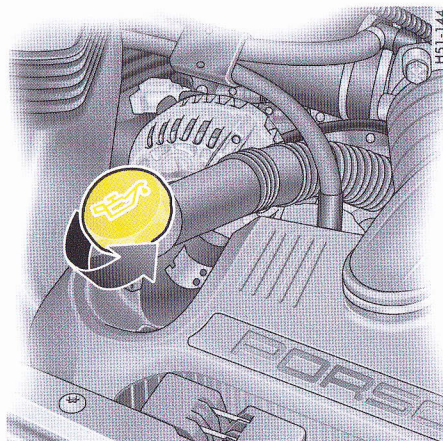

3. Dévissez le bouchon de remplissage d'huile.
4. Complétez d'huile moteur par volumes de 1/2 l maximum.
5. Mesurez le niveau d'huile à l'aide de l'ordinateur de bord.
6. Si nécessaire, complétez le niveau. **Ne dépassez en aucun cas le repère Max.**
7. Fermez soigneusement le bouchon de l'ouverture de remplissage d'huile.
8. Replacez la tubulure de remplissage d'huile dans son logement jusqu'à ce qu'elle s'enclenche de manière perceptible.

## Niveau de liquide de frein

### Utilisation du liquide de frein

- ▶ Respectez les instructions du chapitre «REMARQUES CONCERNANT LA MAINTENANCE» à la page 214.
- ▶ Utilisez exclusivement le liquide de frein Porsche d'origine ou un liquide de qualité équivalente et fabriqué conformément aux spécifications et exigences de production de Porsche.



### Avertissement!

**Le liquide de frein est un produit toxique qui attaque la peinture et les autres surfaces.**

- ▶ Conservez le liquide de frein hors de portée des enfants.
- ▶ Lorsque vous complétez le niveau de liquide de frein, prenez garde à ne pas tacher le coffre ou des bagages.

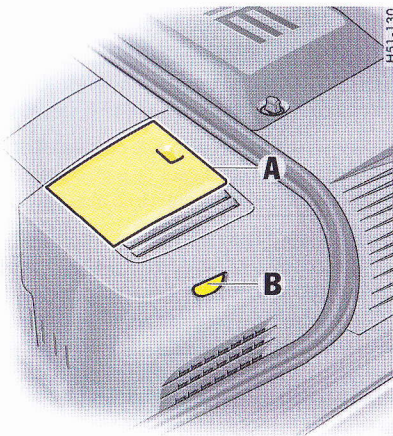

Exemple : 911 Carrera, 911 Carrera S

### Contrôler le niveau de liquide de frein

Le réservoir de liquide correspondant à la commande hydraulique de frein et d'embrayage se situe dans le coffre à bagages.

1. Ouvrez le capuchon **A** et retirez-le.
2. Contrôlez régulièrement le niveau de liquide de frein par l'ocillon **B** au niveau du réservoir de compensation transparent. Le niveau du liquide doit toujours se trouver entre les repères Min. et Max.

Une petite baisse du niveau, due à l'usure et au rattrapage automatique des freins à disque, est

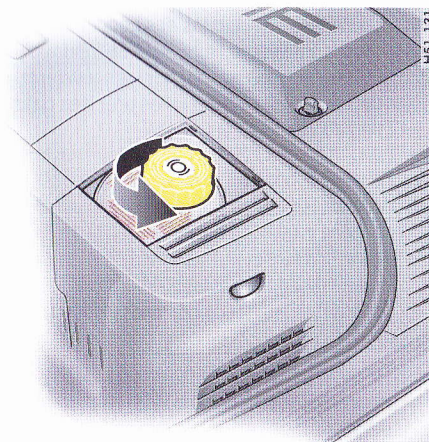

normale. Si le niveau du liquide baisse sensiblement ou descend en deçà du repère Min., le circuit de freinage peut être devenu perméable.

- ▶ Faites contrôler le système de freinage sans tarder. Consultez un atelier spécialisé. Nous vous recommandons de faire exécuter ces opérations par un concessionnaire Porsche, car celui-ci dispose du personnel d'atelier formé tout spécialement ainsi que des pièces détachées et outils nécessaires.

### Vidanger le liquide de frein

Avec le temps, le liquide de frein absorbe l'humidité de l'air. Cet enrichissement en eau diminue le

point d'ébullition et peut, dans des conditions bien précises, influencer l'efficacité du freinage. Par conséquent, faites absolument renouveler le liquide de frein selon les intervalles précisés dans la brochure "Garantie et entretien".



## **Voyant de contrôle et message d'avertissement**

### **Affichage**

- Les voyants de contrôle du combiné d'instruments et de l'ordinateur de bord indiquent un niveau de liquide de frein trop bas.
- Si les voyants de contrôle s'allument dans le combiné d'instruments et l'ordinateur de bord et que la course de la pédale devient plus importante, il peut s'agir d'une défaillance du circuit de freinage.

### **Si les voyants de contrôle venaient à s'allumer lorsque vous roulez :**

- ▷ Arrêtez-vous immédiatement à un emplacement approprié.
- ▷ Ne continuez pas à rouler.
- ▷ Consultez un atelier spécialisé. Nous vous recommandons de faire exécuter ces opérations par un concessionnaire Porsche, car celui-ci dispose du personnel d'atelier formé tout spécialement ainsi que des pièces détachées et outils nécessaires.

## Système d'épuration des gaz d'échappement

### Fonction

Le catalyseur multifonctionnel piloté associé aux sondes Lambda et au boîtier électronique constitue le système d'épuration des gaz d'échappement le plus efficace.

Pour garantir le bon fonctionnement de ce système de dépollution, respectez la périodicité d'entretien prescrite.

**Afin de ne pas perturber de façon persistante les catalyseurs et les sondes Lambda, seul un carburant sans plomb doit être utilisé.**

Le système de dégazage du réservoir empêche que les vapeurs de carburant qu'il contient ne passent dans l'atmosphère.

### Remarques concernant la conduite

La présence de défauts de fonctionnement au stade de la préparation du mélange peut entraîner la surchauffe et l'endommagement des catalyseurs.



### Avertissement!

#### Risque de détérioration du système d'épuration des gaz d'échappement.

- ▷ Evitez les tentatives de démarrage longues et répétées lorsque le moteur ne veut pas démarrer.
- ▷ Si des ratés (que l'on reconnaît aux irrégularités du moteur, à la perte de puissance ou à l'allumage du voyant de contrôle des gaz d'échappement) se produisent, l'anomalie doit être supprimée le plus vite possible. Consultez un atelier spécialisé. Nous vous recommandons de faire exécuter ces opérations par un concessionnaire Porsche, car celui-ci dispose du personnel d'atelier formé tout spécialement ainsi que des pièces détachées et outils nécessaires.
- ▷ Evitez de rouler vite dans les virages si le voyant de contrôle du niveau de carburant est allumé.
- ▷ Ne roulez jamais jusqu'à épuisement du carburant.
- ▷ Ne remorquez ou poussez le véhicule que lorsque le moteur est froid. Les véhicules avec "Tiptronic" ne peuvent être démarrés ni par remorquage ni en les poussant.



### Avertissement!

#### Risque d'incendie au niveau de l'échappement.

- ▷ N'appliquez pas de couche de protection du soubassement ou anticorrosion sur le collecteur d'échappement, les tuyaux d'échappement, les catalyseurs et les boucliers thermiques ni même à proximité de ceux-ci. Pendant la marche, le matériau protecteur peut en effet s'échauffer et s'enflammer.
- ▷ Ne faites pas tourner le véhicule et ne le garez pas là où des matériaux inflammables, des feuilles mortes ou de l'herbe sèche par exemple, sont susceptibles d'entrer en contact avec le système d'échappement brûlant.

## Carburant

### Remarques générales



#### Avertissement!

**Le carburant est facilement inflammable et nocif pour la santé.**

- ▷ Proscrivez feu, flamme et cigarette lors de la manipulation du carburant.
  - ▷ Évitez tout contact avec la peau et les vêtements.
  - ▷ N'inhaliez pas les vapeurs de carburant.
- 
- ▷ Respectez les instructions du chapitre «SYSTÈME D'ÉPURATION DES GAZ D'ÉCHAPPEMENT» à la page 223.
  - ▷ Respectez les instructions du chapitre «CARBURANT» à la page 87.

Afin de ne pas perturber durablement les catalyseurs et les sondes Lambda, n'utilisez **que du carburant sans plomb**.

Le moteur a été conçu pour être alimenté avec du **supercarburant sans plomb d'un indice d'octane de RON 98/MON 88** et offre, dans ces conditions, des performances et une consommation optimales.

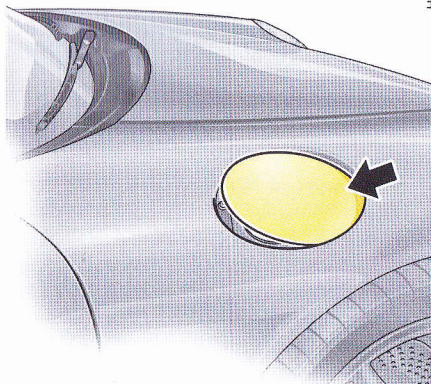

H51-110

En cas d'utilisation de supercarburants sans plomb d'un indice d'octane de **RON 95/MON 85 minimum**, le calage de l'allumage est automatiquement corrigé par la régulation anticliquetis du moteur.

### Ouverture de la trappe du réservoir

L'ouverture pour le remplissage se trouve sous la trappe du réservoir, dans l'aile avant droite.

- ▷ Véhicule déverrouillé, appuyez sur la partie avant de la trappe du réservoir (**flèche**).

La trappe est verrouillée et déverrouillée par le verrouillage centralisé.

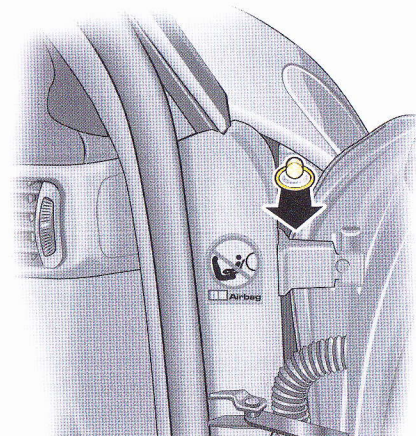

H51-076

### En cas de défaut du déverrouillage automatique:

- ▷ Ouvrez la portière passager.
- ▷ Tirez l'anneau dans la découpe de portière droite (**flèche**).

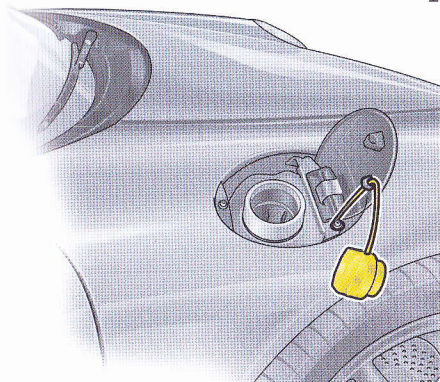

## Ravitaillement en carburant

### Capacité totale

- ▷ Respectez les instructions du chapitre «CARACTÉRISTIQUES TECHNIQUES» à la page 292.

### Procédure

1. Arrêtez le moteur et coupez le contact.

2. Dévissez lentement le bouchon du réservoir. Accrochez-le à l'attache plastique de la trappe du réservoir d'essence. L'apparition d'un bruit d'appel d'air suivant l'ouverture du bouchon est "normale" et n'est pas le signe d'un défaut du système d'alimentation en carburant.
3. Introduisez complètement le pistolet dans la tubulure de remplissage, la poignée du pistolet étant orientée vers le bas.
4. Ne rajoutez pas de carburant après l'arrêt automatique du pistolet distributeur, utilisé selon les prescriptions. Le carburant pourrait refouler ou déborder lorsque la chaleur augmente.
5. Immédiatement après le ravitaillement, remettez soigneusement le bouchon du réservoir en place et vissez-le jusqu'à ce que vous sentiez et entendiez le cran.

**En cas de perte du bouchon, ne remplacez celui-ci que par une pièce d'origine.**

### Remarque

Le niveau d'huile est mesuré simultanément par l'ordinateur de bord lors du ravitaillement en carburant.

- ▷ Respectez les instructions du chapitre «HUILE (OIL) AFFICHAGE ET MESURE DU NIVEAU D'HUILE MOTEUR» à la page 121.

## Jerrican de réserve



**Danger!**

**Risque d'incendie ou d'explosion en cas d'accident par endommagement du jerrican et perte de carburant. Les vapeurs de carburant émises sont nocives pour la santé.**

- ▷ N'emportez pas de jerrican de réserve dans le véhicule.
- ▷ Respectez la législation en vigueur.



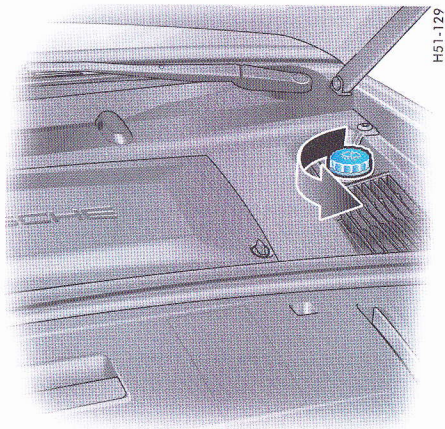

## Liquide lave-glace

### Capacité

- ▷ Respectez les instructions du chapitre «CARACTÉRISTIQUES TECHNIQUES» à la page 292.

### Liquide lave-glace

Le réservoir de liquide avec bouchon fileté bleu se situe à l'arrière gauche du coffre à bagages.

En règle générale, l'eau claire ne suffit pas à nettoyer le pare-brise et les projecteurs. Mélangez l'eau avec, selon la saison, les additifs correspondants, en respectant les proportions préconisées.

Utilisez exclusivement un concentré de nettoyage pour vitres répondant aux exigences suivantes :

- Diluabilité 1:100
- Sans phosphates
- Adapté aux projecteurs en plastique.

Nous vous recommandons les concentrés de nettoyage pour vitres agréés par Porsche. Votre concessionnaire Porsche vous conseillera volontiers.

### Proportion de mélange pour l'été

Eau + concentré de nettoyage pour vitres dans les proportions de mélange indiquées sur le récipient.

### Proportion de mélange pour l'hiver

Eau + antigel + concentré de nettoyage pour vitres dans les proportions de mélange indiquées sur le récipient.

- ▷ Respectez impérativement toutes les instructions figurant sur le bidon du concentré de nettoyage pour vitres ou de l'antigel.

### Compléter le niveau de liquide lave-glace

1. Ouvrez (flèche) le bouchon du réservoir.
2. Complétez le niveau de liquide lave-glace et fermez soigneusement le bouchon du réservoir.



## Message d'avertissement

Si la quantité restante est inférieure à 0,5 litre environ, un message d'avertissement s'affiche sur l'ordinateur de bord.

- ▷ Complétez le niveau de liquide lave-glace.

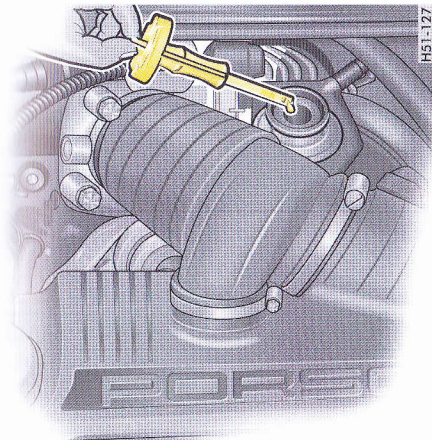

## Direction assistée

### Remarques générales



#### Avertissement!

**Risque d'accident. L'assistance de direction n'est plus disponible lorsque le moteur est à l'arrêt (par ex. remorquage) ou en cas de défaillance du système hydraulique. L'effort à exercer pour manœuvrer la direction devient par conséquent plus important.**

- ▷ Remorquez le véhicule avec la plus grande prudence.

- ▷ Faites réparer le défaut. Consultez un atelier spécialisé. Nous vous recommandons de faire exécuter ces opérations par un concessionnaire Porsche, car celui-ci dispose du personnel d'atelier formé tout spécialement ainsi que des pièces détachées et outils nécessaires.

### Remarque

Les bruits de circuit audibles lorsque l'on braque la direction à fond sont liés à la conception du système et ne signifient donc pas que la direction présente un défaut.

### Contrôle du fluide hydraulique

- ▷ Respectez les instructions du chapitre «REMARQUES CONCERNANT LA MAINTENANCE» à la page 214.
- ▷ Utilisez exclusivement le liquide hydraulique Porsche d'origine ou un liquide de qualité équivalente et fabriqué conformément aux spécifications et exigences de production de Porsche.

Contrôlez le niveau de liquide lorsque le moteur est arrêté et **froid** (env. 20°C).

1. Ouvrez le capot moteur.
2. Ouvrez le bouchon du réservoir.

3. Essayez la jauge. Fermez puis rouvrez le bouchon du réservoir. Le niveau de liquide doit se situer dans la zone située sous le repérage "Cold". Si nécessaire, complétez le niveau.
  4. Fermez soigneusement le bouchon du réservoir.
- ▷ Si le niveau de liquide baisse sensiblement, faites réparer sans tarder l'origine de ce défaut. Consultez un atelier spécialisé. Nous vous recommandons de faire exécuter ces opérations par un concessionnaire Porsche, car celui-ci dispose du personnel d'atelier formé tout spécialement ainsi que des pièces détachées et outils nécessaires.

## Filtres

### Filtre à air

- ▷ Respectez les instructions du chapitre «REMARQUES CONCERNANT LA MAINTENANCE» à la page 214.

Le changement régulier de l'élément filtrant s'effectue dans le cadre des entretiens.

- ▷ Dans le cas d'un environnement poussiéreux, contrôlez la cartouche plus fréquemment et remplacez-la si nécessaire.

### Filtre combiné

Grâce au filtre combiné, l'air filtré frais et sans odeurs désagréables introduit dans l'habitacle est pratiquement sans poussière ni pollens.

- ▷ Lorsque l'air extérieur est pollué de gaz, appuyez sur la touche de circulation d'air.

Un filtre encrassé peut engendrer un débit d'air réduit :

- ▷ Faites remplacer le filtre. Consultez un atelier spécialisé. Nous vous recommandons de faire exécuter ces opérations par un concessionnaire Porsche, car celui-ci dispose du personnel d'atelier formé tout spécialement ainsi que des pièces détachées et outils nécessaires.

Le filtre est changé régulièrement dans le cadre des travaux d'entretien.

## Raclettes d'essuie-glace

### Remarques générales

Des balais d'essuie-glace en bon état sont indispensables pour garantir une bonne visibilité.

- ▷ Changez les balais d'essuie-glace une à deux fois par an (avant et après l'hiver) ou lorsque l'efficacité du balayage commence à diminuer.



#### Attention!

---

**Risque de détérioration en cas de rabattement brutal du bras d'essuie-glace sur la vitre.**

- ▷ Maintenez toujours le bras d'essuie-glace lorsque vous changez les raclettes.
- 



#### Attention!

---

**Risque de détérioration en cas de décollement inapproprié des raclettes gelées.**

- ▷ Faites dégeler les raclettes d'essuie-glace avant de les décoller de la vitre.
- 

### Remarque concernant l'entretien

- ▷ Nettoyez régulièrement les balais d'essuie-glace avec un nettoyant pour vitres, en particulier après un lavage dans une installation automatique. Nous vous recommandons le nettoyant pour vitres Porsche. En cas d'encrassement important (par ex. restes d'insectes), vous pouvez utiliser une éponge ou un chiffon.

Des raclettes d'essuie-glaces qui broutent ou grincent peuvent avoir pour origine les causes suivantes:

Lors du lavage de véhicule dans des installations automatiques, des dépôts de cire peuvent rester sur le pare-brise. Ces dépôts de cire ne peuvent être éliminés qu'avec un concentré de nettoyage pour vitres.

- ▷ Respectez les instructions du chapitre «LIQUIDE LAVE-GLACE» à la page 226.

Vous obtiendrez de plus amples informations auprès de votre concessionnaire Porsche.

Les balais des essuie-glaces peuvent être endommagés.

- ▷ Remplacez immédiatement les balais d'essuie-glace endommagés.

### Remplacement des raclettes d'essuie-glace avant



#### Attention!

---

**Risque de détérioration. Les raclettes d'essuie-glace peuvent se détacher pendant la conduite en cas de remplacement non conforme.**

- ▷ Vérifiez si les raclettes d'essuie-glace sont correctement fixées. Les raclettes d'essuie-glace doivent bien s'enclencher dans le bras d'essuie-glace.
-

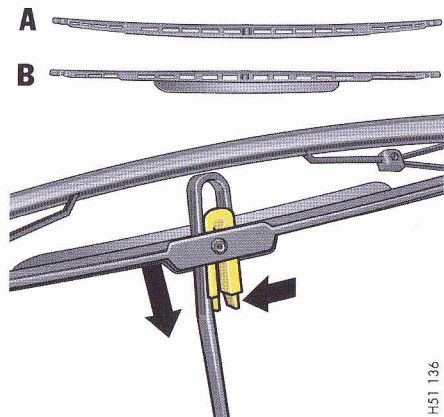

H51 136

- A** - Côté passager, raclette d'essuie-glace recourbée  
**B** - Côté conducteur, raclette d'essuie-glace avec spoiler

1. Serrez le frein de stationnement.
2. Désactivez les essuie-glaces (position **O**) et retirez la clé de contact.
3. Eloignez le bras d'essuie-glace de la vitre.
4. Comprimez le ressort plastique de la raclette (**flèche de droite**). Retirez la raclette du bras d'essuie-glace.

5. Positionnez et enclenchez la nouvelle raclette de manière perceptible. Veillez à remettre la raclette dans la même position dans le bras d'essuie-glace :
  - spoiler orienté vers le côté conducteur,
  - coude côté passager.
6. Reposez soigneusement le bras d'essuie-glace sur la vitre.

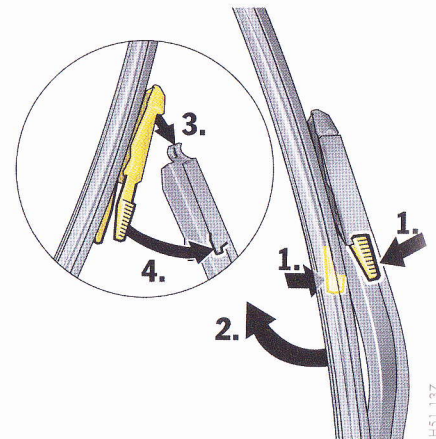

H51 137

### Remplacement de la raclette d'essuie-glace arrière



**Attention!**

**Risque de détérioration. La raclette d'essuie-glace peut se détacher pendant la conduite en cas de remplacement non conforme.**

- ▷ Vérifiez si la raclette d'essuie-glace est correctement fixée. La raclette d'essuie-glace doit bien s'enclencher dans le bras d'essuie-glace.
- 
- ▷ Serrez le frein de stationnement.

- ↳ Désactivez l'essuie-glace de lunette arrière (position **O**) et retirez la clé de contact.
- ↳ Eloignez le bras d'essuie-glace de la vitre.
- 1. Comprimez le ressort plastique de la raclette.
- 2. Retirez la raclette du bras d'essuie-glace par le haut.
- 3. Positionnez la nouvelle raclette dans le bras d'essuie-glace par le haut.
- 4. Comprimez le ressort plastique de la raclette et l'enclencher de manière perceptible dans le bras d'essuie-glace.
- 5. Reposez soigneusement le bras d'essuie-glace sur la vitre.

## Remarques concernant l'entretien

### Maintien de la valeur du véhicule

L'entretien régulier du véhicule dans les règles de l'art lui permet de conserver sa valeur. Il peut être une condition primordiale pour la préservation des droits dans le cadre de la garantie du véhicule et de la garantie longue durée.

Vous pouvez vous procurer les produits d'entretien appropriés auprès de votre concessionnaire Porsche, individuellement ou sous forme de kits d'entretien complets.

- ▷ Respectez les directives d'utilisation figurant sur l'emballage des produits d'entretien.
- ▷ Conservez ces produits hors de portée des enfants.
- ▷ Si nécessaire, procédez à leur élimination de manière réglementaire.

Afin de certifier que l'état du véhicule a été contrôlé dans les règles de l'art et pour assurer le maintien du droit à la garantie longue durée sur la totalité des 10 ans, chaque concessionnaire Porsche est disposé à contrôler l'état de votre véhicule. Les résultats de ce contrôle sont ensuite consignés par écrit. A cet effet, il rédige un compte-rendu et l'atteste en outre sous la rubrique "Justificatif de l'état du véhicule dans le cadre de la garantie longue durée" de la brochure "Garantie & entretien".

### Appareils de nettoyage à haute pression



#### Avertissement!

#### Les appareils de nettoyage à haute pression peuvent endommager les éléments suivants:

- capote,
  - pneumatiques,
  - monogrammes, emblèmes,
  - surfaces peintes,
  - alternateur,
  - capteurs du ParkAssistent.
- ▷ Tenez compte de la notice du fabricant de l'appareil.
  - ▷ Si vous utilisez une buse à jet plat ou une "fraise de décrochage", respectez toujours une distance d'au moins 50 cm.
  - ▷ N'utilisez jamais de nettoyeur haute pression avec une buse à jet circulaire. Ceci risque de provoquer des dommages sur votre véhicule. Les pneumatiques sont particulièrement exposés à ce risque.
  - ▷ Ne dirigez pas le jet d'eau directement sur les éléments énumérés ci-dessus.

### Lavage du véhicule

#### Nettoyage et protection

Le lavage fréquent de la voiture et l'application de cire sont le meilleur moyen de la protéger des influences et pollutions extérieures. Il convient également de laver soigneusement le soubassement du véhicule, au plus tard à la fin de la période d'épandage des routes.

Plus le sel d'épandage, la poussière de la route, les poussières industrielles, les insectes et les fientes d'oiseaux, les dépôts végétaux (résine ou pollen des arbres par exemple) restent collés longtemps sur le véhicule, plus leur effet est préjudiciable.

Le lavage manuel du véhicule est plus préjudiciable à l'environnement que l'utilisation d'une installation de lavage automatique.

- ▷ Lavez votre véhicule uniquement dans les emplacements de lavage prévus à cet effet, afin d'éviter que de la saie, de la graisse, de l'huile et des métaux lourds ne se répandent dans l'environnement.

Sur les peintures foncées en particulier, le moindre endommagement de la surface (égratignures) est très perceptible, bien plus que sur les teintes claires.

En outre, en raison de la composition des pigments, les peintures foncées sont plus sensibles aux égratignures et exigent un soin tout particulier,

- ▷ Ne lavez pas votre voiture en plein soleil ou lorsque la carrosserie est brûlante.
- ▷ Pour le lavage à la main, utilisez un shampoing auto, beaucoup d'eau, une éponge douce ou une brosse douce. Nous vous recommandons le shampoing auto Porsche.

- ▷ Commencez par bien mouiller la peinture et par enlever à l'eau le plus gros de la saleté.
- ▷ Après le lavage, rincez abondamment à l'eau et passez la peau de chamois. N'utilisez pas la même peau de chamois pour la carrosserie et les glaces.

Lorsqu'ils ont été mouillés, les freins peuvent perdre de leur efficacité et leur action peut devenir irrégulière.

- ▷ Après le lavage, procédez à un essai de freinage et faites sécher les disques en freinant brièvement. **Veillez impérativement à ne pas gêner les véhicules qui vous suivent.**

### Installations de lavage

Certaines installations de lavage présentent des particularités de conception susceptibles d'endommager les pièces dépassant du contour du véhicule ou les pièces supplémentaires rapportées.

### Éléments particulièrement exposés :

- Capote (ne pas appliquer de traitement à la cire chaude, la cire pouvant pénétrer dans le tissu de la capote)

- Antenne extérieure (toujours la dévisser)
- Essuie-glaces (toujours les désactiver afin de ne pas déclencher de façon involontaire un fonctionnement intermittent ou par capteur)
- Système de portage (toujours retirer complètement)
- Ailerons arrière fixe et escamotable
- Jantes (plus les jantes sont larges et plus la taille des pneumatiques est basse, plus le risque d'endommagement est grand)
- Jantes polies (ne pas utiliser les brosses pour jantes de l'installation de lavage pour éviter les rayures)
- ▷ Veuillez vous informer auprès du responsable avant l'utilisation d'installations de lavage automatiques.
- ▷ Les endroits que l'installation de lavage automatique ne peut pas atteindre, comme les rebords de portière ou de capot et les marchepieds, doivent être lavés à la main et essuyés avec une peau de chamois.

## Capote

### Entretien

La longévité et l'aspect de la capote dépendent dans une large mesure du soin apporté à l'entretien et à l'utilisation.

Des soins ou un traitement non appropriés peuvent endommager la capote ou la rendre perméable. N'éliminez jamais la neige et le givre au moyen d'objets aux rebords tranchants ou pointus.

### Nettoyage de la capote



#### Attention!

### Risque de détériorations par le jet de l'appareil de nettoyage à haute pression ou par le traitement à la cire chaude.

- ▷ Ne nettoyez pas la capote avec un appareil de nettoyage à haute pression.
- ▷ N'effectuez pas de traitement à la cire chaude.

Ne nettoyez pas la capote à chaque lavage du véhicule. Il est généralement suffisant de rincer la capote à l'eau claire.

- ▷ Si le revêtement de la capote est poussiéreux, brossez-le légèrement à l'aide d'une brosse douce dans le sens du tissu.



- ▷ En cas de fort encrassement, humidifiez la capote à l'eau tiède en utilisant un shampooin de lavage & un nettoyant avec une éponge ou une brosse douce et frottez légèrement. Rincez bien la capote à l'eau claire pour éliminer le shampooin de lavage & le nettoyant. Nous vous recommandons le shampooin de lavage Porsche.
- ▷ Traitez le revêtement de la capote au moins une fois par an avec un produit d'entretien après le lavage. Évitez toute tache du produit d'entretien sur la peinture ou les vitres. A défaut, l'éliminer immédiatement.
- ▷ En cas de perméabilité du revêtement de la capote, des coutures ou des plis, utilisez un produit d'entretien.
- ▷ Respectez les indications figurant sur les bidons. Nous vous recommandons le produit d'entretien Porsche.
- ▷ Éliminez immédiatement les excréments d'oiseaux, car l'acide correspondant fait gonfler la plastification et rend la capote perméable.
- ▷ N'ouvrez la capote que lorsqu'elle est parfaitement sèche, sinon des traces de moisissures et de frottement peuvent apparaître et rester ensuite indélébiles.
- ▷ Essayez d'éliminer les taches du revêtement de la capote en les frottant avec précaution à l'aide d'une éponge de caoutchouc.

### Serrure de portière

- ▷ Pour empêcher la serrure de portière de geler en saison froide, protégez le cylindre de fermeture afin d'éviter toute infiltration d'eau..
- ▷ Si toutefois une serrure gèle, employez un produit de dégivrage du commerce. Une clé préalablement chauffée résout également le problème dans bien des cas. N'essayez jamais de forcer.

### Peinture

#### Remarques générales

- ▷ N'essayez jamais une voiture poussiéreuse avec un chiffon sec, car les grains de poussière abîment la peinture.

La peinture est soumise à un grand nombre de facteurs mécaniques et chimiques. Le rayonnement du soleil, la pluie, la glace et la neige, les rayons ultraviolets, les changements brusques de température, la poussière industrielle et les dépôts chimiques agissent toujours de manière préjudiciable sur la peinture. Seul un entretien régulier et adapté permet à long terme de contrer ces facteurs.

- ▷ N'appliquez aucun produit d'entretien à base de silicone sur la capote et les vitres.
- ▷ Les pièces peintes mates ne doivent pas être traitées avec une cire de protection ou un produit de lustrage, sinon l'effet mat est perdu.

#### Protection

Le revêtement de peinture se ternit dans le temps sous les influences climatiques. Il est par conséquent nécessaire de protéger la peinture régulièrement.

La peinture conserve ainsi son brillant et son élasticité. On évite également que des salissures ne restent collées en surface et que les poussières industrielles ne pénètrent dans la peinture.

Avec un entretien régulier, la peinture gardera son éclat d'origine pendant des années.

- ▷ Appliquez un produit de protection de la peinture après avoir lavé la voiture et lustrez.

### Lustrage

- ▷ Ce n'est que lorsque l'emploi du produit de protection et de la cire ne suffit plus à rendre à la peinture tout son éclat d'origine qu'il convient d'utiliser le produit de lustrage. Nous vous recommandons le produit de lustrage Porsche.

### Nettoyage des taches

- ▷ Éliminez le plus rapidement possible les taches de goudron, les traces d'huile, les insectes, etc. à l'aide d'un produit anti-insectes, car ces taches altèrent la peinture au bout d'un certain temps.
- ▷ Lavez soigneusement les surfaces après le traitement.

### Retouches de peinture

- ▷ Dès l'apparition de petits dommages de peinture tels qu'éraflures, rayures ou éclats dus aux gravillons, faites les réparer au plus vite, et ce **avant** que la corrosion ne commence. Consultez un atelier spécialisé. Nous vous recommandons de faire exécuter ces opérations par un concessionnaire Porsche, car celui-ci dispose du personnel d'atelier formé tout spécialement ainsi que des pièces détachées et outils nécessaires.

Si toutefois la rouille a déjà commencé à se former, il faut soigneusement l'éliminer. Ensuite, appliquez à cet endroit une couche d'apprêt anticorrosion d'abord, et une peinture de recouvrement ensuite. Vous trouverez les références de la peinture sur la plaque d'identification du véhicule et sur la plaque d'indication des pressions de gonflage des pneumatiques.

### Nettoyage et protection du compartiment moteur

Le compartiment moteur et la surface du groupe motopropulseur reçoivent à l'usine un traitement anticorrosion.

Si l'on nettoie le compartiment moteur avec des produits dissolvants ou si l'on effectue un nettoyage moteur, la protection contre la corrosion s'en trouve presque toujours éliminée. Vous devriez alors demander que le nettoyage soit suivi de l'application d'une protection longue

durée sur toutes les surfaces, les rebords et jointures ainsi que sur les organes mécaniques du compartiment moteur. Cela vaut également pour le remplacement d'éléments d'organes mécaniques traités anticorrosion à l'origine.



### Attention!

---

#### Risque de détérioration de l'alternateur.

---

- ▷ Ne pas diriger le jet d'eau directement sur l'alternateur, à défaut le recouvrir.
- 

L'hiver, il est particulièrement important d'avoir une bonne protection anticorrosion. Si vous roulez souvent sur des routes salées, l'ensemble du compartiment moteur doit être nettoyé à fond et traité à la cire au moins une fois, à la fin de l'hiver, afin de parer à l'effet négatif du sel.

### Vitres

- ▷ Nettoyez régulièrement l'intérieur et l'extérieur de l'ensemble des glaces avec un nettoyant pour vitres. Nous vous recommandons le nettoyant pour vitres Porsche. N'utilisez pas la même peau de chamois pour les vitres et la peinture. Les dépôts de cire risquent en effet de gêner la visibilité.
- ▷ Enlevez les insectes collés sur le pare-brise en utilisant un produit nettoyant spécifique.

## Remarque

Les vitres des portes sont dotées d'un revêtement hydrophobe qui ralentit leur encrassement. Ce revêtement s'use naturellement et peut être remplacé.

- ▷ Consultez un atelier spécialisé. Nous vous recommandons de faire exécuter ces opérations par un concessionnaire Porsche, car celui-ci dispose du personnel d'atelier formé tout spécialement ainsi que des pièces détachées et outils nécessaires.

## Raclettes d'essuie-glaces

Des raclettes d'essuie-glace en bon état sont indispensables pour garantir une bonne visibilité.

- ▷ Changez les raclettes d'essuie-glace une à deux fois par an (avant et après l'hiver) ou lorsque l'efficacité du balayage commence à diminuer.
- ▷ Nettoyez régulièrement les raclettes d'essuie-glace avec un nettoyant pour vitres, en particulier après un lavage dans une installation automatique. Nous vous recommandons le nettoyant pour vitres Porsche. En cas d'encrassement important (par ex. restes d'insectes), vous pouvez utiliser une éponge ou un chiffon.

## Protection du soubassement

Le soubassement du véhicule est protégé de façon durable contre les facteurs mécaniques et

chimiques. Une détérioration de ce revêtement de protection pendant la marche n'est toutefois pas à exclure. Le soubassement du véhicule doit par conséquent être régulièrement contrôlé et réparé par un atelier spécialisé.



### Avertissement!

#### Risque d'incendie au niveau de l'échappement.

- ▷ N'appliquez pas de couche de protection du soubassement ou anticorrosion sur le collecteur d'échappement, les tuyaux d'échappement, les catalyseurs et les boucliers thermiques ni même à proximité de ceux-ci. Pendant la marche, le matériau protecteur peut en effet s'échauffer et s'enflammer.

Après un lavage du soubassement, un nettoyage du moteur ou la réparation d'un ensemble mécanique, il est impératif d'appliquer de nouveau le produit adéquat sur les pièces qui ne sont plus protégées.

#### Sorties d'échappement en acier spécial

La saleté, le fort dégagement de chaleur et les résidus de combustion peuvent altérer la couleur des sorties d'échappement en acier spécial.

Il est possible de rétablir le brillant d'origine à l'aide d'une pâte à polir ou d'un produit de lustrage spécial métaux du commerce.

## Jantes en alliage léger

- ▷ Respectez les instructions du chapitre «INSTALLATIONS DE LAVAGE» à la page 233.

Les particules de métal (p. ex. le laiton ou le cuivre contenus dans la poussière des freins) ne doivent pas rester trop longtemps sur l'alliage léger. Ce contact peut engendrer des points de corrosion.

- ▷ Lavez les jantes si possible tous les quinze jours avec une éponge ou une brosse. Un nettoyage hebdomadaire est conseillé en cas d'épandage des routes et dans les régions où la pollution industrielle est agressive. **Utilisez un produit de nettoyage pour jantes en alliage léger (pH 9,5). Les produits au pH non adapté risquent d'endommager la couche de protection des jantes.** Nous vous recommandons le nettoyant pour jantes en alliage léger Porsche.

Les produits décapants habituellement utilisés pour les autres métaux et les appareils ou produits à action mécanique endommagent la couche de protection et ne conviennent donc pas pour l'entretien.

- ▷ Enduisez les jantes tous les trois mois après le nettoyage de cire ou d'une graisse sans acide (vaseline). Frottez vigoureusement avec un chiffon doux pour faire pénétrer.



## Avertissement!

**Risque d'accident, si du produit de nettoyage (par ex. nettoyant pour jantes) parvient sur les disques de freins. Le film qui en résulte sur les disques peut entraîner une diminution d'efficacité du freinage.**

- ▷ Attention de ne pas pulvériser de nettoyant sur les disques de freins.
- ▷ En cas de pulvérisation de nettoyant sur les disques de freins, nettoyez-les abondamment à l'aide d'un puissant jet d'eau.
- ▷ Faites sécher les freins (freinages brefs) en tenant compte des véhicules roulant derrière vous.

## Joint de portières, pavillon, capots et glaces

- ▷ Éliminez régulièrement les salissures (telles que particules abrasives, poussière, sel) de tous les joints à l'eau savonneuse chaude. N'utilisez pas de produit de nettoyage chimique ni de solvant.

En cas de gel, les joints extérieurs des portières ainsi que ceux des capots peuvent être protégés grâce à un produit d'entretien approprié.

**Afin d'éviter d'endommager la peinture laquée, n'appliquez aucun produit d'entretien**

**sur les joints intérieurs des portières ou les joints de la capote ou du hard-top.**

## Projecteurs, feux, pièces plastiques intérieures et extérieures

- ▷ Utilisez uniquement de l'eau claire et un peu de liquide vaisselle pour nettoyer les projecteurs, les feux ainsi que les pièces et les surfaces plastiques. Ne nettoyez pas à sec. Utilisez une éponge douce ou un chiffon doux, ne peluchant pas. Nettoyez la surface en frottant par légers mouvements sans exercer de fortes pressions. Un nettoyant pour l'intérieur des vitres peut également être utilisé pour le nettoyage des surfaces en plastique. Pour ce faire, observez les instructions de nettoyage figurant sur le bidon. Nous vous recommandons le nettoyant pour l'intérieur des vitres Porsche. N'utilisez en aucun cas des détergents ou des solvants chimiques.
- ▷ Rincez à l'eau claire les surfaces nettoyées.

## Cuir

### Caractéristiques et particularités

Les caractéristiques originelles que présente la surface des peaux - les marbrures, les cicatrices, les piqûres d'insectes, les irrégularités de grain ainsi que les légères nuances de teinte - confirment, voire soulignent le caractère naturel du cuir.

Ceci s'applique en particulier au cuir naturel. Pour le cuir naturel, on utilise des peaux sélectionnées pour leur haute qualité. Il ne reçoit aucune couche de peinture au cours de son élaboration. Sa "provenance naturelle" est de ce fait bien reconnaissable. Ce matériau noble se caractérise par son confort particulier, sa souplesse exceptionnelle et sa patine typique.

### Entretien et traitement du cuir

- ▷ Essayez tous les types de cuir régulièrement avec un chiffon de laine blanc et doux ou un chiffon microfibrés du commerce, humidifié au préalable, afin d'éliminer la poussière fine.
- ▷ En cas de salissures importantes, utilisez un produit de nettoyage spécial cuirs. Veillez à toujours respecter les instructions d'utilisation figurant sur les emballages des produits. Nous conseillons le produit de nettoyage spécial cuirs Porsche.

**Les produits de nettoyage puissants ainsi que les objets rigides sont à proscrire.**

### **Le cuir à perforations ne doit en aucun cas être mouillé au dos.**

- ▷ Une fois nettoyée, la sellerie - en particulier, les sièges en cuir fortement sollicités - ne doit être entretenue qu'avec un produit d'entretien spécial cuirs. Nous vous recommandons le produit d'entretien spécial cuirs Porsche.

### **Moquette, tapis**

- ▷ Pour le nettoyage, utilisez un aspirateur ou une brosse moyenne.
- ▷ En cas de fortes salissures ou de taches, utilisez un détachant. Nous vous recommandons le détachant Porsche.

Des tapis de sol de taille appropriée et antidérapants sont proposés dans la gamme d'accessoires Porsche pour protéger les moquettes.



### **Avertissement!**

#### **Risque d'accident.**

- ▷ La course de la pédale ne doit pas être entravée par les tapis.

### **Alcantara**

#### **Entretien régulier**

L'Alcantara ne doit pas être nettoyé à l'aide du produit d'entretien spécial cuirs.

Pour un entretien régulier, il convient de brosser le revêtement à l'aide d'une brosse douce.

Frotter trop fort lors du nettoyage peut entraîner des modifications définitives de l'aspect de la surface.

#### **Nettoyage en cas d'encrassement léger**

- ▷ Humidifiez un chiffon doux avec de l'eau ou une solution savonneuse pour nettoyer.

#### **Nettoyage en cas de fort encrassement**

- ▷ Humidifiez un chiffon doux avec de l'eau tiède ou de l'alcool dilué puis tamponnez les salissures de l'extérieur vers l'intérieur.

### **Ceintures de sécurité**

S'il s'avère nécessaire de nettoyer les ceintures, vous pouvez utiliser une lessive douce ordinaire. Evitez de faire sécher les sangles en plein soleil.

- ▷ N'utilisez que des nettoyeurs appropriés.
- ▷ Ne teignez et ne blanchissez pas les ceintures. Cela pourrait fragiliser le tissu et compromettre ainsi votre sécurité.

### **Immobilisation du véhicule**

Si vous souhaitez immobiliser votre Porsche pour une assez longue période, nous vous recommandons de vous mettre en rapport avec votre concessionnaire Porsche. Il vous conseillera volontiers sur les mesures de protection nécessaires à prendre, telles que protection anticorrosion, entretien, maintenance et mesures pour son immobilisation.

- ▷ Respectez les instructions du chapitre «BATTERIE» à la page 262.

## Conseils pratiques, assistance en cas de panne

Remarques concernant l'assistance en cas de panne .....	240
Jantes et pneumatiques .....	242
Vis de roue .....	248
Crevaision .....	249
Élargisseurs de voie .....	252
Changement d'une roue .....	253
Installation électrique .....	258
Batterie .....	262
Assistance au démarrage .....	267
Récapitulatif des ampoules .....	269
Remplacement des ampoules .....	270
Projecteurs .....	271
Feux arrière .....	279
Éclairage de la plaque d'immatriculation .....	280
Éclairage coffre à bagages / compartiment moteur / plancher .....	281
Éclairage de sécurité des portières/accès .....	282
Éclairage intérieur, spots de lecture .....	283
Modification du réglage des projecteurs vers la gauche ou vers la droite .....	284
Réglage des projecteurs .....	285
Remorquage .....	286

## Remarques concernant l'assistance en cas de panne

### Remarques générales

Nous vous recommandons de faire exécuter ces opérations par votre concessionnaire Porsche. En effet, un personnel d'atelier qualifié, formé par Porsche et recevant les informations les plus récentes, ainsi que les outils et appareils spéciaux sont les conditions préalables à un parfait entretien de votre Porsche.

Si toutefois vous exécutez vous-même des travaux sur votre voiture, notez qu'il faut procéder avec le plus grand soin. Cela seul peut assurer la pleine sécurité de fonctionnement de votre voiture.

Des interventions non effectuées dans les règles de l'art pendant la durée de la garantie peuvent entraîner la perte de vos droits à la garantie.

### Triangle de présignalisation, trousse de secours et outillage de bord

- ▷ Respectez les instructions du chapitre «COFFRE À BAGAGES (VÉHICULES SANS LA TRANSMISSION INTÉGRALE)» à la page 161.
- ▷ Respectez les instructions du chapitre «COFFRE À BAGAGES (VÉHICULES AVEC TRANSMISSION INTÉGRALE)» à la page 163.

La législation de certains pays prévoit la présence à bord du véhicule de certains outils supplémentaires ainsi que certaines pièces de rechange. Renseignez-vous avant de vous rendre à l'étranger.



**Danger!**

### Danger de mort et risque de blessures et d'incendie lors des travaux d'entretien.

- ▷ Ne fumez pas, ne manipulez pas de flamme nue à proximité de la batterie ou du système d'alimentation en carburant.
  - ▷ Ne travaillez sur le véhicule qu'en plein air ou dans des locaux bien aérés.
  - ▷ Redoublez d'attention si vous travaillez à proximité de pièces de moteur très chaudes.
  - ▷ Avant d'exécuter des travaux dans le compartiment moteur, il convient de toujours arrêter le moteur et d'attendre qu'il soit suffisamment refroidi.
  - ▷ Si vous devez exécuter des travaux pendant que le moteur tourne, serrez toujours à fond le frein de stationnement et mettez le levier de vitesses au point mort, ou le levier sélecteur en position **P**.
- ▷ Veillez surtout à ce que ni les mains ou les doigts, ni les vêtements (cravates, manches, etc.), ni des colliers ou chaînes ou des cheveux longs ne puissent être happés par le ventilateur du compartiment moteur, la courroie d'entraînement ou d'autres pièces mobiles.
  - ▷ Le ventilateur du compartiment moteur est monté sous le capot du compartiment moteur. Après l'arrêt du moteur, la température du compartiment moteur est surveillée pendant 30 minutes environ. Dans cet intervalle, le ventilateur peut continuer de tourner ou s'enclencher en fonction de la température. Effectuez les interventions au niveau de cet élément avec la plus grande prudence et uniquement lorsque le moteur est à l'arrêt.
  - ▷ Les radiateurs et leur ventilateur se trouvent à l'avant du véhicule. Les ventilateurs peuvent être activés lorsque le moteur tourne et se mettre en marche de manière inattendue. Effectuez les interventions au niveau de cet élément uniquement lorsque le moteur est à l'arrêt.
  - ▷ Lorsque le contact est mis, les câbles d'allumage sont sous haute tension et il vous faut donc être particulièrement prudent.
  - ▷ Faites toujours reposer le véhicule sur des chandelles stables et solides avant de travailler sous la voiture. Les crics ne sont pas conçus à cet effet.

- ↳ Les liquides d'appoint tels que huile moteur, liquide de frein ou liquide de refroidissement sont nuisibles à la santé. Conservez ces produits hors de portée des enfants et, si nécessaire, procédez à leur élimination de manière réglementaire.
-



## Jantes et pneumatiques

### Durée de vie

En dehors de la pression de gonflage appropriée des pneumatiques et d'un réglage correct des roues, la durée de vie des pneumatiques dépend également de votre mode de conduite. Les accélérations brutales, les vitesses exagérées en virage et les coups de frein brusques accélèrent l'usure des pneumatiques. En outre, l'usure des sculptures est plus importante lorsque les températures extérieures sont élevées et que le revêtement des routes est abrasif. Tout comme le moteur, les pneumatiques nécessitent toujours des conditions de service correctes. Bien entretenus, les pneumatiques durent longtemps et contribuent à la sécurité de votre véhicule. Il est indispensable de respecter les règles suivantes pour votre sécurité comme pour celle des autres usagers de la route.

### Charge et vitesse

- ▷ Ne surchargez pas le véhicule. Vérifiez la charge sur pavillon.

Le danger provient de l'association suivante: surcharge du véhicule

- + pression de gonflage des pneumatiques insuffisante
- + vitesse élevée
- + température extérieure élevée (par ex. départ en vacances).

### Pression des pneumatiques

La pression de gonflage des pneumatiques doit correspondre à la valeur prescrite. Vous trouverez les indications sur la pression des pneumatiques dans la feuillure de la portière gauche. Cette pression s'applique à des pneumatiques froids (env. 20°C).

- ▷ Contrôlez la pression de gonflage des pneumatiques au minimum tous les 15 jours. Effectuez toujours le contrôle sur des pneumatiques froids.
- ▷ Véhicules avec système de contrôle de la pression des pneumatiques:
- ▷ Respectez les instructions du chapitre «RDK SYSTÈME DE CONTRÔLE DE LA PRESSION DES PNEUS» à la page 111.

Lorsque les pneumatiques s'échauffent, leur pression de gonflage augmente.

- ▷ Ne dégonflez jamais un pneumatique chaud. Cela entraînerait une chute de la pression de gonflage du pneumatique en dessous de la valeur prescrite.

Les capuchons protègent les valves de la poussière, de la saleté et donc d'une perte d'étanchéité.

- ▷ Revissez toujours soigneusement ces capuchons.
- ▷ Remplacez immédiatement les capuchons manquants.

Une pression de gonflage des pneumatiques insuffisante peut causer un échauffement excessif des pneumatiques - même invisible - et les endommager de l'intérieur. Une correction ultérieure de la pression de gonflage ne peut remédier à ces dommages invisibles des pneumatiques.

## Endommagement des pneumatiques

### Remarques générales

Les appareils de nettoyage à haute pression peuvent endommager les pneumatiques:

- ▷ Respectez les instructions du chapitre «REMARQUES CONCERNANT L'ENTRETIEN» à la page 232.



### Avertissement!

**Risque d'accident dû à des dommages invisibles sur les pneumatiques. Ceci peut entraîner l'éclatement d'un pneumatique, en particulier à vitesse élevée.**

- ▷ Examinez régulièrement vos pneumatiques - ainsi que leur face latérale - pour vérifier qu'aucun corps étranger ne s'est introduit, qu'ils ne présentent ni coupures, ni piqûres, ni fendillements, ni bosses.
- ▷ Ne montez sur les trottoirs que très lentement et le plus possible à angle droit. Évitez de monter sur des trottoirs au rebord abrupt.
- ▷ En cas de doute, faites vérifier la roue par un spécialiste, notamment sur l'intérieur.

Pour des raisons de sécurité, faites remplacer le pneumatique dans les cas suivants:

- Pneumatique endommagé pour lequel une déchirure de l'enveloppe textile n'est pas exclue.
- Pneumatique ayant subi des surcharges thermiques ou mécaniques suite à une perte de pression ou suite à des dommages antérieurs quelconques.

### Remarque concernant l'entretien

**La réparation des pneumatiques est strictement interdite.** La réparation d'un pneumatique avec le produit anticrevaison est uniquement une réparation d'urgence permettant de poursuivre la route jusqu'au prochain atelier de réparation.

### Stationnement sur les trottoirs

Un heurt brutal ou à angle aigu contre un trottoir ou un objet aux arêtes vives (p. ex. des pierres) peut entraîner des dommages invisibles aux pneumatiques, qui ne se remarquent que plus tard. Selon la force de l'impact, le rebord de jante peut avoir été également endommagé.

### Entreposage des roues

- ▷ Conservez toujours les roues dans un endroit frais, sec et à l'abri de la lumière. Les pneumatiques, sans leur jante, doivent être posés debout.
- ▷ Évitez de les mettre en contact avec de l'essence, de l'huile ou de la graisse.

**Les pneumatiques ne doivent en aucun cas avoir plus de 6 ans.** L'idée selon laquelle l'entreposage et le vieillissement des pneumatiques accroissent leur résistance à l'usure n'est pas fondée. Au contraire, les adjuvants chimiques qui assurent l'élasticité du caoutchouc perdent de leur efficacité au fil du temps et le caoutchouc se fendille. Le code "DOT" qui figure sur la face latérale permet de déterminer l'âge du pneumatique. Exemple: si les quatre derniers chiffres sont 1206, cela signifie que la fabrication a eu lieu lors de la 12<sup>ème</sup> semaine de l'année 2006.

### Sculptures

Moins les sculptures sont profondes, plus le danger d'aquaplaning est grand.

- ▷ Pour des raisons de sécurité, remplacez les pneumatiques **avant** que les indicateurs d'usure (témoins de 1,6 mm de hauteur situés dans le creux des sculptures) n'affleurent la bande de roulement.
- ▷ Contrôlez régulièrement les sculptures, surtout avant et après un long trajet.

### Equilibrage

- ▷ Faites équilibrer les roues de façon préventive au printemps (pneumatiques d'été) et avant l'hiver (pneumatiques M+S).

Lors de l'équilibrage, seuls des poids prescrits (masselottes) doivent être utilisés. Les masselottes d'équilibrage autocollantes ne doivent pas

entrer en contact avec des produits d'entretien, sinon elles peuvent se décoller.

### Changement d'une roue

- ▷ Lors du démontage des roues, repérez leur sens de rotation et leur position. **Exemple:** AVD (avant droit), AVG, ARD et ARG.
- ▷ Les roues doivent toujours être montées selon leur repérage.

### Réglage des roues

Une usure irrégulière des sculptures révèle une rotation non correcte des roues. Dans ce cas, faites contrôler le véhicule.

- ▷ Consultez un atelier spécialisé. Nous vous recommandons de faire exécuter ces opérations par un concessionnaire Porsche, car celui-ci dispose du personnel d'atelier formé tout spécialement ainsi que des pièces détachées et outils nécessaires.



#### Avertissement!

**Risque d'accident. Cela peut conduire à la perte de contrôle du véhicule. En cas d'apparition, durant la conduite, d'instabilités ou de vibrations laissant présager un endommagement du pneumatique ou du véhicule:**

- ▷ Ralentissez immédiatement sans pour autant freiner brusquement.

- ▷ Arrêtez le véhicule et contrôlez les pneumatiques. Si l'on ne trouve pas la raison de la défaillance, roulez prudemment jusqu'à l'atelier spécialisé le plus proche. Nous vous recommandons de faire exécuter ces opérations par un concessionnaire Porsche, car celui-ci dispose du personnel d'atelier formé tout spécialement ainsi que des pièces détachées et outils nécessaires.

### Remplacement des pneumatiques

Pour des vitesses supérieures à 240 km/h, il n'existe pour les pneumatiques ZR aucune norme permettant de définir leur tenue à vitesse élevée.

- ▷ Avant de monter des pneumatiques neufs, veuillez vous informer sur les pneumatiques homologués actuellement pour votre véhicule.
- ▷ Utilisez exclusivement des marques de pneumatiques testées et préconisées par Porsche.

**En principe, ne montez que des pneumatiques de même marque et de même indice de spécification (p. ex. "N0", "N1", ...).**

Les pneumatiques neufs ne disposent pas encore de leur pleine adhérence au début.

- ▷ Roulez pour cette raison à vitesse modérée pendant les 100–200 km premiers kilomètres.

Le changement des pneumatiques sur **un** seul essieu crée un écart dans le degré d'usure entre

les essieux et cela peut provoquer une modification sensible du comportement routier auquel on était jusqu'alors habitué. Ceci s'applique notamment au changement des pneumatiques sur l'essieu arrière.

Cet effet se réduit cependant au fur et à mesure que le kilométrage des pneumatiques augmente.

- ▷ Adaptez votre mode de conduite au nouveau comportement du véhicule.

Le montage des pneumatiques doit être exclusivement effectué par un spécialiste.

Lors du remplacement d'un pneumatique endommagé, vérifiez que la différence de profondeur des sculptures sur un même essieu ne dépasse pas 30%.

- ▷ Ne montez pas des pneumatiques d'occasion, vous ignorez tout de leurs antécédents!

### Valves

- ▷ Utilisez exclusivement des valves en plastique.

Les valves caoutchouc doivent être remplacées lors de chaque changement de pneumatique. En cas de valves en métal, respectez les prescriptions de montage et de changement. Utilisez exclusivement des valves en métal Porsche d'origine ou des valves de qualité équivalente et fabriquées conformément aux spécifications et exigences de production de Porsche.

- ▷ Empêchez les obus de valves et capuchons de se salir. Des obus de valves encrassés provoquent une perte d'air.

## Pneumatiques hiver

### Montage



#### Avertissement!

---

#### Risque d'accident dû à une vitesse trop élevée.

- ▷ Respectez impérativement la vitesse maximale admissible du pneumatique hiver utilisé.
  - ▷ Apposez une étiquette autocollante rappelant la vitesse maximale admissible dans le champ visuel du conducteur. Respectez la législation spécifique en vigueur dans votre pays.
- 
- ▷ Montez les pneumatiques d'hiver en temps opportun avant l'hiver, sur les deux essieux. Votre concessionnaire Porsche vous conseillera volontiers.
  - ▷ Avant de monter des pneumatiques neufs, veuillez vous informer sur les pneumatiques homologués actuellement pour votre véhicule.
  - ▷ Utilisez exclusivement des marques de pneumatiques testées et préconisées par Porsche.

#### Remarque concernant l'entretien

À des températures inférieures à 7°C, nous recommandons d'équiper le véhicule de pneumatiques d'hiver.

Les pneumatiques d'hiver perdent leur efficacité dès que la profondeur des sculptures est inférieure à 4 mm.

### Changement d'une roue

- ▷ Lors du démontage des roues, repérez leur sens de rotation et leur position. **Exemple:** AVD (avant droit), AVG, ARD et ARG.
- ▷ Les roues doivent toujours être montées selon leur repérage.

### Remarque

En hiver, il peut être utile de se munir d'une petite balayette et d'un grattoir en plastique pour enlever la neige et la glace ainsi que de sable sec pour démarrer sur les routes de montagne gelées.

## Chaînes à neige

### Montage

Le montage de chaînes à neige n'est possible que sur l'essieu arrière et uniquement dans le cadre des combinaisons pneumatiques/jantes citées dans les caractéristiques techniques.

- ▷ N'utilisez que les chaînes à neige à maillons fins recommandées et homologuées par Porsche afin de garantir un espace libre suffisant entre chaîne et passage de roue.
- ▷ Avant de monter les chaînes, enlevez les couches de neige et de glace qui se trouvent dans les passages de roue.
- ▷ Respectez les différentes législations nationales concernant la vitesse maximale.
- ▷ Respectez les instructions du chapitre «CARACTÉRISTIQUES TECHNIQUES» à la page 292.

### Élargisseurs de voie

**911 Carrera, 911 Carrera S** : l'utilisation de chaînes à neige est interdite si vous avez monté des élargisseurs de voie de 5 mm.



### Attention!

**Risque de détérioration des passages de roue, si vous ne retirez pas les élargisseurs de voie de 5 mm avant de monter des chaînes à neige.**

- ▷ Faites enlever les élargisseurs de voie de 5 mm des 4 roues pour pouvoir monter des chaînes à neige.
- ▷ Pour monter/démonter les élargisseurs de voie: Consultez un atelier spécialisé. Nous vous recommandons de faire exécuter ces opérations par un concessionnaire Porsche, car celui-ci dispose du personnel d'atelier formé tout spécialement ainsi que des pièces détachées et outils nécessaires.
- ▷ Respectez les instructions du chapitre «CHANGEMENT D'UNE ROUE» à la page 253.

H51-115



- A** - Largeur nominale en mm
- B** - Rapport hauteur/largeur en %
- C** - Lettre code de la structure (carcasse radiale)
- D** - Diamètre de jante en pouces
- E** - Indice de charge
- F** - Lettre code pour la vitesse maximale

### Inscription sur le pneumatique

#### Lettre code pour la vitesse maximale

La lettre code pour la vitesse maximale indique la vitesse maximale autorisée pour le pneumatique. Cette lettre figure sur la face latérale du pneumatique.

H = jusqu'à 210 km/h

V = jusqu'à 240 km/h

W = jusqu'à 270 km/h

Y = jusqu'à 300 km/h

### Remarque concernant la conduite

- ▷ Les pneumatiques présentant une vitesse maximale autorisée inférieure à la vitesse maximale du véhicule ne doivent être montés que s'ils portent sur le flanc la mention M+S (pneus hiver).

H51-152

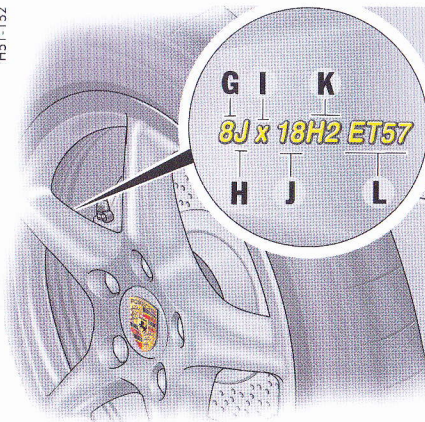

- G** - Largeur de jante en pouces
- H** - Lettre code du rebord de jante
- I** - Symbole de jante creuse
- J** - Diamètre de jante en pouces
- K** - Double hump
- L** - Déport de jante en mm

### Inscription sur les jantes en alliage léger

La largeur de jante en pouces et le déport de jante sont visibles de l'extérieur. Ces indications se trouvent à proximité de la valve.

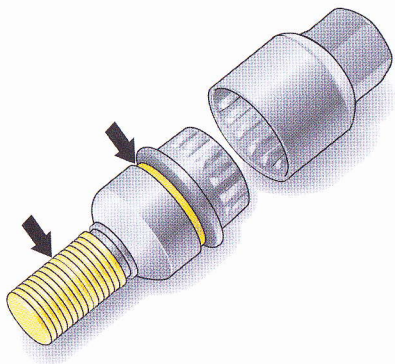

## Vis de roue

### Remarques générales

- ▷ Nettoyez les vis de roues avant chaque montage.
- ▷ Lubrifiez légèrement le filetage et l'espace entre la tête de vis et la bague concave tournante (**flèches**) en appliquant **Optimoly TA** (pâte aluminium). **Ne lubrifiez jamais la surface de contact concave établissant le contact avec la roue.**

- ▷ Remplacez les vis de roue endommagées. Utilisez exclusivement les vis de roue Porsche d'origine, spécialement conçues pour ce type de véhicule ou des vis de qualité équivalente et fabriquées conformément aux spécifications et exigences de production de Porsche.

### Couple de serrage

Couple de serrage des vis et écrous de roue:  
130 Nm

### Vis de roue antivol

L'adaptateur pour les vis de roue antivol (douille intercalaire) se trouve dans l'outillage de bord.

Pour le desserrage/serrage des vis avec sécurité antivol, l'adaptateur doit être placé entre la vis de roue et la clé.

- ▷ Lors de la mise en place de cette douille, veillez à ce qu'elle s'enclenche complètement dans la denture de la vis.

### Remarque concernant l'utilisation

Dans le cas des véhicules équipés à l'arrière d'élargisseurs de voie de 17 mm, les roues sont fixées par des écrous. Sur demande, il est possible de monter une sécurité antivol séparée pour les écrous.

Consultez un atelier spécialisé. Nous vous recommandons de faire exécuter ces opérations par un concessionnaire Porsche, car celui-ci dispose du personnel d'atelier formé tout

spécialement ainsi que des pièces détachées et outils nécessaires.

Si les roues doivent être démontées en atelier, n'oubliez pas de remettre, en même temps que la clé du véhicule, la douille intercalaire indispensable au déblocage des vis de roue antivol.

## Crevaïson

### Procédure à suivre

1. Arrêtez si possible le véhicule le plus à l'écart possible de la chaussée. L'emplacement choisi doit présenter un sol stable, horizontal et non dérapant.
2. Allumez les feux de détresse.
3. Serrez le frein à main.
4. Enclenchez la 1ère ou mettez le levier sélecteur en position **P**.
5. Mettez les roues en ligne droite.
6. Retirez la clé de contact afin de verrouiller la direction et d'empêcher le moteur de démarrer.
7. Faites éventuellement descendre les passagers.
8. Placez à distance raisonnable le triangle de présignalisation.

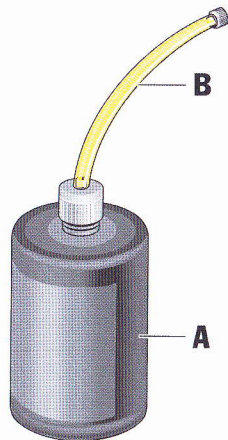

- A** - Flacon de gonflage  
**B** - Flexible de gonflage

### Produit anticrevaïson

#### Utilisation

Le produit anticrevaïson des pneumatiques permet de colmater les piqûres, notamment sur la surface de roulement.

La réparation d'un pneumatique avec le produit anticrevaïson est uniquement une réparation d'urgence permettant de poursuivre la route jusqu'au prochain atelier de réparation. Les pneumatiques réparés avec le produit anticrevaïson ne

E31-114

doivent être utilisés que pour des trajets courts, en cas de nécessité absolue.

Le kit anticrevaïson et le compresseur ainsi que le manomètre se trouvent dans la boîte à outils, dans le coffre.

Le kit anticrevaïson comprend :

- un flacon de gonflage,
- un flexible de gonflage,
- un outil pour ouvrir les valves,
- un obus de valve de recharge et
- un autocollant indicateur de vitesse pour le champ de vision du conducteur.



**Danger!**

#### Risque d'accident.

- ▷ N'utilisez le produit anticrevaïson que pour les coupures ou piqûres de 4 mm au maximum.
- ▷ N'utilisez jamais le produit anticrevaïson lorsque la jante est endommagée.



**Avertissement!**

#### Le produit anticrevaïson est facilement inflammable et nocif pour la santé.

- ▷ Proscrivez feu, flamme et cigarette en manipulant le produit anticrevaïson.



- ▷ Évitez tout contact avec la peau, les yeux et les vêtements.
- ▷ Tenez le produit anticrevaison hors de la portée des enfants.
- ▷ N'inhalez pas de vapeurs.

### En cas de contact avec le produit anticrevaison:

- ▷ Si le produit anticrevaison entre en contact avec la peau ou les yeux, rincez immédiatement et abondamment la partie du corps concernée.
- ▷ Changez immédiatement de vêtements.
- ▷ En cas de réaction allergique, consultez un médecin.
- ▷ En cas d'ingestion de produit anticrevaison, rincez-vous immédiatement et soigneusement la bouche et buvez une grande quantité d'eau. Ne provoquez pas de vomissement. Consultez immédiatement un médecin.

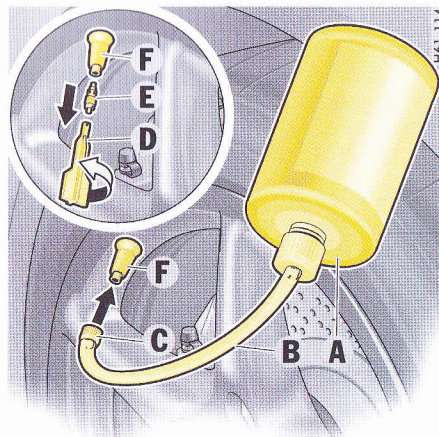

- A** - Flacon de gonflage
- B** - Tuyau de gonflage
- C** - Bouchon du tuyau de gonflage
- D** - Outil pour ouvrir les valves
- E** - Obus de valve
- F** - Valve

### Remplissage du produit anticrevaison

1. Laissez le corps étranger qui s'est introduit dans le pneumatique.
2. Retirez le compresseur, le produit anticrevaison et l'autocollant du coffre.
3. Placez l'autocollant dans le champ de vision du conducteur.

4. Agitez le flacon de gonflage **A**.
5. Vissez le tuyau de gonflage **B** sur le flacon. Le flacon de gonflage est à présent ouvert.
6. Dévissez le capuchon de la valve **F**.
7. Dévissez l'obus de la valve **E** avec l'outil **D**. Conservez l'obus de la valve dans un endroit propre et sec.
8. Retirez le bouchon **C** du tuyau de gonflage **B**.
9. Vissez le tuyau de gonflage sur la valve.
10. Tenez le flacon de gonflage au-dessus de la valve du pneumatique et appuyez fermement jusqu'à ce que tout le contenu du flacon passe dans le pneumatique.
11. Retirez le tuyau de gonflage de la valve.
12. Vissez l'obus de la valve avec l'outil adéquat.
13. Raccordez le compresseur à l'allume-cigares et gonflez le pneumatique jusqu'à la pression préconisée par le constructeur.
- ▷ Respectez les instructions du chapitre «CARACTÉRISTIQUES TECHNIQUES» à la page 292.
14. Vissez le capuchon sur la valve.
15. Vérifiez la pression de gonflage du pneumatique au bout de 10 minutes environ. Si la pression est inférieure à 1,5 bars, ne continuez pas à rouler. Si la pression indiquée est supérieure à 1,5 bars, corrigez-la le cas échéant pour obtenir la valeur prescrite.

16. Consultez un atelier spécialisé. Nous vous recommandons de faire exécuter ces opérations par un concessionnaire Porsche, car celui-ci dispose du personnel d'atelier formé tout spécialement ainsi que des pièces détachées et outils nécessaires.

### Remarque concernant l'entretien

Vous pouvez retirer le surplus de produit anticrevaïson sec comme s'il s'agissait d'un film adhésif.



### Avertissement!

#### Risque d'accident.

- ▷ Le pneumatique doit être immédiatement remplacé par un atelier spécialisé. Informez l'atelier que le pneu contient du produit anticrevaïson.
- ▷ Évitez les fortes accélérations et la conduite rapide en virage.
- ▷ Respectez la vitesse maximale autorisée de 80 km/h.
- ▷ Respectez impérativement les consignes de sécurité et d'utilisation figurant dans la notice séparée du produit anticrevaïson et sur le compresseur.

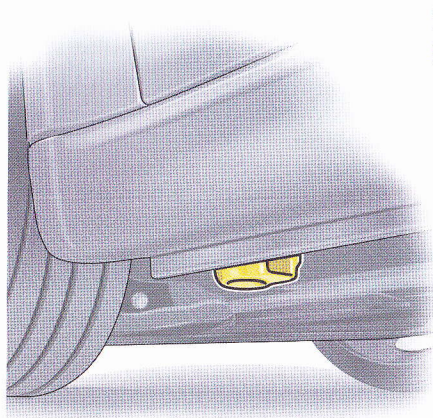

Logement du cric pour changer une roue à l'avant

### Levage du véhicule sur pont élévateur ou cric d'atelier

- ▷ Le véhicule ne doit être levé qu'en prenant appui aux emplacements prévus.



Logement du cric pour changer une roue à l'arrière

- ▷ Avant de placer le véhicule sur un pont élévateur, assurez-vous qu'il existe un espace suffisant entre le pont élévateur et le véhicule.
- ▷ Pour éviter des dommages sérieux, le véhicule ne doit en aucun cas être levé au niveau du moteur, de la boîte de vitesses ou des essieux.

## Élargisseurs de voie

### 911 Carrera, 911 Carrera S

#### Remarques générales

- ▷ Utilisez des élargisseurs de voie uniquement avec les jantes et les éléments de fixation homologués par Porsche. Avant de faire monter des élargisseurs de voie, veuillez vous informer sur les élargisseurs homologués actuellement pour votre véhicule.

#### Montage de la roue de secours

Si vous avez monté des élargisseurs de voie de 5 mm, vous **n'avez pas** besoin de les retirer avant de monter une roue de secours.

#### Montage des chaînes à neige

L'utilisation de chaînes à neige est interdite si vous avez monté des élargisseurs de voie de 5 mm.



#### Attention!

**Risque de détérioration des passages de roue, si vous ne retirez pas les élargisseurs de voie de 5 mm avant de monter des chaînes à neige.**

- ▷ Faites enlever les élargisseurs de voie de 5 mm des 4 roues pour pouvoir monter des chaînes à neige.

#### Remarque

- ▷ Faites appel à un atelier spécialisé pour monter/démonter les élargisseurs de voie. Nous vous recommandons de faire exécuter ces opérations par un concessionnaire Porsche, car celui-ci dispose du personnel d'atelier formé tout spécialement ainsi que des pièces détachées et outils nécessaires.
- ▷ Respectez les instructions du chapitre «CHANGEMENT D'UNE ROUE» à la page 253.

### 911 Carrera 4, 911 Carrera 4S, 911 Targa 4, 911 Targa 4S

#### Remarques générales

- ▷ Utilisez des élargisseurs de voie uniquement avec les jantes et les éléments de fixation homologués par Porsche. Avant de faire monter des élargisseurs de voie, veuillez vous informer sur les élargisseurs homologués actuellement pour votre véhicule.



#### Danger!

**Risque d'accident. Les élargisseurs de voie de 17 mm ne doivent être montés qu'avec des jantes de 11.5 J x 19 (déport de 67 mm).**

- ▷ Enlevez toujours les élargisseurs de voie de 17 mm avant de monter des roues d'autres dimensions ou une roue de secours, car sinon vous ne pourrez pas monter la roue correctement.
- ▷ Respectez les instructions du chapitre «CHANGEMENT D'UNE ROUE» à la page 253.

## Changement d'une roue

### Remarques générales



#### Avertissement!

**Risque de blessures. Le véhicule peut glisser hors du cric.**

- ▷ Veillez à ce que personne ne se trouve dans le véhicule lors du levage du véhicule ou du changement de roue.
- ▷ Utilisez le cric de levage du véhicule uniquement pour changer une roue.
- ▷ Faites toujours reposer le véhicule sur des chandelles stables et solides avant de travailler sous la voiture. Le cric n'est pas conçu à cet effet.

### Remarque

L'outillage nécessaire au changement de roue (par ex. cric, clé démonte-roue, auxiliaires de montage) ne fait pas partie de l'équipement de série du véhicule. Votre concessionnaire Porsche vous conseillera volontiers.

### Procédure

1. Serrez complètement le frein de stationnement, engagez la 1<sup>ère</sup> vitesse ou placez le levier sélecteur en position **P** et retirez la clé de contact.

2. Empêchez le véhicule de rouler, par exemple en mettant des cales sous les roues du côté opposé à la roue endommagée. Ceci est particulièrement important en pente.
3. Desserrez légèrement les vis de la roue à changer.
4. Levez le véhicule jusqu'à ce que la roue ne touche plus terre. Ne soulevez le véhicule qu'au niveau des emplacements prévus à cet effet.
  - ▷ Respectez les instructions du chapitre «LEVAGE DU VÉHICULE SUR PONT ÉLÉVATEUR OU CRIC D'ATELIER» à la page 251.
5. Dévissez 1 ou 2 vis de roue (voir figure). Vissez les auxiliaires de montage à la place des vis de roue. Dévissez les autres vis de la roue.

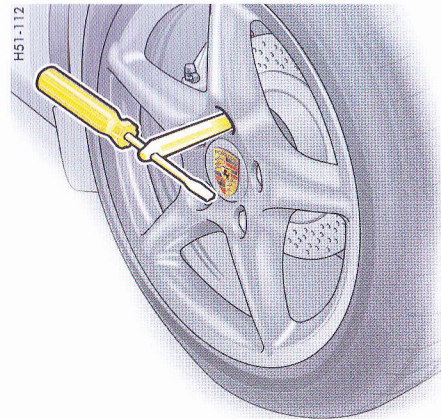

Vissez l'auxiliaire de montage sur les véhicules **sans PCCB**



#### Attention!

**Risque de détérioration des disques de freins.**

- ▷ Lors du changement de roue, vissez impérativement les auxiliaires de montage.
- ▷ Respectez les instructions du chapitre «ÉLARGISSEURS DE VOIE» à la page 252.

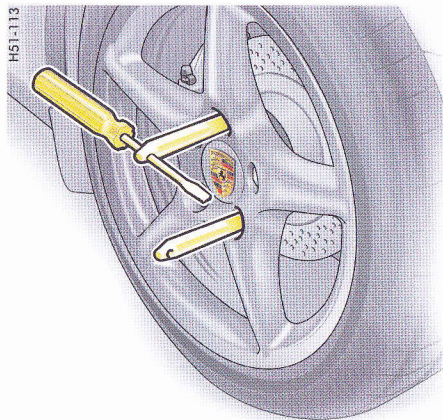

Vissez les 2 auxiliaires de montage sur les véhicules **avec** PCCB

6. Déposez la roue et montez la nouvelle roue.
  7. Posez les vis de roue et serrez légèrement. Retirez les auxiliaires de montage, vissez les vis de roue restantes. Ne serrez d'abord que légèrement les vis en diagonale de façon à ce que la roue se centre correctement.
- ▷ Respectez les instructions du chapitre «VIS DE ROUE» à la page 248.
8. Descendez le véhicule complètement.
  9. Bloquez les vis en diagonale.

- ▷ Après le changement de roue, contrôlez immédiatement le couple de serrage des vis de roue prescrit (130 Nm) avec une clé dynamométrique.

Couple de serrage: 130 Nm.

## 5 mm Élargisseurs de voie pour 911 Carrera, 911 Carrera S

### Montage de la roue de secours

Si vous avez monté des élargisseurs de voie de 5 mm, vous **n'avez pas** besoin de les retirer avant de monter une roue de secours.

### Montage des chaînes à neige

L'utilisation de chaînes à neige est interdite si vous avez monté des élargisseurs de voie de 5 mm.



**Attention!**

---

**Risque de détérioration des passages de roue, si vous ne retirez pas les élargisseurs de voie de 5 mm avant de monter des chaînes à neige.**

- ▷ Faites enlever les élargisseurs de voie de 5 mm des 4 roues pour pouvoir monter des chaînes à neige.

---

### Remarque

- ▷ Faites appel à un atelier spécialisé pour monter/démonter les élargisseurs de voie. Nous vous recommandons de faire exécuter ces opérations par un concessionnaire Porsche, car celui-ci dispose du personnel d'atelier formé tout spécialement ainsi que des pièces détachées et outils nécessaires.

## Pièces nécessaires après démontage des élargisseurs de voie

### Vis à tête fraisée courtes (M6x12)

N° de référence : 900.269.047.09

### 1 jeu de vis de roue courtes

N° de référence : 996.361.203.02

### Vis antivol courtes

N° de référence : 996.361.057.01

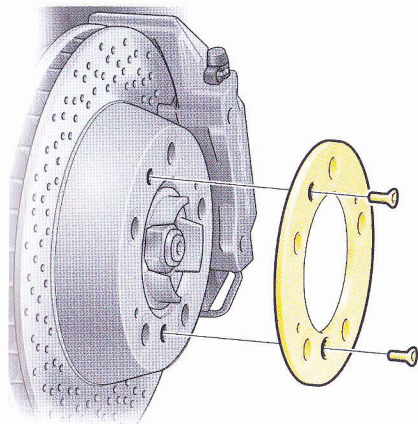

## Démontage des élargisseurs de voie

1. Dévissez les deux vis à tête fraisée (M6x16) au niveau du moyeu.
  2. Retirez l'élargisseur de voie.
  3. Fixez le disque de frein avec les vis à tête fraisée **courtes** M6x12, réf. 900.269.047.09.  
Couple de serrage: 10 Nm.
  4. Utilisez les vis à tête fraisée plus courtes de 5 mm (**réf. 996.361.203.02**) pour fixer la roue en l'absence d'élargisseur de voie.  
Couple de serrage: 130 Nm.
- ▷ Respectez les instructions du chapitre «CHANGEMENT D'UNE ROUE» à la page 253.

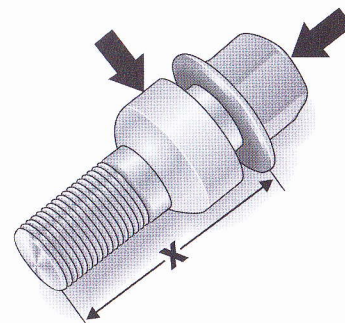

Vis de roue longue

- X: longueur de vis, env. 50 mm
- Flèches: repères

## Critères d'identification des vis de roue

Les vis de roue **longues** possèdent la mention GT ou un repère rouge sur la tête de vis, la bague concave tournante est rouge galvanisé. Les vis de roue longues peuvent être utilisées uniquement **avec** les élargisseurs de voie de 5 mm.

Les vis de roue **courtes** ne possèdent aucun repère de couleur. Les vis de roue courtes peuvent être utilisées uniquement **sans** les élargisseurs de voie de 5 mm.

Couple de serrage pour les deux types de vis:  
130 Nm.

- ▷ Respectez les instructions du chapitre «ÉLARGISSEURS DE VOIE» à la page 252.

## 17 mm Élargisseurs de voie pour 911 Carrera 4, 911 Carrera 4S, 911 Targa 4, 911 Targa 4S

### Démontage des élargisseurs de voie



**Danger!**

**Risque d'accident. Les élargisseurs de voie de 17 mm ne doivent être montés qu'avec des jantes de 11.5 J x 19 (déport de 67 mm).**

- ▷ Enlevez toujours les élargisseurs de voie de 17 mm avant de monter des roues d'autres dimensions ou une roue de secours, car sinon vous ne pourrez pas monter la roue correctement.
- ▷ Respectez les instructions du chapitre «ÉLARGISSEURS DE VOIE» à la page 252.

E61-411

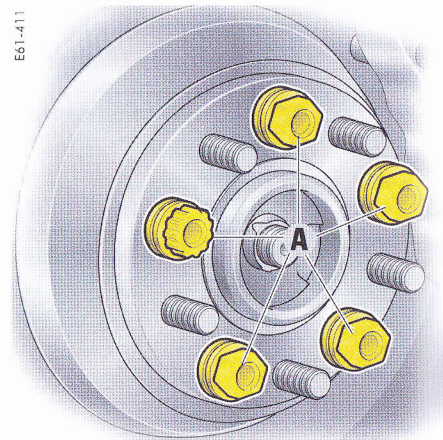

1. Dévissez les vis de roue **A** servant à fixer l'élargisseur de voie.
  2. Retirez l'élargisseur de voie.
  3. Vissez 1 ou 2 auxiliaires de montage à la place des vis de roue.
  4. Positionnez la roue.
  5. Posez les vis de roue **A** et serrez légèrement. Retirez les auxiliaires de montage, vissez les vis de roue restantes. Ne serrez d'abord que légèrement les vis en diagonale de façon à ce que la roue se centre correctement.
- ▷ Respectez les instructions du chapitre «VIS DE ROUE» à la page 248.

6. Descendez le véhicule complètement.
7. Bloquez les vis en diagonale.
- ▷ **Après le changement de roue, contrôlez immédiatement le couple de serrage des vis de roue prescrit avec une clé dynamométrique.**

Couple de serrage: 130 Nm.

- ▷ Conservez ensemble les élargisseurs de voie et les écrous de roue.

### **Montage des élargisseurs de voie**

1. Démontez la roue.
2. Montez l'élargisseur de voie avec les vis **A** servant à fixer la roue. Ne serrez d'abord que légèrement les vis en diagonale.
3. Bloquez les vis en diagonale. Couple de serrage: 130 Nm.
4. Montez la roue. Utilisez à cet effet les écrous de roue d'origine pour fixer les roues. Couple de serrage: 130 Nm.
- ▷ Respectez les instructions du chapitre «CHANGEMENT D'UNE ROUE» à la page 253.

Sur demande, il est possible de monter une sécurité antivol séparée pour les écrous.

- ▷ Consultez un atelier spécialisé. Nous vous recommandons de faire exécuter ces opérations par un concessionnaire Porsche, car celui-ci dispose du personnel d'atelier formé tout spécialement ainsi que des pièces détachées et outils nécessaires.



## Installation électrique

### Remarques générales

Afin d'éviter des dommages ou défaillances des systèmes électriques ou électroniques, les opérations sur l'installation électrique doivent être effectuées par un atelier spécialisé. Nous vous recommandons de faire exécuter ces opérations par un concessionnaire Porsche, car celui-ci dispose du personnel d'atelier formé tout spécialement ainsi que des pièces détachées et outils nécessaires.

- ▷ Utilisez exclusivement des accessoires homologués par Porsche.



### Avertissement!

#### Risque de court-circuit et d'incendie.

- ▷ Débranchez la batterie avant d'effectuer des travaux sur l'installation électrique.

### Relais

Les relais doivent exclusivement être contrôlés ou remplacés par un atelier homologué.

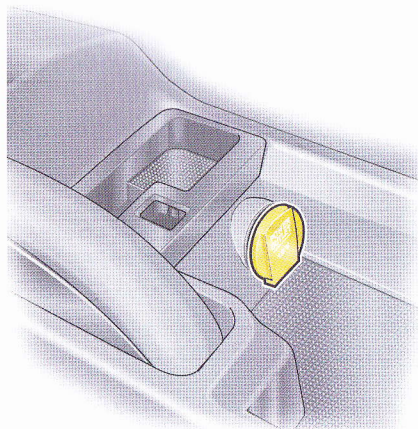

H51-047

*Dans le coffret de rangement entre les sièges avant*

### Prises

Branchez les accessoires électriques de préférence aux prises de 12 volts.

- ▷ Veuillez tenir compte de la puissance maximale admissible.

### Remarque concernant l'utilisation

Le compresseur pour pneumatiques doit être raccordé à l'allume-cigares.

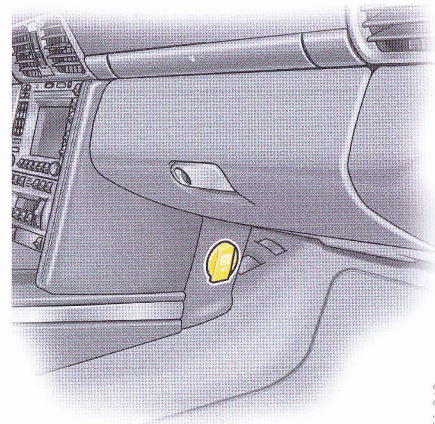

H51-048

*Au niveau du plancher côté passager (uniquement Cabriolet et Targa avec système Bose Surround Sound)*

### Remarque concernant l'utilisation

Les prises et les accessoires électriques branchés dessus fonctionnent même quand le moteur est coupé et que la clé de contact est retirée.

La batterie du véhicule se décharge quand le moteur est à l'arrêt et qu'un accessoire est allumé. Lorsque le moteur est à l'arrêt, l'utilisation des équipements électriques ne doit pas excéder 5 minutes.

Puissance maximale pour l'ensemble des deux prises: 70 W.

- Veuillez tenir compte des indications de puissance fournies par le fabricant.

### Système d'alarme, verrouillage centralisé

Le statut du verrouillage centralisé et du système d'alarme n'est pas modifié par le débranchement de la batterie. L'alarme ne fonctionne pas lorsque la batterie est débranchée.

### Protection antisurcharge du verrouillage centralisé

Si l'on actionne le verrouillage centralisé plus de dix fois en l'espace d'une minute, toute utilisation ultérieure devient impossible pour une durée de 30 secondes.

### Coupure automatique des récepteurs électriques au bout de 2 heures/7 jours

Une fois la clé de contact retirée, les récepteurs électriques (consommateurs de courant) allumés ou en ordre de marche (par ex. éclairage du coffre, éclairage intérieur, radio) s'éteignent automatiquement après env. **2 heures**.

Si le véhicule n'est pas démarré ni déverrouillé au moyen de la télécommande après une période minimale de **7 jours**, la fonction veille de la télécommande est désactivée (pour prévenir la décharge de la batterie).

1. Dans ce cas, déverrouillez la porte côté conducteur à l'aide de la clé au niveau de la serrure. Laissez la porte fermée pour ne pas déclencher le système d'alarme.
2. Appuyez sur la **touche 1** de la télécommande. La télécommande est alors réactivée.

### Changement de fusibles

Les divers circuits électriques sont protégés par des fusibles afin d'éviter que des courts-circuits ou des surcharges n'endommagent l'installation électrique. La boîte à fusibles se situe au niveau du plancher côté conducteur.

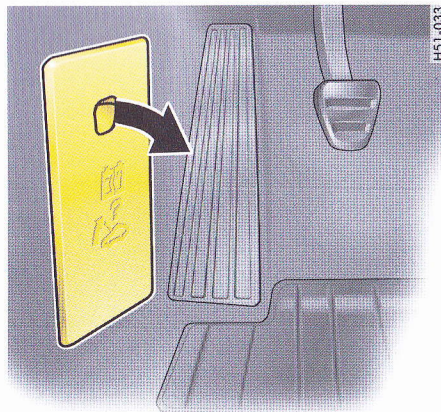

1. Coupez l'équipement électrique dont le fusible est défectueux.
2. Retirez le cache en plastique au niveau de l'évidement (**flèche**). Sur la face interne du couvercle figurent le **plan d'affectation des fusibles** et les **instructions relatives au déverrouillage d'urgence du capot du coffre à bagages**.

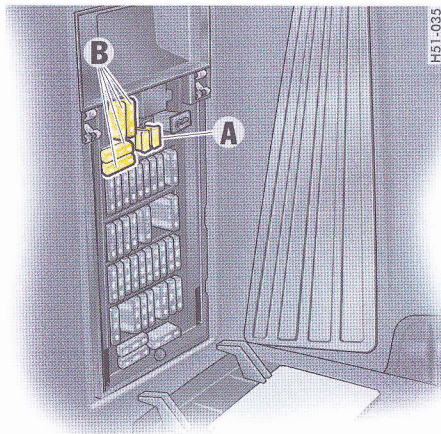

H51-035

- A** - Pince plastique  
**B** - Fusibles de rechange

3. La pince plastique **A** vous permet de retirer le fusible correspondant de son logement pour le contrôler. Un fusible grillé se reconnaît à son arc de métal fondu.
4. Remplacez exclusivement les fusibles par des pièces de même ampérage.

#### Remarque

- ▷ Si le même fusible grille plusieurs fois de suite: Consultez un atelier spécialisé. Nous vous recommandons de faire exécuter ces opérations par un concessionnaire Porsche,

car celui-ci dispose du personnel d'atelier formé tout spécialement ainsi que des pièces détachées et outils nécessaires.

### Déverrouillage d'urgence du capot du coffre à bagages

Lorsque la batterie est déchargée, le capot du coffre à bagages ne peut être déverrouillé qu'à l'aide d'une batterie extérieure.

#### Déverrouillage des capots

1. Déverrouillez le véhicule en mettant la clé dans la serrure de la portière.
2. Retirez le couvercle en plastique de la boîte à fusibles.
3. Retirez le pôle plus **A** de la boîte à fusibles à l'aide de la pince plastique.

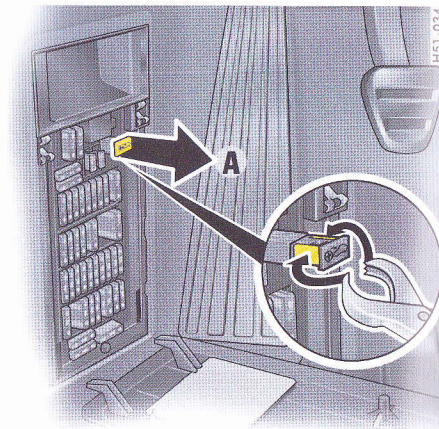

H51-034

4. À l'aide d'un câble auxiliaire de démarrage, reliez le pôle plus de la batterie extérieure au pôle plus **A** de la boîte à fusibles.

#### Remarque

Si le véhicule était verrouillé, l'avertisseur d'alarme retentit lors du branchement du câble moins.

5. À l'aide du deuxième câble auxiliaire de démarrage, reliez le pôle moins de la batterie extérieure à la gâche **B**.
6. Déverrouillez le capot du coffre à l'aide de la télécommande. Le système d'alarme s'éteint.

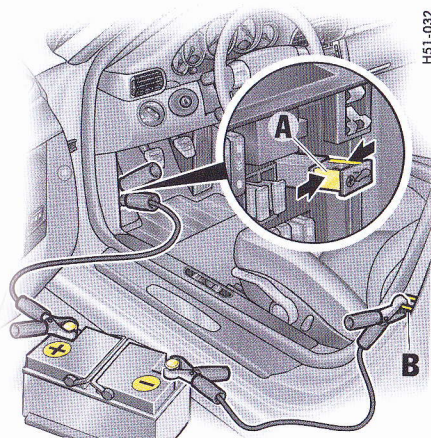

7. Débranchez d'abord le câble moins, puis le câble plus.
8. Repoussez le pôle plus **A** dans la boîte à fusibles et remettez en place le cache en plastique de la boîte à fusibles.

### Remarque

Le moteur **ne peut pas** être démarré de cette façon.

- ▷ Respectez les instructions du chapitre «ASSISTANCE AU DÉMARRAGE» à la page 267.

## Batterie

### Remarques générales

- ▷ Respectez les instructions du chapitre «DÉVERROUILLAGE DE SECOURS DE LA CLÉ DE CONTACT» à la page 74.



#### Avertissement!

#### Risque de court-circuit et d'incendie.

- ▷ Débranchez la batterie avant d'effectuer des travaux sur l'installation électrique.
- ▷ Veillez à ce qu'aucun outil ou bijou conducteur (bague, chaîne, bracelet de montre) n'entre en contact avec des éléments sous tension du véhicule.



#### Avertissement!

#### Risque d'explosion due à l'électricité statique.

- ▷ N'essayez pas la batterie avec un chiffon sec.
- ▷ Avant de toucher la batterie, éliminer l'électricité statique éventuelle en touchant le véhicule.

### Se reporter à la mise en garde qui figure sur la batterie



#### Lire le Manuel Technique



#### Porter une protection pour les yeux



#### Tenir les enfants à distance



#### Risque d'explosion

Lorsque l'on charge la batterie, un mélange de gaz hautement explosif se dégage. C'est pourquoi :



#### Feu, étincelles, flamme sont interdits, tout comme fumer

Évitez toute formation d'étincelles et tout court-circuit lors de la manipulation des câbles et des outils électriques. Sur les batteries à ventilation centrale, il y a aux embouchures des tuyaux une plus forte concentration de gaz explosifs. Le tuyau de ventilation ne doit pas être plié ou bouché par des impuretés.



#### Risque de brûlures chimiques

L'acide d'accumulateurs peut brûler très fortement. C'est pourquoi il faut porter des gants et des lunettes de protection. Ne pas renverser la

batterie, de l'acide peut couler par l'ouverture de la ventilation.

### Premiers secours

En cas de contact de l'électrolyte avec les yeux, rincez immédiatement quelques minutes à l'eau claire. Consultez immédiatement un médecin. En cas d'éclaboussures de l'électrolyte sur la peau ou les vêtements, neutralisez immédiatement à l'eau savonneuse et rincez abondamment à l'eau. Si l'électrolyte a été ingéré par mégarde, consultez immédiatement un médecin.



### Élimination

Portez l'ancienne batterie dans un dépôt central.



Ne jetez jamais l'ancienne batterie avec les ordures ménagères.

### Charge

Une batterie bien chargée évite les problèmes de démarrage et sa durée de vie est plus longue. La densité du trafic, les limitations de vitesse, les contraintes liées au bruit, aux gaz d'échappement et à la consommation font que l'alternateur bénéficie d'un moindre régime moteur et que la puissance qu'il délivre diminue également. Or, les besoins en alimentation électrique se sont accrus du fait des nombreux consommateurs.

## **Pour prévenir toute décharge involontaire de la batterie :**

- ▷ Pensez à couper les consommateurs électriques inutiles en ville, lors de trajets courts ou dans une file d'attente.
- ▷ Retirez toujours la clé de contact lorsque vous quittez le véhicule.
- ▷ Évitez des actionnements répétés de la capote et l'utilisation du Porsche Communication Management lorsque le moteur est à l'arrêt.

## **Entretien de la batterie**

- ▷ La surface supérieure de la batterie doit toujours rester propre et sèche.
- ▷ Vérifiez que les bouchons et les bornes sont solidement en place.

## **Contrôle du niveau d'électrolyte**

Pendant les mois d'été et dans les pays chauds, le niveau d'électrolyte doit faire l'objet de contrôles plus fréquents dans un atelier spécialisé.

## **Charge de la batterie**

Votre concessionnaire Porsche est tout disposé à vous conseiller pour trouver le chargeur de batterie approprié.

1. Respectez impérativement les instructions du fabricant du chargeur. Il peut être nécessaire de déconnecter la batterie avec certains types de chargeur. Dans ce cas, déconnectez impérativement d'abord le pôle négatif, puis le pôle positif - risque de court-circuit ! Reconnectez-les dans l'ordre inverse.
2. Si la batterie est froide, réchauffez-la avant de la recharger en la plaçant dans un local chauffé.
3. Ne rechargez pas une batterie gelée. Remplacez-la par une batterie neuve.
4. Lors de la recharge, veillez à ce que l'endroit soit suffisamment aéré.

5. Branchez le chargeur à la batterie. Ne mettez le chargeur en service, en le branchant au secteur ou en actionnant son commutateur, qu'après l'avoir correctement connecté.

## **Hiver**

La capacité d'alimentation de la batterie diminue quand les températures baissent. En outre, la batterie est fortement sollicitée pendant les mois d'hiver : dégivrage de la lunette arrière, usage fréquent de projecteurs supplémentaires, de la soufflante, des essuie-glaces, etc.

- ▷ Faites contrôler la batterie avant le début de l'hiver.

Pour éviter que la batterie ne gèle, elle doit toujours être bien chargée. Une batterie déchargée peut geler dès -5°C alors qu'une batterie entièrement chargée ne gèle qu'à -40°C.

## **Immobilisation du véhicule**

Lorsque le véhicule reste assez longtemps au garage ou à l'atelier, les portières et capots doivent être fermés.

- ▷ Respectez les instructions du chapitre «DÉVERROUILLAGE D'URGENCE DU CAPOT DU COFFRE À BAGAGES» à la page 260.
- ▷ Retirez la clé de contact ou, le cas échéant, débranchez la batterie. **L'alarme ne fonctionne pas lorsque la batterie est débranchée !**

La batterie se décharge même lorsque votre véhicule est immobilisé.

- ▷ Pour garantir le bon fonctionnement de la batterie, rechargez-la toutes les 6 semaines environ ou raccordez-la à un chargeur de batterie. Respectez impérativement les instructions du fabricant du chargeur.
- ▷ Une batterie démontée doit être conservée à l'abri de la lumière et de la chaleur, sans risquer toutefois de geler.

### Remplacement de la batterie

La durée de vie de la batterie est soumise à l'usure normale ; elle dépend fortement de l'entretien, des conditions climatiques et d'utilisation (trajets, appareils électriques) du véhicule.

Les données figurant sur le couvercle de la batterie ne suffisent pas à la recherche d'une batterie comparable qui satisfasse à toutes les exigences de Porsche.

- ▷ Ne remplacez la batterie que par une batterie répondant aux exigences spécifiques de votre véhicule. Nous vous recommandons une batterie Porsche d'origine.
- ▷ Respectez les consignes d'élimination des batteries !

### Mise en route du véhicule

Après avoir rebranché la batterie ou rechargé une batterie **fortement déchargée**, l'allumage du

témoin multifonctions du PSM dans le combiné d'instruments et l'apparition d'un message sur l'ordinateur de bord vous signalent la présence d'un défaut.

Pour éliminer ce défaut, il vous faudra effectuer les quelques opérations suivantes:

1. Démarrez le moteur.
2. Véhicule à l'arrêt, manœuvrez la direction de gauche à droite à plusieurs reprises, puis roulez en ligne droite jusqu'à ce que le témoin multifonction du PSM s'éteigne et que le message s'efface de l'ordinateur de bord.
3. Si les avertissements **ne** disparaissent pas: conduisez prudemment jusqu'au prochain atelier spécialisé. Faites réparer ce défaut.
4. Après disparition des avertissements: arrêtez le véhicule à un emplacement approprié.
5. Reparamétrez les lève-glaces: fermez les glaces **une fois** avec le commutateur. Actionnez de nouveau le commutateur vers le haut pour mémoriser dans le calculateur la position finale des glaces.

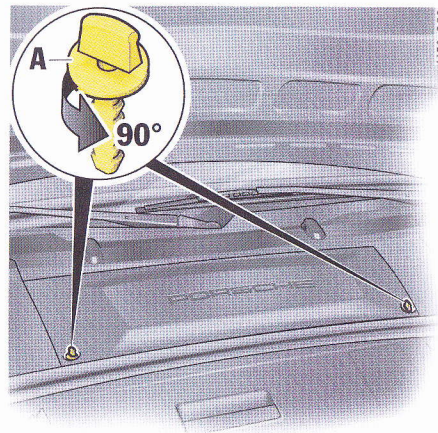

### Dépose de la batterie

La batterie se situe dans le coffre à bagages sous un cache plastique noir.

1. Le moteur ainsi que tous les consommateurs électriques doivent être éteints.
2. Tournez les verrouillages demi-tour **A**. Retirez le cache en plastique.



### Attention!

#### Risque de détérioration de l'alternateur et des boîtiers électroniques.

- ▷ Ne débranchez pas la batterie lorsque le moteur tourne.



### Avertissement!

#### Risque de brûlures chimiques par écoulement d'acide.

- ▷ Ne renversez pas la batterie en la retirant.

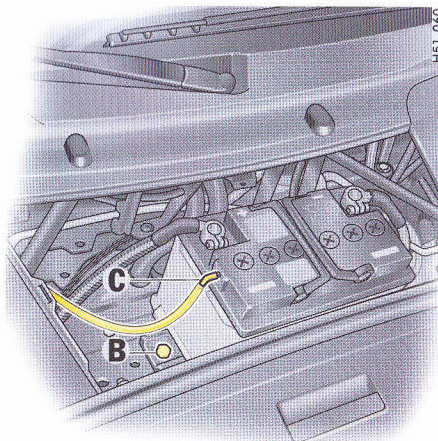

3. Il faut reconnecter impérativement d'abord le pôle positif, puis le pôle négatif - risque de court-circuit!
4. Remplacez le tuyau de dégazage **C**.
5. Remettez le couvercle en plastique en place. Verrouillez les verrouillages demi-tour **A**.

3. Retirez le tuyau de dégazage **C**.
4. Il faut déconnecter impérativement d'abord le pôle négatif, puis le pôle positif - risque de court-circuit!
5. Dévissez la vis de fixation **B**.
6. Retirez la batterie.

#### Repose de la batterie

1. Mettez la batterie en place et poussez-la jusqu'en butée.
2. Vissez la vis de fixation **B**.



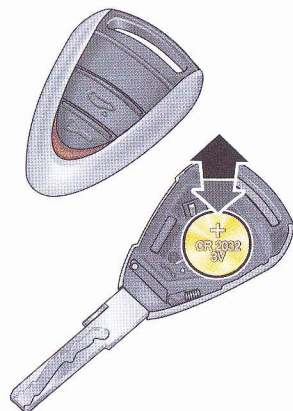

3. Remplacez le cache et pressez ensemble les deux pièces. Veillez à respecter les prescriptions relatives à l'élimination des piles et batteries.

### Remplacement de la pile de la télécommande

La pile doit être changée lorsque le rayon d'action de la télécommande diminue et que la diode ne clignote plus avec l'actionnement de l'émetteur.

1. Avec l'ongle ou à l'aide d'un petit tournevis, soulevez soigneusement le dessus du cache de l'anneau de clé (flèche).
2. Remplacez la pile (respectez sa polarité). Pile de rechange (lithium CR 2032, 3 volts)

## Assistance au démarrage

### Remarques générales

- ▷ Respectez les instructions du chapitre «DÉVERROUILLAGE D'URGENCE DU CAPOT DU COFFRE À BAGAGES» à la page 260.
- ▷ Respectez les instructions du chapitre «BATTERIE» à la page 262.

Si la batterie est déchargée, on peut utiliser un câble auxiliaire de démarrage branché sur la batterie d'un autre véhicule. Les deux batteries doivent être d'une tension de 12 volts. La capacité (Ah) de la batterie auxiliaire ne doit pas être de beaucoup inférieure à celle de la batterie déchargée. La batterie déchargée doit être correctement reliée au réseau de bord.



### Avertissement!

#### Risque de détérioration et de blessures par court-circuit.

- ▷ Seuls sont autorisés les câbles auxiliaires de démarrage standard présentant un diamètre suffisant et dont les pinces sont entièrement isolées. Respectez les indications du fabricant des câbles.

- ▷ Positionnez les câbles auxiliaires de manière à ce qu'ils ne puissent pas être entraînés par la rotation de certains éléments dans le compartiment moteur. Il ne doit y avoir aucun contact entre les deux véhicules, sinon le courant commence à passer dès que les pôles (+) sont reliés.
- ▷ Veillez à ce qu'aucun bijou conducteur (bague, chaîne, bracelet de montre) n'entre en contact avec des éléments sous tension du véhicule.



### Avertissement!

#### Risque de brûlures chimiques.

- ▷ Ne vous penchez pas au-dessus de la batterie.



### Avertissement!

#### Risque d'explosion due au gaz oxyhydrique (mélange tonnant).

- ▷ N'approchez de la batterie aucun matériau susceptible de provoquer une inflammation, par ex. flamme, cigarette allumée, et évitez la formation d'étincelles entre deux câbles.
- ▷ Dégelez impérativement la batterie avant de connecter les câbles auxiliaires.

## Raccordement de l'assistance au démarrage

### Respectez obligatoirement l'ordre suivant:

1.  **Branchez d'abord le câble plus (rouge)** au pôle plus de la batterie déchargée, puis au pôle plus de la batterie du véhicule auxiliaire.
2.  **Branchez d'abord le câble moins (noir)** au pôle moins de la batterie auxiliaire, puis à un point de masse approprié du véhicule avec la batterie déchargée. Ce point de masse doit être situé le plus loin possible de la batterie. Ce point de masse peut par ex. être un objet métallique volumineux ou le bloc-moteur. Si aucun des deux véhicules ne présente un point de masse approprié, il convient de brancher avec précaution le câble moins directement sur le pôle moins de la batterie. Si un point de masse approprié se trouve uniquement sur le véhicule auxiliaire, il convient de brancher le câble moins sur le pôle de la batterie déchargée, puis au point de masse du véhicule auxiliaire.
3. Faites tourner à un régime assez élevé le moteur du véhicule auxiliaire.
4. Démarrez le moteur. Une tentative de démarrage avec câbles auxiliaires ne doit pas durer plus de 15 secondes. Elle doit être suivie d'une pause de 1 minute minimum.

5. **Remarque:** Avant de débrancher le câble auxiliaire de démarrage, il convient d'activer les consommateurs électriques sur le véhicule avec la batterie déchargée, par ex. le dégivrage de la lunette arrière et la soufflante du chauffage (le système d'éclairage du véhicule **ne doit pas** être activé). Cela permet de réduire les éventuelles pointes de tension lors du débranchement du câble auxiliaire de démarrage. Lorsque le moteur tourne, retirez les deux câbles auxiliaires de démarrage dans l'ordre inverse.

## Récapitulatif des ampoules

	<b>Forme, puissance</b>
Feux de croisement halogène	H7, 55 W
Feux de croisement avec projecteur bi-xénon	Philips, D2S 35 W
Feux de route halogène	H9, 65 W
Feux auxiliaires avec projecteur bi-xénon	H11, 55 W
Feux antibrouillard	H8, 35 W
Feux arrière, feux arrière antibrouillard	P21 W/4 W
Feux stop / feux arrière	P21 W/4 W
Feux arrière, catadioptrés	P21 W/5 W
Feux de recul	P21
Clignotants avant et arrière	PY21 W
Clignotant latéral	WY5 W
Eclairage de sécurité des portières/accès	W5 W
Feux de position avant	W5 W BV
Eclairage de la plaque d'immatriculation	C5 W
Eclairage coffre à bagages/compartiment moteur, habitacle/plancher	K10 W
Spot de lecture	6 W Xénon

## Remplacement des ampoules

### Remarques générales



#### Avertissement!

---

#### Risque de court-circuit.

- ▷ Coupez le consommateur correspondant lors du remplacement d'une ampoule.
- 



#### Avertissement!

---

#### Risque de blessures. A l'état monté, le projecteur bi-xénon est sous haute tension.

- ▷ Effectuez les interventions au niveau des projecteurs bi-xénon avec la plus grande prudence.
- 



#### Attention!

---

#### Risque de détérioration. Des ampoules de puissance plus élevée sont susceptibles d'endommager les douilles.

- ▷ Utilisez exclusivement des ampoules satisfaisant au récapitulatif ci-contre.
- 
- ▷ Les ampoules doivent être propres et exemptes de toute trace de gras.

- ▷ Ne touchez jamais les ampoules avec les doigts. Utilisez toujours un chiffon ou un papier souple.
- ▷ Munissez-vous toujours d'ampoules de rechange. La législation de certains pays prévoit que l'on dispose toujours d'un coffret d'ampoules de rechange dans le véhicule.

## Projecteurs

### Remarques générales



**Attention!**

**Risque de détérioration des projecteurs dû aux frottements ou à une augmentation de température.**

- ▷ N'apposez aucun autocollant (p. ex. "jupes antigraivillonnage", films) dans la zone des projecteurs.

### Remarque

De la condensation peut se former à l'intérieur des projecteurs selon la température et le degré d'humidité de l'air.

- ▷ Ne pas recouvrir l'interstice situé entre le projecteur et la carrosserie (par ex. "jupes antigraivillonnage" ou films) afin de garantir une ventilation correcte.

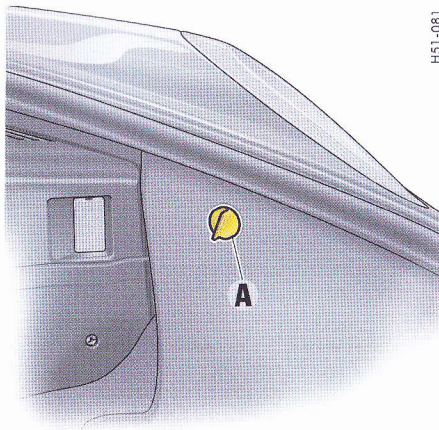

### Dépose du projecteur

1. Dévissez l'écrou plastique **A**. Dégagez le tapis latéral.

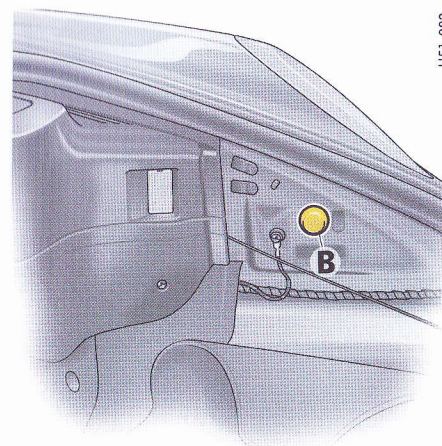

2. Retirez l'obturateur en caoutchouc **B** de l'ouverture de déverrouillage.

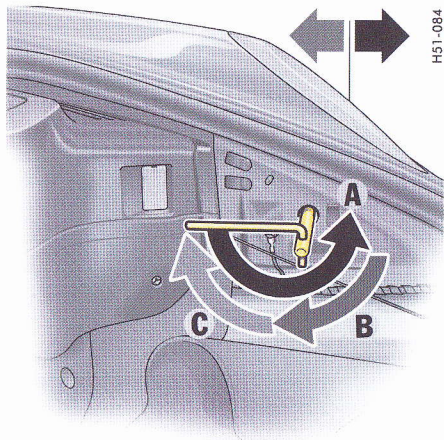

H51-084

### Repose du projecteur

1. Introduisez le projecteur dans les glissières de guidage et engagez-le entièrement dans l'aile.
2. Poussez le projecteur vers l'arrière, en tournant simultanément la clé jusqu'à ce qu'elle se trouve à l'horizontale vers l'arrière **C**. Le verrouillage du projecteur doit être perceptible et audible.
3. Remplacez l'obturateur en caoutchouc de l'ouverture de déverrouillage et fixez le tapis. Contrôlez le fonctionnement de tous les feux.

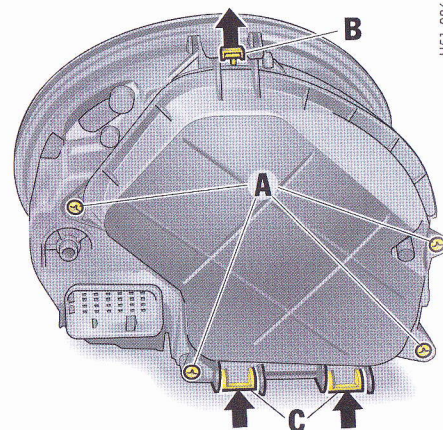

H51-086

3. Enfichez la clé (outillage de bord) dans l'axe de déverrouillage. La poignée de la clé doit être dirigée à l'horizontale vers l'arrière.
4. Tournez la clé d'env. 180° **A**. Le projecteur se déverrouille et glisse vers l'avant.
5. Tournez la clé en arrière jusqu'à ce qu'elle se trouve à la verticale **B** et pointe vers le bas, laissez-la en place.
6. Le projecteur est maintenant déverrouillé et peut être extrait de l'aile en le tirant vers l'avant.

### Feu de croisement, de route et auxiliaire

#### Ouverture du couvercle du bloc optique

1. Retirez les quatre vis **A**.
2. Soulevez d'abord la languette de déverrouillage **B**, puis repoussez les deux languettes de déverrouillage **C** vers le haut et retirez le couvercle.

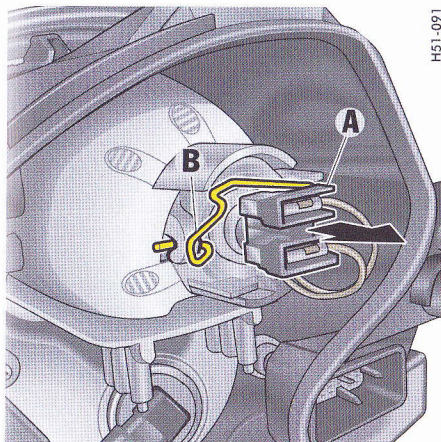

H61-091

### Projecteurs halogène, remplacement de l'ampoule de feu de croisement

1. Débranchez le connecteur A.
2. Débranchez l'étrier de fixation B.
3. Remplacez l'ampoule défectueuse. Veillez au positionnement correct de l'ampoule.
4. Assemblage dans l'ordre inverse.

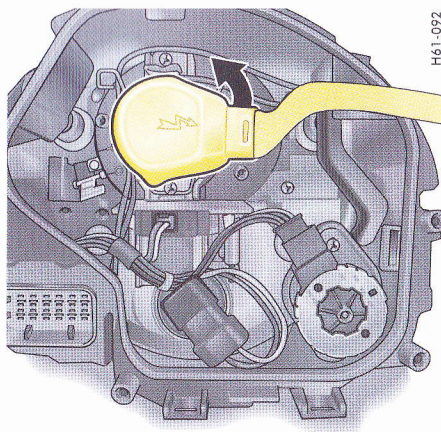

H61-092

### Projecteurs bi-xénon, remplacement de l'ampoule de feu de croisement et de feu de route

1. Tournez le connecteur vers la gauche (culot à baïonnette) et retirez-le.

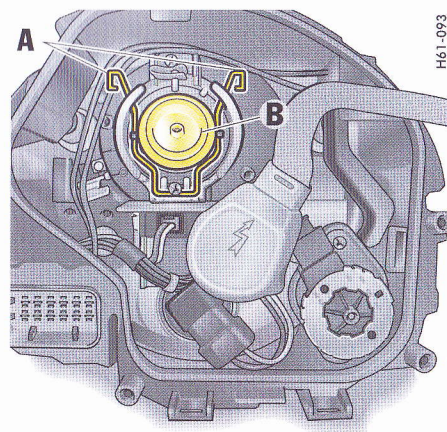

H61-093

2. Débranchez les deux étriers de fixation A.
3. Remplacez l'ampoule défectueuse B. Veillez au positionnement correct de l'ampoule.
4. Accrochez les deux étriers de fixation A, mettez le connecteur en place et tournez-le vers la droite jusqu'en butée.



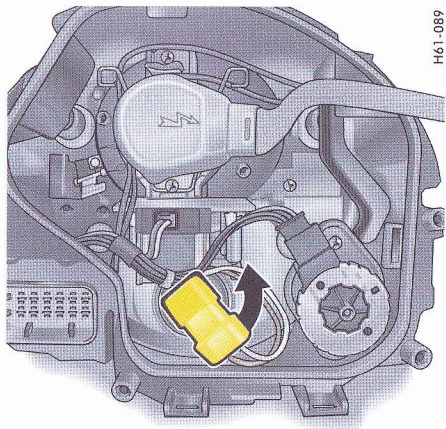

H61-089

### Remplacement de l'ampoule de feu de route et de feu auxiliaire (projecteurs bi-xénon)

1. Tournez la douille de l'ampoule. Tournez vers la gauche pour le projecteur de gauche et vers la droite pour le projecteur de droite. Retirez la douille du bloc optique.

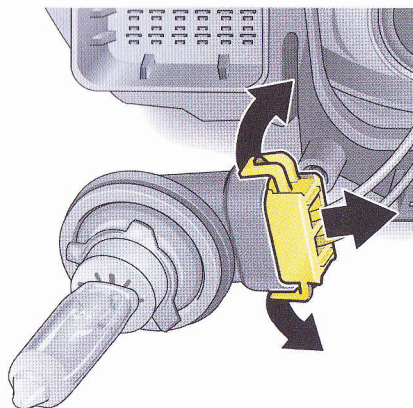

H51-090

2. Écartez les deux languettes de verrouillage du connecteur. Retirez le connecteur de la douille.
3. Remplacez l'ampoule défectueuse et sa douille.
4. Assemblage dans l'ordre inverse.

### Fermeture du couvercle du bloc optique

1. Fermez le couvercle jusqu'à ce qu'il s'enclenche de manière perceptible.
2. Fixez le couvercle à l'aide des 4 vis.

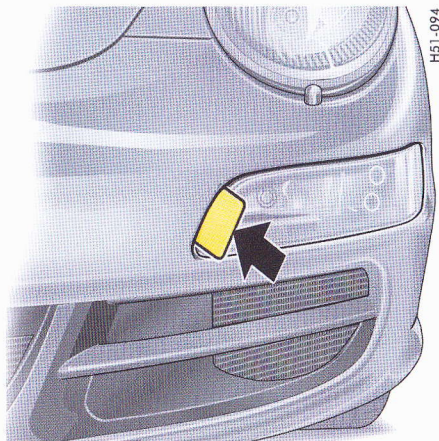

## Remplacement de l'ampoule de feu de position, clignotant et antibrouillard

### Dépose du projecteur auxiliaire

La carte de déverrouillage du projecteur auxiliaire se trouve dans les documents de bord du véhicule.

1. Introduisez la carte de déverrouillage de façon latérale au niveau du projecteur auxiliaire. Enfoncez la carte pour déverrouiller le projecteur auxiliaire. Déverrouillez éventuellement le deuxième cran en appuyant à nouveau sur la carte.



2. Retirez le projecteur auxiliaire. En retirant le projecteur auxiliaire, attention de ne pas perdre le flexible de mise à l'atmosphère D.

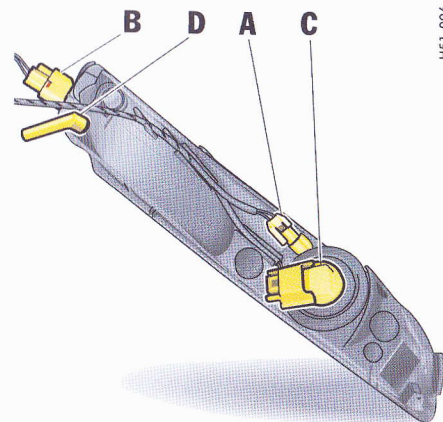

- A - Feux de position
- B - Clignotant
- C - Feux antibrouillard
- D - Flexible de mise à l'atmosphère

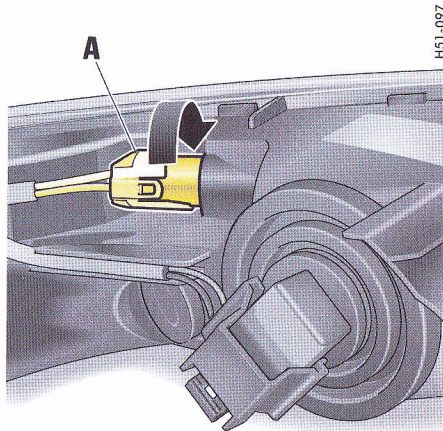

#### Ampoule de feu de position A

1. Tournez la douille vers la gauche et retirez-la par l'arrière.
2. Otez et remplacez l'ampoule défectueuse.
3. Remettez la douille en place et tournez vers la droite.

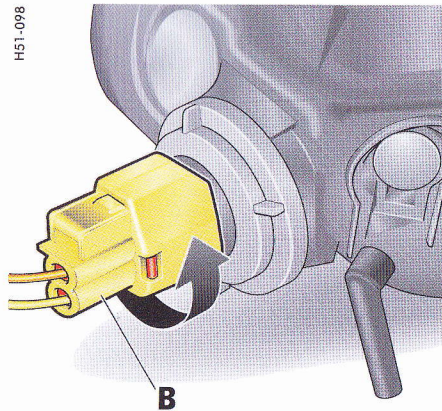

#### Ampoule de clignotant B

1. Tournez la douille vers la gauche (culot à baïonnette) et retirez-la.
2. Tournez l'ampoule défectueuse vers la gauche (culot à baïonnette) et remplacez-la.
3. Remettez la douille en place et tournez vers la droite.

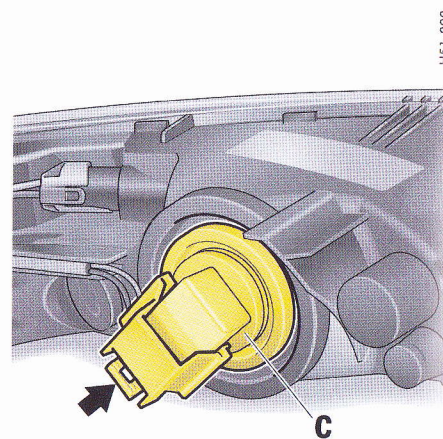

#### Ampoule de phare antibrouillard C

1. Appuyez sur la languette de déverrouillage au niveau du connecteur et débranchez le connecteur.
2. Tournez l'ampoule défectueuse du feu antibrouillard gauche vers la gauche ou l'ampoule du feu antibrouillard droit vers la droite (culot à baïonnette) et remplacez-la.
3. Brancher le connecteur.

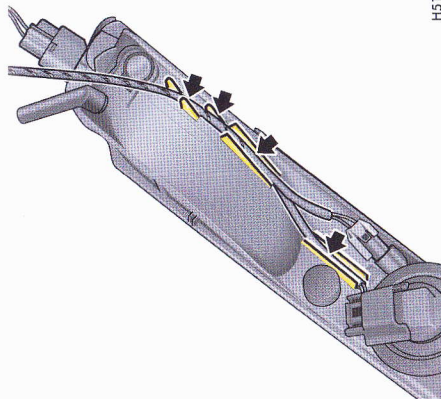

H51-100

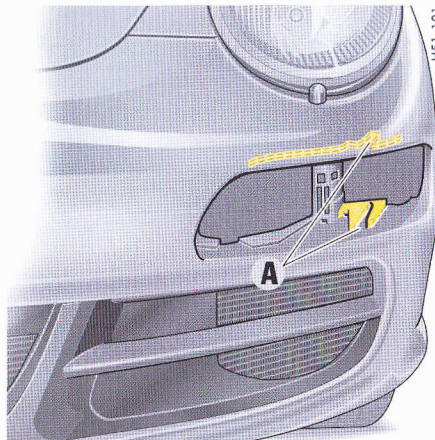

H51-101



H51-121

### Repose du projecteur auxiliaire

- ▷ Veillez à ce que les câbles soient placés correctement dans le guide (**flèches**).



### Attention!

#### Risque de détérioration de la peinture en insérant le projecteur auxiliaire de travers dans le bouclier avant.

- ▷ Insérez le projecteur auxiliaire avec précaution dans les guides du bouclier avant.
- ▷ Vérifiez que le guide du bloc optique s'insère dans le guide **A** du bouclier.

- ▷ Enfoncez le projecteur auxiliaire au niveau du bouclier jusqu'à ce qu'il s'enclenche de manière perceptible.

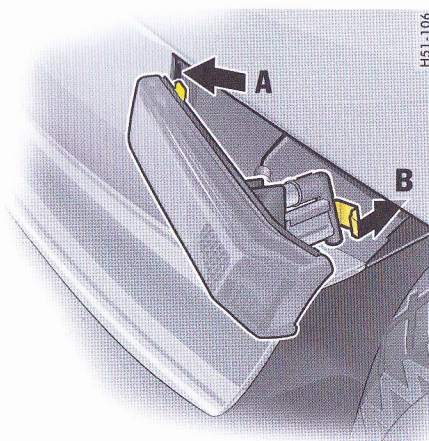
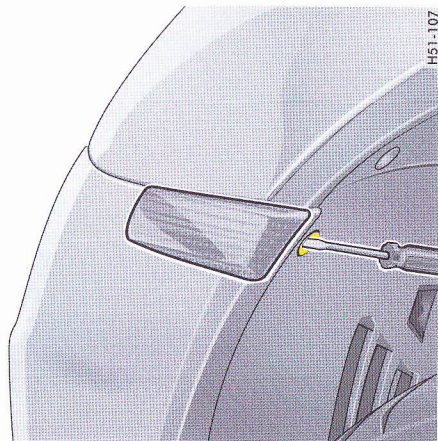

### Remplacement de l'ampoule de clignotant latéral

1. Déclipsez à l'aide du tournevis le volet dans le passage de roue.
2. Insérez le tournevis parallèlement au feu de clignotant (dans le sens de la marche) dans l'ouverture du passage de roue. En faisant pression avec le tournevis, dégagez le ressort de fixation du boîtier de clignotant.
3. Retirez le clignotant et desserrez la douille de l'ampoule (culot à baïonnette).
4. Retirez l'ampoule de la douille et remplacez-la. Remettez la douille en place. Contrôlez le bon fonctionnement du feu.
5. Introduisez les ergots de maintien **A** du clignotant avant dans l'aile. Enfoncez le clignotant jusqu'à ce que le ressort de fixation **B** s'enclenche de manière perceptible.
6. Enclipez le volet dans le passage de roue.

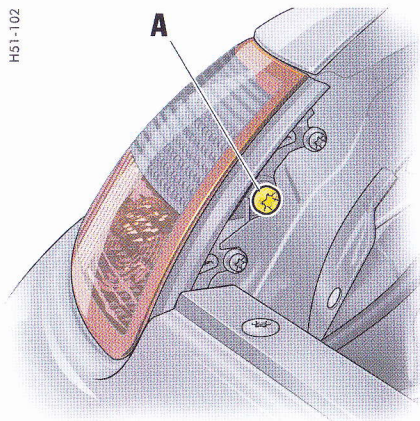

## Feux arrière

### Remplacement de l'ampoule

1. Ouvrez le capot moteur.
2. Dévissez complètement la vis de fixation **A**.
3. Retirez le feu arrière par l'arrière.

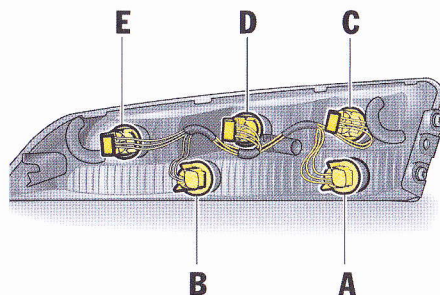

- A** - Feu de recul
- B** - Clignotant
- C** - Feu arrière / Feu stop
- D** - Feu arrière / catadioptr
- E** - Feu antibrouillard / Feu arrière

4. Tournez la douille de l'ampoule dans le bloc de feu arrière vers la gauche et retirez-la.
5. Tournez l'ampoule défectueuse vers la gauche (culot à baïonnette) et remplacez-la.
6. Remettez la douille en place et tournez vers la droite.

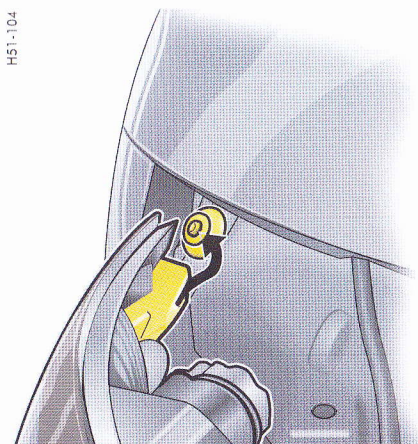

7. Placez le feu arrière dans la partie latérale. Vérifiez que l'ergot de maintien s'insère correctement dans le guide de la partie latérale.
8. Serrez la vis de fixation **A** du feu arrière.
9. Contrôlez le bon fonctionnement du feu.

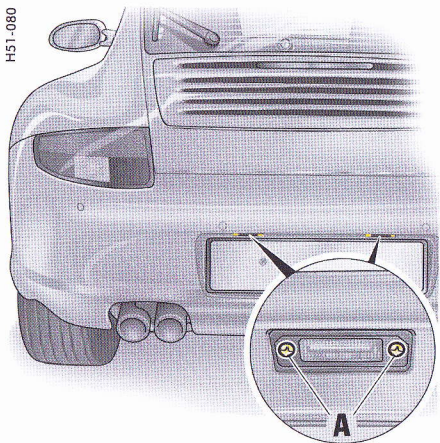

## Éclairage de la plaque d'immatriculation

### Remplacement de l'ampoule

1. Desserrez les deux vis **A** et retirez le verre.
2. Retirez l'ampoule défectueuse entre les ressorts de contact et remplacez-la.
3. Assemblage dans l'ordre inverse. Contrôlez le bon fonctionnement du feu.

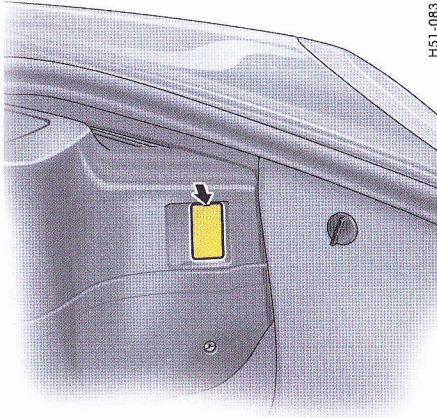

Exemple : éclairage du coffre à bagages

## Éclairage coffre à bagages / compartiment moteur / plancher

### Remplacement de l'ampoule

1. En faisant pression avec un tournevis, retirez avec soin la lampe (**flèche**).
2. Retirez l'ampoule défectueuse entre les ressorts de contact et remplacez-la.
3. Réinsérez la lampe dans son emplacement, d'un côté puis de l'autre. Contrôlez le fonctionnement.



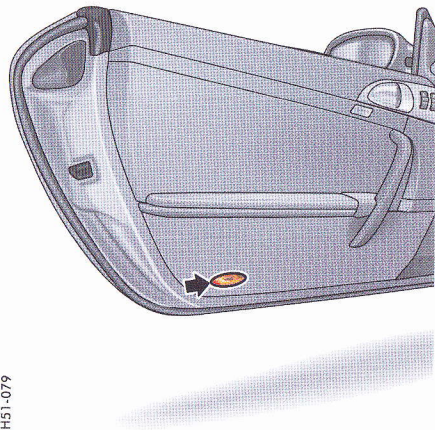

H51-079

## Éclairage de sécurité des portières/accès

### Remplacement de l'ampoule

1. En faisant pression avec un tournevis, retirez avec soin la lampe (**flèche**).
2. Retirez la douille du boîtier d'éclairage. Otez et remplacez l'ampoule défectueuse.
3. Réinsérez la douille et réinstallez la lampe.

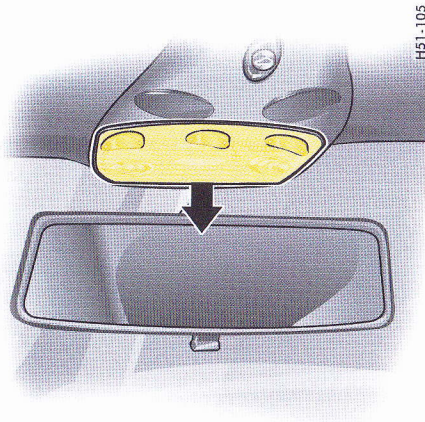

## Éclairage intérieur, spots de lecture

### Remplacement de l'ampoule

1. Retirez avec précaution le bloc d'éclairage hors de la découpe dans l'habillage (**flèche**).

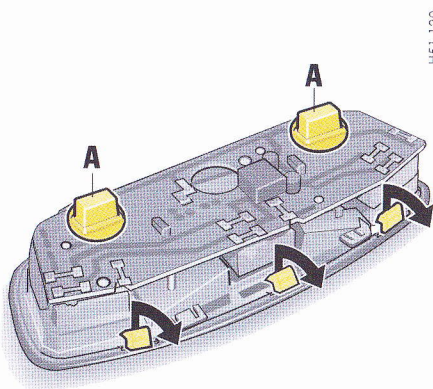

2. **Spot de lecture** : Tournez la douille **A** de l'ampoule défectueuse vers la gauche et retirez-la. Otez et remplacez l'ampoule.  
**Eclairage intérieur** : Déclipez avec précaution le verre d'éclairage du côté du commutateur (**flèches**) et retirez-le. Retirez l'ampoule défectueuse entre les ressorts de contact et remplacez-la. Enclipez le verre d'éclairage.
3. Reposez le bloc d'éclairage dans la découpe d'habillage, en commençant par la partie arrière. Emboîtez la partie avant du bloc d'éclairage en poussant vers le haut, jusqu'à l'enclencher. Contrôlez le bon fonctionnement du feu.

## Troisièmes feux stop

Les diodes lumineuses des troisièmes feux stop ne peuvent pas être remplacées individuellement.

Faites remplacer un troisième feu stop défectueux dans un atelier spécialisé. Nous vous recommandons de faire exécuter ces opérations par un concessionnaire Porsche, car celui-ci dispose du personnel d'atelier formé tout spécialement ainsi que des pièces détachées et outils nécessaires.

## Modification du réglage des projecteurs vers la gauche ou vers la droite

### Rappel

Si vous vous rendez avec votre véhicule dans un pays où la conduite a lieu sur la voie opposée, il faudra modifier le réglage des projecteurs au moment de passer la frontière. Les feux de croisement éclairent alors de façon symétrique. Ils ne risquent donc plus d'éblouir les usagers venant en sens inverse.

N'oubliez pas au retour de remettre les projecteurs en position "0".

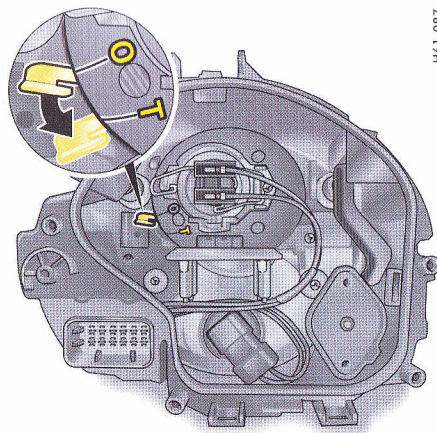

H61-087

Projecteurs halogène

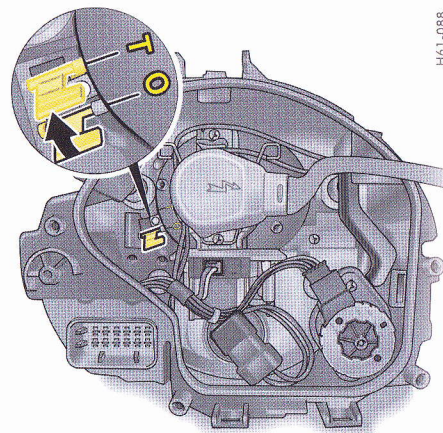

H61-088

Projecteurs bi-xénon

### Modification du réglage des projecteurs

1. Déposez le projecteur et ouvrez le bloc optique.  
▷ Respectez les instructions du chapitre «DÉPOSE DU PROJECTEUR» à la page 271.
2. Placez le levier en position "T".
3. Fermez le bloc optique et reposez le projecteur.

4. Reproduisez la modification du réglage pour l'autre projecteur.

## Réglage des projecteurs

### Procédure

Le réglage des projecteurs ne peut se faire que dans un atelier spécialisé, à l'aide de l'appareil de réglage approprié. Il s'effectue avec le véhicule en ordre de marche, réservoir de carburant rempli.

- ▷ Contrôlez et réglez le cas échéant la pression de gonflage des pneumatiques.
- ▷ Respectez les instructions du chapitre «CARACTÉRISTIQUES TECHNIQUES» à la page 292.
- ▷ Demandez à une personne de prendre place sur le siège conducteur ou chargez le siège avec un poids de 75 kg. Une fois chargé, le véhicule doit parcourir quelques mètres pour que la suspension puisse se stabiliser.

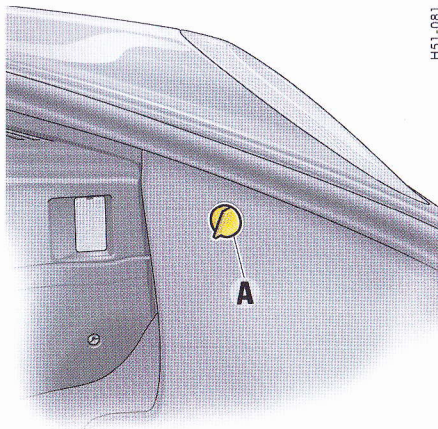

H51-081

### Vis de réglage

1. Dévissez l'écrou plastique **A** et dégagez le tapis latéral dans le coffre à bagages.

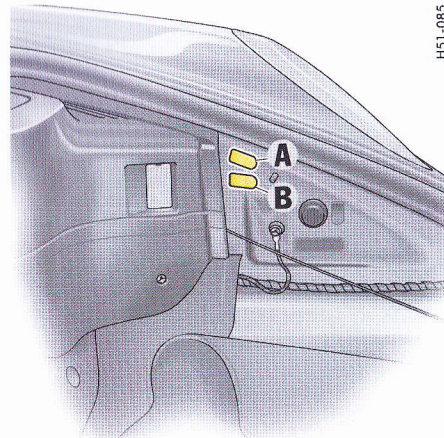

H51-085

- A+B** - Réglage latéral
- B** - Réglage en hauteur

1. Soulevez le cache de la vis de réglage correspondante.
2. Tournez vers la droite ou vers la gauche la vis à six pans creux. Le réglage des projecteurs est ainsi modifié.

## Remorquage

### Remarques générales



#### Avertissement!

**Risque d'accident. Les systèmes d'assistance ne fonctionnent pas quand le moteur ne tourne pas sur un véhicule remorqué. Il vous faut donc appliquer des efforts plus importants pour freiner et pour manœuvrer le véhicule. Dans ce cas, l'ABS et le PSM sont également hors fonction.**

- ▷ Remorquez le véhicule avec la plus grande prudence.

---

- ▷ Mettez le contact, afin que les clignotants et les feux stop fonctionnent et que l'antivol de direction ne puisse pas se bloquer.
- ▷ Pendant le trajet, le câble de remorquage doit toujours être bien tendu. Évitez les saccades ou secousses.
- ▷ Observez toujours les directives réglementant le remorquage sur route ou plate-forme.



#### Attention!

**Risque de détérioration lors du remorquage du véhicule en raison de la garde au sol réduite.**

- ▷ Tenez compte de la garde au sol réduite lors du dégagement et du remorquage par un véhicule de dépannage.

### Démarrage par remorquage

Lorsque la batterie est défaillante ou complètement déchargée, le moteur ne peut être lancé qu'en remplaçant la batterie ou en utilisant des câbles auxiliaires.

- ▷ Respectez les instructions du chapitre «ASSISTANCE AU DÉMARRAGE» à la page 267.

Les véhicules équipés d'un catalyseur ne doivent être démarrés par remorquage que lorsque le moteur est froid. Lorsque le moteur est chaud, du carburant non brûlé peut engendrer une détérioration du catalyseur.

### Véhicules avec Tiptronic

Le démarrage par remorquage du véhicule n'est pas possible et ne doit pas non plus être tenté, au risque de détériorer la boîte de vitesses.

## Remorquage

### Véhicules avec Tiptronic

Lorsque le moteur est arrêté, la boîte de vitesses n'est pas suffisamment lubrifiée. Respectez les points suivants afin d'éviter tout dommage sur la boîte de vitesses :

- ▷ Mettez le levier sélecteur en position **N**.
- ▷ Ne dépassez pas la vitesse de remorquage de 50 km/h. Ne dépassez pas la distance maximale de remorquage de 50 km. Si la distance à parcourir est plus importante, le véhicule doit être soulevé par l'essieu arrière ou transporté sur une plate-forme de remorquage.

### Véhicules à propulsion arrière et Porsche Stability Management (PSM)

Remorquage avec essieu avant levé et **uniquement avec contact coupé**.

### Véhicules à quatre roues motrices

Le véhicule doit reposer sur ses quatre roues pendant le remorquage ou être transporté sur une plate-forme de remorquage. Le soulèvement d'un essieu, avant ou arrière, est uniquement autorisé si l'arbre de transmission (cardan) a été préalablement démonté. Le contact doit être coupé.

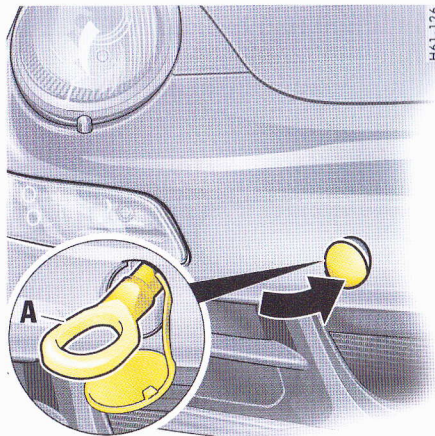

### Montage de l'œillet de remorquage

L'œillet de remorquage **A** se trouve dans la boîte à outils placée dans le coffre.

1. Appuyez sur le cache plastique correspondant dans la bordure inférieure du pare-chocs jusqu'à ce qu'il se décroche.
2. Retirez le cache du pare-chocs et laissez-le pendre au bout du fil de sécurité.
3. Vissez l'œillet de remorquage à fond.

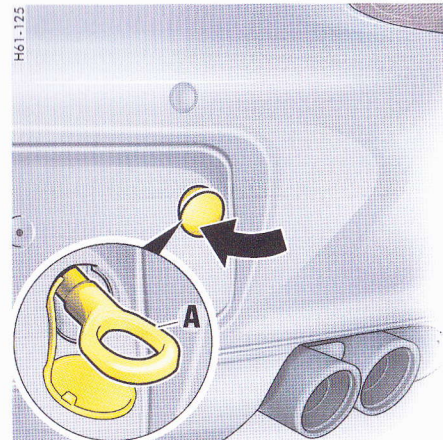

### Démontage de l'œillet de remorquage

1. Dévissez l'œillet de remorquage **A**.
2. Introduisez le cache plastique dans la bordure inférieure de la découpe.
3. Rabattez le cache et enfoncez-le dans la bordure supérieure.

## Identification du véhicule, caractéristiques techniques

Identification du véhicule .....	290
Caractéristiques techniques .....	292

## Identification du véhicule

### Commandes de pièces de rechange

- ▷ Pour toute commande de pièces de rechange et pour toute demande de renseignements, nous vous prions de toujours mentionner le numéro d'identification du véhicule.

### Plaque d'identification du véhicule

La plaque d'identification du véhicule est collée dans la brochure "Garantie et Entretien". Sur cette plaque figurent toutes les données importantes de votre véhicule.

### Remarque

Cette plaque ne pourra pas être remplacée en cas de perte ou de détérioration.

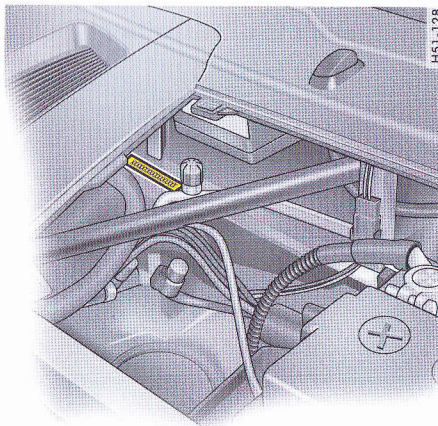

### Numéro d'identification du véhicule

#### Position

Le numéro d'identification du véhicule se trouve dans le coffre à bagages, sous le cache de batterie et derrière le pare-brise, en bas à gauche.

#### Dépose du cache de batterie

- ▷ Respectez les instructions du chapitre «BATTERIE» à la page 262.

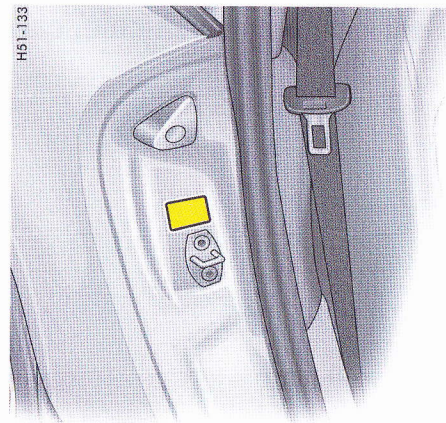

### Plaque signalétique

La plaque signalétique se trouve dans la feuillure de la portière droite.





### **Plaque d'indication des pressions des pneumatiques/de référence de peinture**

La plaque est collée dans la feuillure de la portière gauche.

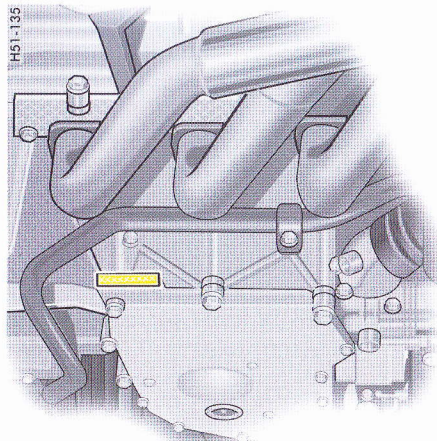

### **Numéro du moteur**

Le numéro du moteur est frappé sur la face inférieure du carter de vilebrequin.

## Caractéristiques techniques

### Caractéristiques moteur

	<b>911 Carrera, 911 Carrera 4, 911 Targa 4</b>	<b>911 Carrera S, 911 Carrera 4S, 911 Targa 4S</b>	<b>911 Carrera S, 911 Carrera 4S, 911 Targa 4S</b>  (version à puissance augmentée)
Type de moteur	M 96/05	M 97/01	M 97/01S
Conception	moteur 6 cyl. opposés à plat, refroidi par liquide	moteur 6 cyl. opposés à plat, refroidi par liquide	moteur 6 cyl. opposés à plat, refroidi par liquide
Nombre de cylindres	6	6	6
Alésage	96 mm	99 mm	99 mm
Course	82,8 mm	82,8 mm	82,8 mm
Cylindrée	3596 cm <sup>3</sup>	3824 cm <sup>3</sup>	3824 cm <sup>3</sup>
Puissance selon CE	239 kW (325 ch)	261 kW (355 ch)	280 kW (381 ch)
au régime de	6800 1/min	6600 1/min	7200 1/min
Couple selon CE	370 Nm	400 Nm	415 Nm
au régime de	4250 1/min	4600 1/min	5500 1/min
Consommation d'huile moteur	jusqu'à 1,5 l/1000 km	jusqu'à 1,5 l/1000 km	jusqu'à 1,5 l/1000 km
Régime maximal admissible	7300 1/min	7300 1/min	7300 1/min
Gestion moteur	distribution statique de la haute tension, injection séquentielle, régulation anti-cliquetis sélective par cylindre, régulation stoechiométrique par sonde Lambda, système de diagnostic, 4 arbres à cames en tête, Porsche VarioCam Plus, rattrapage hydraulique du jeu des soupapes		

## Consommation de carburant et émission de gaz d'échappement

déterminée selon la dernière norme 80/1268/CEE en vigueur

	Type de moteur	Cycle urbain	Cycle extra-urbain	Total	Total CO <sub>2</sub>
<b>911 Carrera boîte mécanique, Coupé</b>	M 96/05	16,1 l/100 km	8,1 l/100 km	11,0 l/100 km	266 g/km
<b>911 Carrera Tiptronic S, Coupé</b>	M 96/05	16,5 l/100 km	8,1 l/100 km	11,2 l/100 km	270 g/km
<b>911 Carrera S boîte mécanique, Coupé</b>	M 97/01	17,1 l/100 km	8,4 l/100 km	11,5 l/100 km	277 g/km
<b>911 Carrera S Tiptronic S, Coupé</b>	M 97/01	17,9 l/100 km	8,4 l/100 km	11,7 l/100 km	283 g/km
<b>911 Carrera boîte mécanique, Cabriolet</b>	M 96/05	16,4 l/100 km	8,1 l/100 km	11,2 l/100 km	270 g/km
<b>911 Carrera Tiptronic S, Cabriolet</b>	M 96/05	17,0 l/100 km	8,1 l/100 km	11,4 l/100 km	275 g/km
<b>911 Carrera S boîte mécanique, Cabriolet</b>	M 97/01	17,3 l/100 km	8,4 l/100 km	11,6 l/100 km	280 g/km
<b>911 Carrera S Tiptronic S, Cabriolet</b>	M 97/01	17,9 l/100 km	8,4 l/100 km	11,7 l/100 km	283 g/km
<b>911 Carrera 4 boîte mécanique, Coupé</b>	M 96/05	16,6 l/100 km	8,4 l/100 km	11,3 l/100 km	272 g/km
<b>911 Carrera 4 Tiptronic S, Coupé</b>	M 96/05	17,4 l/100 km	8,6 l/100 km	11,6 l/100 km	280 g/km
<b>911 Carrera 4S boîte mécanique, Coupé</b>	M 97/01	17,5 l/100 km	8,5 l/100 km	11,8 l/100 km	285 g/km
<b>911 Carrera 4S Tiptronic S, Coupé</b>	M 97/01	18,0 l/100 km	8,6 l/100 km	11,9 l/100 km	286 g/km
<b>911 Carrera 4 boîte mécanique, Cabriolet</b>	M 96/05	16,6 l/100 km	8,4 l/100 km	11,3 l/100 km	272 g/km
<b>911 Carrera 4 Tiptronic S, Cabriolet</b>	M 96/05	17,4 l/100 km	8,6 l/100 km	11,6 l/100 km	280 g/km
<b>911 Carrera 4S boîte mécanique, Cabriolet</b>	M 97/01	17,5 l/100 km	8,5 l/100 km	11,8 l/100 km	285 g/km
<b>911 Carrera 4S Tiptronic S, Cabriolet</b>	M 97/01	18,0 l/100 km	8,6 l/100 km	11,9 l/100 km	286 g/km
<b>911 Targa 4 boîte mécanique</b>	M 96/05	16,6 l/100 km	8,4 l/100 km	11,3 l/100 km	272 g/km

	Type de moteur	Cycle urbain	Cycle extra-urbain	Total	Total CO <sub>2</sub>
<b>911 Targa 4 Tiptronic S</b>	M 96/05	17,4 l/100 km	8,6 l/100 km	11,6 l/100 km	280 g/km
<b>911 Targa 4S boîte mécanique</b>	M 97/01	17,5 l/100 km	8,5 l/100 km	11,8 l/100 km	285 g/km
<b>911 Targa 4S Tiptronic S</b>	M 97/01	18,0 l/100 km	8,6 l/100 km	11,9 l/100 km	286 g/km

## Consommation de carburant et émission de gaz d'échappement (version à puissance augmentée)

déterminée selon la dernière norme 80/1268/CEE en vigueur

	Type de moteur	Cycle urbain	Cycle extra-urbain	Total	Total CO <sub>2</sub>
<b>911 Carrera S boîte mécanique, Coupé</b>	M 97/01S	18,1 l/100 km	8,6 l/100 km	12,0 l/100 km	288 g/km
<b>911 Carrera S Tiptronic S, Coupé</b>	M 97/01S	18,8 l/100 km	8,8 l/100 km	12,3 l/100 km	296 g/km
<b>911 Carrera S boîte mécanique, Cabriolet</b>	M 97/01S	18,3 l/100 km	8,7 l/100 km	12,2 l/100 km	293 g/km
<b>911 Carrera S Tiptronic S, Cabriolet</b>	M 97/01S	18,8 l/100 km	8,8 l/100 km	12,3 l/100 km	296 g/km
<b>911 Carrera 4S boîte mécanique, Coupé</b>	M 97/01S	18,4 l/100 km	8,9 l/100 km	12,4 l/100 km	299 g/km
<b>911 Carrera 4S Tiptronic S, Coupé</b>	M 97/01S	18,9 l/100 km	9,0 l/100 km	12,5 l/100 km	300 g/km
<b>911 Carrera 4S boîte mécanique, Cabriolet</b>	M 97/01S	18,4 l/100 km	8,9 l/100 km	12,4 l/100 km	299 g/km
<b>911 Carrera 4S Tiptronic S, Cabriolet</b>	M 97/01S	18,9 l/100 km	9,0 l/100 km	12,5 l/100 km	300 g/km
<b>911 Targa 4S boîte mécanique</b>	M 97/01S	18,4 l/100 km	8,9 l/100 km	12,4 l/100 km	299 g/km
<b>911 Targa 4S Tiptronic S</b>	M 97/01S	18,9 l/100 km	9,0 l/100 km	12,5 l/100 km	300 g/km

## Boîte de vitesses

Démultiplication		BVM	Tiptronic S
1er rapport		3,91	3,60
2ème rapport		2,32	2,19
3ème rapport		1,61	1,41
4ème rapport		1,28	1,00
5ème rapport		1,08	0,83
6ème rapport		0,88	
Marche arrière	1er rapport	3,59	3,17
	2ème rapport		1,93
Rapport de pont		3,44	3,56

## Pneumatiques, jantes, voies 911 Carrera, 911 Carrera S

		<b>Pneumatiques</b>	<b>Jante</b>	<b>Déport</b>	<b>Voie</b>
<b>Pneumatiques été*</b>	avant	235/40 ZR 18 (91Y)	8 J x 18 H2	57 mm	1486 mm
	arrière	265/40 ZR 18 (101Y) XL	10 J x 18 H2	58 mm	1534 mm
ou	avant	235/35 ZR 19 (87Y)	8 J x 19 H2	57 mm	1486 mm
	arrière	295/30 ZR 19 (100Y) XL	11 J x 19 H2	67 mm	1516 mm
ou	avant	235/35 ZR 19 (87Y)	8,5 J x 19 H2	55 mm	1490 mm
	arrière	305/30 ZR 19 (102Y) XL	11,5 J x 19 H2	67 mm	1516 mm
<b>Pneumatiques hiver</b>	avant	235/40 R 18 91V M+S	8 J x 18 H2	57 mm	1486 mm
	arrière	265/40 R 18 97V M+S <sup>1)</sup>	10 J x 18 H2	58 mm	1534 mm
ou	avant	235/35 R 19 87V M+S	8 J x 19 H2	57 mm	1486 mm
	arrière	295/30 R 19 100V XL M+S	11 J x 19 H2	67 mm	1516 mm

L'indice de charge (par ex. "91") et la lettre code (par ex. "Y") pour la vitesse maximale constituent des exigences minimales. Lors du remplacement de pneumatiques ou du montage de pneumatiques différents:

▷ Respectez les instructions du chapitre «JANTES ET PNEUMATIQUES» à la page 242.

**Dimensions pneumatiques/jantes**

L'homologation de dimensions de pneumatiques ou de jantes implique de nombreux tests. Votre concessionnaire Porsche sera heureux de vous informer sur l'état actuel des homologations. L'utilisation de dimensions qui ne sont pas agréées par Porsche peut diminuer dangereusement la stabilité routière du véhicule.

**Chaînes à neige**

L'espace libre pour le montage de chaînes n'est garanti qu'avec les combinaisons pneu/jante marquées par <sup>1)</sup>. Montage autorisé uniquement sur les roues arrières; vitesse maximale 50 km/h. N'utilisez que des chaînes spéciales à maillons fins et à croisillons homologuées par Porsche.

\* 911 Carrera S: pneus été uniquement 19 pouces



## Pneumatiques, jantes, voies 911 Carrera 4, 911 Carrera 4S, 911 Targa 4, 911 Targa 4S

		<b>Pneumatiques</b>	<b>Jante</b>	<b>Déport</b>	<b>Voie</b>
<b>Pneumatiques été*</b>	avant	235/40 ZR 18 (91Y)	8 Jx 18 H2	57 mm	1488 mm
	arrière	295/35 ZR 18 (99Y)	11 Jx 18 H2	51 mm	1548 mm
ou	avant	235/35 ZR 19 (87Y)	8 Jx 19 H2	57 mm	1488 mm
	arrière	305/30 ZR 19 (102Y) XL	11 Jx 19 H2	51 mm	1548 mm
ou	arrière	235/35 ZR 19 (87Y)	8,5 Jx 19 H2	55 mm	1490 mm
	arrière	305/30 ZR 19 (102Y) XL	11,5 Jx 19 H2**	67 mm	1550 mm
<b>Pneumatiques hiver</b>	avant	235/40 R 18 91V M+S	8 Jx 18 H2	57 mm	1488 mm
	arrière	295/35 R 18 99V M+S <sup>1)</sup>	11 Jx 18 H2	51 mm	1548 mm
ou	avant	235/35 R 19 87V M+S	8 Jx 19 H2	57 mm	1488 mm
	arrière	295/30 R 19 100V XL M+S <sup>1)</sup>	11 Jx 19 H2	51 mm	1548 mm

L'indice de charge (par ex. "91") et la lettre code (par ex. "Y") pour la vitesse maximale constituent des exigences minimales. Lors du remplacement de pneumatiques ou du montage de pneumatiques différents:

▷ Respectez les instructions du chapitre «JANTES ET PNEUMATIQUES» à la page 242.

### **Dimensions pneumatiques/jantes**

L'homologation de dimensions de pneumatiques ou de jantes implique de nombreux tests. Votre concessionnaire Porsche sera heureux de vous informer sur l'état actuel des homologations. L'utilisation de dimensions qui ne sont pas agréées par Porsche peut diminuer dangereusement la stabilité routière du véhicule.

### **Chaînes à neige**

L'espace libre pour le montage de chaînes n'est garanti qu'avec les combinaisons pneu/jante marquées par <sup>1)</sup>. Montage autorisé uniquement sur les roues arrières; vitesse maximale 50 km/h. N'utilisez que des chaînes spéciales à maillons fins et à croisillons homologuées par Porsche.

\* 911 Carrera 4S, 911 Targa 4S: pneus été uniquement 19 pouces

\*\* Possible uniquement avec des élargisseurs de voie de 17 mm.

## Pression de gonflage, pneumatiques froids

### Pneumatiques été et hiver 911 Carrera, 911 Carrera S

Jantes de 18 pouces	avant	2,5 bar (36 psi)
	arrière	3,0 bar (44 psi)
Jantes de 19 pouces, charge partielle (jusqu'à 2 personnes sans bagage)	avant	2,3 bar (33 psi)
	arrière	2,7 bar (39 psi)
Jantes de 19 pouces, pleine charge (à partir de 2 personnes sans bagage)	avant	2,5 bar (36 psi)
	arrière	3,0 bar (44 psi)

### Pneumatiques été et hiver 911 Carrera 4, 911 Carrera 4S, 911 Targa 4, 911 Targa 4S

18 pouces et 19 pouces, charge partielle (jusqu'à 2 personnes sans bagage)	avant	2,3 bar (33 psi)
	arrière	2,7 bar (39 psi)
18 pouces et 19 pouces, pleine charge (à partir de 2 personnes avec bagage)	avant	2,5 bar (36 psi)
	arrière	3,0 bar (44 psi)

Ces pressions de gonflage s'appliquent uniquement aux marques et aux types de pneumatiques agréés par Porsche.

- ▷ Respectez les instructions du chapitre «JANTES ET PNEUMATIQUES» à la page 242.
- ▷ Respectez les instructions du chapitre «RDK SYSTÈME DE CONTRÔLE DE LA PRESSION DES PNEUS» à la page 111.

## Contenances

Utilisez exclusivement des liquides et carburants préconisés par Porsche. Votre concessionnaire Porsche vous conseillera volontiers. La conception de votre Porsche est telle qu'aucun additif ne doit être mélangé aux huiles et carburants utilisés.

Moteur	<p><b>911 Carrera, 911 Carrera 4, 911 Targa 4:</b> quantité d'huile à vidanger sans filtre env. 8,0 litres <b>911 Carrera, 911 Carrera 4, 911 Targa 4:</b> quantité d'huile à vidanger avec filtre env. 8,25 litres <b>911 Carrera S, 911 Carrera 4S, 911 Targa 4S:</b> quantité d'huile à vidanger sans filtre env. 8,25 litres <b>911 Carrera S, 911 Carrera 4S, 911 Targa 4S:</b> quantité d'huile à vidanger avec filtre env. 8,5 litres</p> <p>▷ Respectez les instructions du chapitre «HUILES MOTEUR» à la page 217.</p>
Liquide de refroidissement	env. 32 litres
Boîte mécanique et différentiel	env. 2,9 litres
Tiptronic S	env. 9 litres ATF
Différentiel avec Tiptronic S	env. 1,2 litre
Contenance du réservoir de carburant	<p><b>911 Carrera, 911 Carrera S:</b> env. 64 litres <b>911 Carrera 4, 911 Carrera 4S, 911 Targa 4, 911 Targa 4S:</b> env. 67 litres, véhicules avec direction à droite env. 66 litres, dont env. 10 litres de réserve</p>
Qualité de carburant	<p>Le moteur a été conçu pour être alimenté avec du <b>supercarburant sans plomb d'un indice d'octane de RON 98/MON 88</b> et offre, dans ces conditions, des performances et une consommation optimales. En cas d'utilisation de supercarburants sans plomb d'un indice d'octane de <b>RON 95/MON 85 minimum</b>, le calage de l'allumage est automatiquement corrigé par la régulation anticlicquetis du moteur.</p>
Direction assistée	env. 1,27 litre de fluide hydraulique Pentosin CHF 11 S ou Pentosin CHF 202
Liquide de frein	env. 0,45 litre, utilisez uniquement du liquide de frein d'origine Porsche ou un liquide de qualité équivalente.

Lave-glace

env. 2,5 litres sans lave-projecteurs

env. 6 litres avec lave-projecteurs

## Poids Coupé

### 911 Carrera

Poids à vide (selon l'équipement)

selon DIN 70020

selon 70/156/CEE <sup>1)</sup>

Poids total autorisé en charge

Charge autorisée sur l'essieu avant <sup>2)</sup>

Charge autorisée sur l'essieu arrière <sup>2)</sup>

Charge autorisée sur système de portage <sup>3)</sup>

### BVM

1395 – 1495 kg

1470 – 1570 kg

1810 kg

775 kg

1180 kg

75 kg

### Tiptronic S

1435 – 1535 kg

1510 – 1610 kg

1855 kg

775 kg

1180 kg

75 kg

### 911 Carrera S

Poids à vide (selon l'équipement)

selon DIN 70020

selon 70/156/CEE <sup>1)</sup>

Poids total autorisé en charge

Charge autorisée sur l'essieu avant <sup>2)</sup>

Charge autorisée sur l'essieu arrière <sup>2)</sup>

Charge autorisée sur système de portage <sup>3)</sup>

### BVM

1420 – 1510 kg

1495 – 1585 kg

1820 kg

775 kg

1180 kg

75 kg

### Tiptronic S

1460 – 1550 kg

1535 – 1625 kg

1865 kg

775 kg

1180 kg

75 kg

<sup>1)</sup> Poids à vide comprenant 75 kg, conducteur et part de bagages.

<sup>2)</sup> Le poids total autorisé en charge ne doit en aucun cas être dépassé. Attention: le montage d'équipements supplémentaires provoque la diminution de la charge utile.

<sup>3)</sup> Pour votre véhicule, veuillez n'utiliser que des systèmes de portage issus de la gamme Porsche Tequipment ou des systèmes de portage contrôlés et agréés par Porsche.

## Poids Coupé

### 911 Carrera 4

Poids à vide (selon l'équipement)

selon DIN 70020

selon 70/156/CEE <sup>1)</sup>

Poids total autorisé en charge

Charge autorisée sur l'essieu avant <sup>2)</sup>

Charge autorisée sur l'essieu arrière <sup>2)</sup>

Charge autorisée sur système de portage <sup>3)</sup>

### BVM

1450 – 1550 kg

1525 – 1625 kg

1865 kg

825 kg

1220 kg

75 kg

### Tiptronic S

1490 – 1590 kg

1565 – 1665 kg

1910 kg

825 kg

1220 kg

75 kg

### 911 Carrera 4S

Poids à vide (selon l'équipement)

selon DIN 70020

selon 70/156/CEE <sup>1)</sup>

Poids total autorisé en charge

Charge autorisée sur l'essieu avant <sup>2)</sup>

Charge autorisée sur l'essieu arrière <sup>2)</sup>

Charge autorisée sur système de portage <sup>3)</sup>

### BVM

1475 – 1565 kg

1550 – 1640 kg

1875 kg

825 kg

1220 kg

75 kg

### Tiptronic S

1515 – 1605 kg

1590 – 1680 kg

1920 kg

825 kg

1220 kg

75 kg

<sup>1)</sup> Poids à vide comprenant 75 kg, conducteur et part de bagages.

<sup>2)</sup> Le poids total autorisé en charge ne doit en aucun cas être dépassé. Attention: le montage d'équipements supplémentaires provoque la diminution de la charge utile.



## Poids Cabriolet

### 911 Carrera

Poids à vide (selon l'équipement)

selon DIN 70020

selon 70/156/CEE <sup>1)</sup>

Poids total autorisé en charge

Charge autorisée sur l'essieu avant <sup>2)</sup>

Charge autorisée sur l'essieu arrière <sup>2)</sup>

### BVM

1480 – 1560 kg

1555 – 1635 kg

1875 kg

775 kg

1220 kg

### Tiptronic S

1520 – 1600 kg

1595 – 1675 kg

1920 kg

775 kg

1220 kg

### 911 Carrera S

Poids à vide (selon l'équipement)

selon DIN 70020

selon 70/156/CEE <sup>1)</sup>

Poids total autorisé en charge

Charge autorisée sur l'essieu avant <sup>2)</sup>

Charge autorisée sur l'essieu arrière <sup>2)</sup>

### BVM

1505 – 1575 kg

1580 – 1650 kg

1885 kg

775 kg

1220 kg

### Tiptronic S

1545 – 1615 kg

1620 – 1690 kg

1930 kg

775 kg

1220 kg

<sup>1)</sup> Poids à vide comprenant 75 kg, conducteur et part de bagages.

<sup>2)</sup> Le poids total autorisé en charge ne doit en aucun cas être dépassé. Attention: le montage d'équipements supplémentaires provoque la diminution de la charge utile.

## Poids Cabriolet

### 911 Carrera 4

Poids à vide (selon l'équipement)

selon DIN 70020

selon 70/156/CEE <sup>1)</sup>

Poids total autorisé en charge

Charge autorisée sur l'essieu avant <sup>2)</sup>

Charge autorisée sur l'essieu arrière <sup>2)</sup>

### BVM

1535 1610 kg

1510 1685 kg

1920 kg

825 kg

1220 kg

### Tiptronic S

1575 1650 kg

1650 1725 kg

1965 kg

825 kg

1220 kg

### 911 Carrera 4S

Poids à vide (selon l'équipement)

selon DIN 70020

selon 70/156/CEE <sup>1)</sup>

Poids total autorisé en charge

Charge autorisée sur l'essieu avant <sup>2)</sup>

Charge autorisée sur l'essieu arrière <sup>2)</sup>

### BVM

1560 1620 kg

1635 1695 kg

1930 kg

825 kg

1220 kg

### Tiptronic S

1600 1660 kg

1675 1735 kg

1975 kg

825 kg

1220 kg

<sup>1)</sup> Poids à vide comprenant 75 kg, conducteur et part de bagages.

<sup>2)</sup> Le poids total autorisé en charge ne doit en aucun cas être dépassé. Attention: le montage d'équipements supplémentaires provoque la diminution de la charge utile.

## Poids Targa

### 911 Targa 4

Poids à vide (selon l'équipement)

selon DIN 70020

selon 70/156/CEE <sup>1)</sup>

Poids total autorisé en charge

Charge autorisée sur l'essieu avant <sup>2)</sup>

Charge autorisée sur l'essieu arrière <sup>2)</sup>

### BVM

1510 – 1585 kg

1585 – 1660 kg

1900 kg

825 kg

1220 kg

### Tiptronic S

1550 – 1625 kg

1625 – 1700 kg

1945 kg

825 kg

1220 kg

### 911 Targa 4S

Poids à vide (selon l'équipement)

selon DIN 70020

selon 70/156/CEE <sup>1)</sup>

Poids total autorisé en charge

Charge autorisée sur l'essieu avant <sup>2)</sup>

Charge autorisée sur l'essieu arrière <sup>2)</sup>

### BVM

1535 – 1600 kg

1610 – 1675 kg

1915 kg

825 kg

1220 kg

### Tiptronic S

1575 – 1640 kg

1650 – 1715 kg

1960 kg

825 kg

1220 kg

<sup>1)</sup> Poids à vide comprenant 75 kg, conducteur et part de bagages.

<sup>2)</sup> Le poids total autorisé en charge ne doit en aucun cas être dépassé. Attention: le montage d'équipements supplémentaires provoque la diminution de la charge utile.

## Performances Coupé

### 911 Carrera

Vitesse maximale

Accélération 0 – 100 km/h

#### BVM

285 km/h

5,0 secondes

#### Tiptronic S

280 km/h

5,5 secondes

### 911 Carrera S

Vitesse maximale

Accélération 0 – 100 km/h

#### BVM

293 km/h

4,8 secondes

#### Tiptronic S

285 km/h

5,3 secondes

#### BVM (version à puissance augmentée)

300 km/h

4,6 secondes

#### Tiptronic S (version à puissance augmentée)

294 km/h

5,1 secondes

### 911 Carrera 4

Vitesse maximale

Accélération 0 – 100 km/h

#### BVM

280 km/h

5,1 secondes

#### Tiptronic S

275 km/h

5,6 secondes

### 911 Carrera 4S

Vitesse maximale

Accélération 0 – 100 km/h

#### BVM

288 km/h

4,8 secondes

#### Tiptronic S

280 km/h

5,3 secondes

#### BVM (version à puissance augmentée)

296 km/h

4,6 secondes

#### Tiptronic S (version à puissance augmentée)

290 km/h

5,1 secondes

Performances mesurées avec le véhicule à vide selon la norme DIN et demi-charge sans équipement supplémentaire affectant les performances (p. ex. pneumatiques spéciaux)

## Performances Cabriolet, Targa

<b>911 Carrera</b>	<b>BVM</b>	<b>Tiptronic S</b>		
Vitesse maximale	285 km/h	280 km/h		
Accélération 0 – 100 km/h	5,2 secondes	5,7 secondes		
<b>911 Carrera S</b>	<b>BVM</b>	<b>Tiptronic S</b>	<b>BVM</b> (version à puissance augmentée)	<b>Tiptronic S</b> (version à puissance augmentée)
Vitesse maximale	293 km/h	285 km/h	300 km/h	294 km/h
Accélération 0 – 100 km/h	4,9 secondes	5,4 secondes	4,7 secondes	5,2 secondes
<b>911 Carrera 4, 911 Targa 4</b>	<b>BVM</b>	<b>Tiptronic S</b>		
Vitesse maximale	280 km/h	275 km/h		
Accélération 0 – 100 km/h	5,3 secondes	5,8 secondes		
<b>911 Carrera 4S, 911 Targa 4S</b>	<b>BVM</b>	<b>Tiptronic S</b>	<b>BVM</b> (version à puissance augmentée)	<b>Tiptronic S</b> (version à puissance augmentée)
Vitesse maximale	288 km/h	280 km/h	296 km/h	290 km/h
Accélération 0 – 100 km/h	4,9 secondes	5,4 secondes	4,7 secondes	5,2 secondes

Performances mesurées avec le véhicule à vide selon la norme DIN et demi-charge sans équipement supplémentaire affectant les performances (p. ex. pneumatiques spéciaux)

## Dimensions

	<b>911 Carrera, 911 Carrera S</b>	<b>911 Carrera 4, 911 Carrera 4S, 911 Targa 4, 911 Targa 4S</b>
Longueur	4427 mm	4427 mm
Largeur sans les rétroviseurs extérieurs	1808 mm	1852 mm
Hauteur	1310 mm	1310 mm
Empattement	2350 mm	2350 mm
Garde au sol avec poids total autorisé en charge	911 Carrera: 104 mm	911 Carrera 4, 911 Targa 4: 103 mm
Diamètre de braquage	10,9 m	10,9 m

### Véhicules avec PASM

Hauteur	1300 mm	1300 mm
Garde au sol avec poids total autorisé en charge	911 Carrera: 99 mm 911 Carrera S: 103 mm	911 Carrera 4, 911 Targa 4: 95 mm 911 Carrera 4S, 911 Targa 4S: 98 mm

### Véhicules avec châssis sport

Hauteur	1290 mm	1290 mm
Garde au sol avec poids total autorisé en charge	911 Carrera: 88 mm 911 Carrera S: 92 mm	911 Carrera 4: 85 mm 911 Carrera 4S: 88 mm

Diagramme moteur à pleine charge, type M96/05

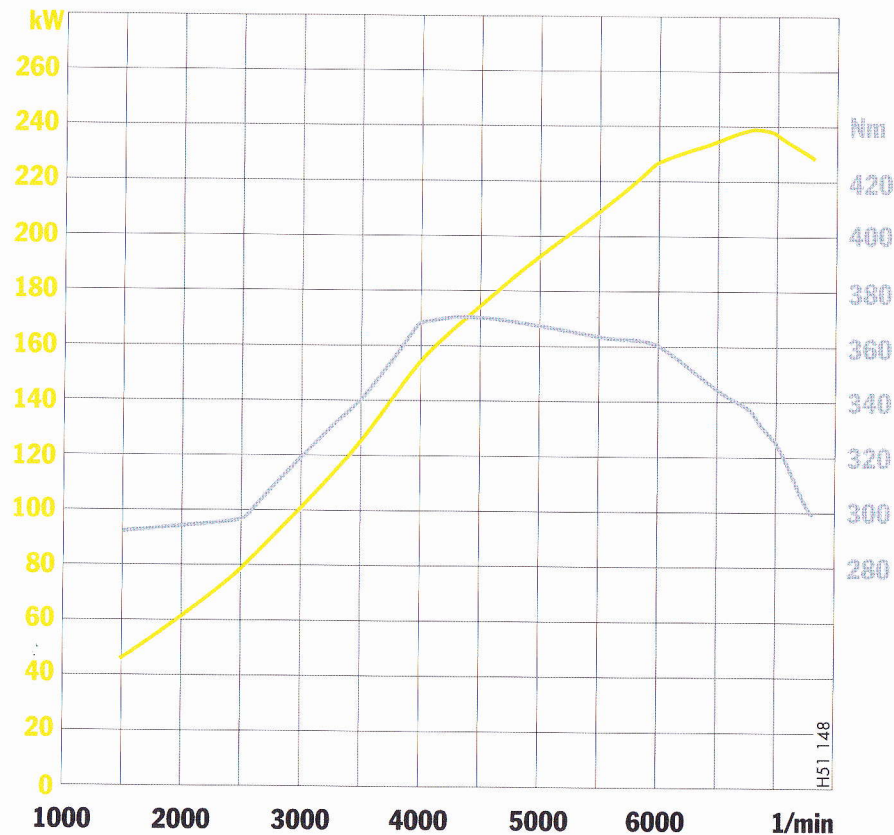

H5T 148

Diagramme moteur à pleine charge, type M97/O1

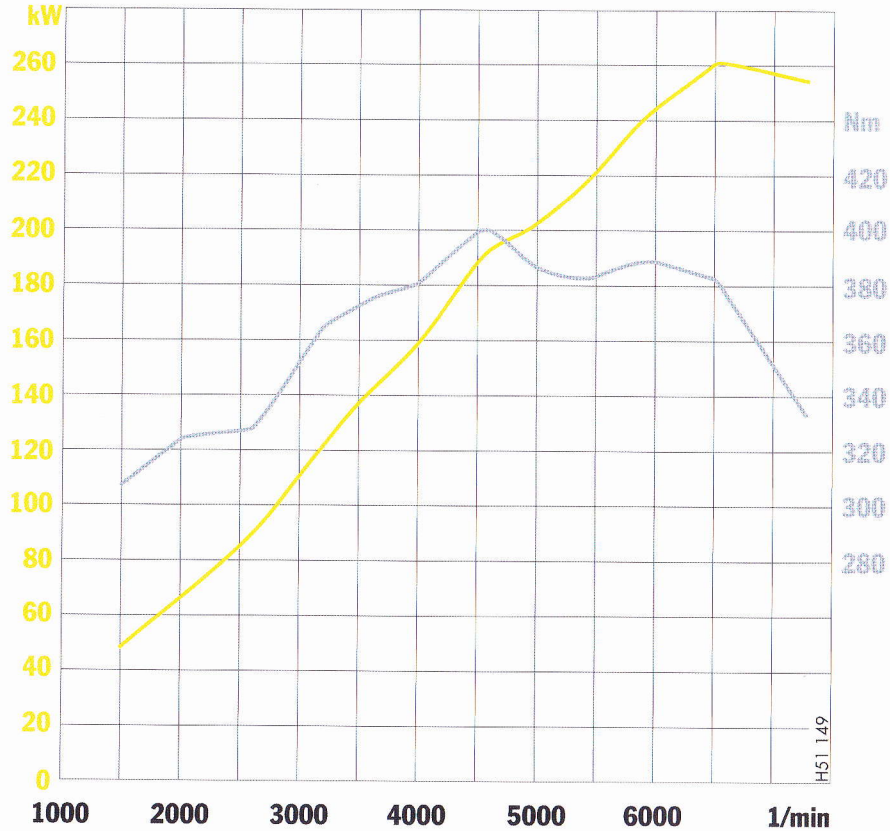

H51 149



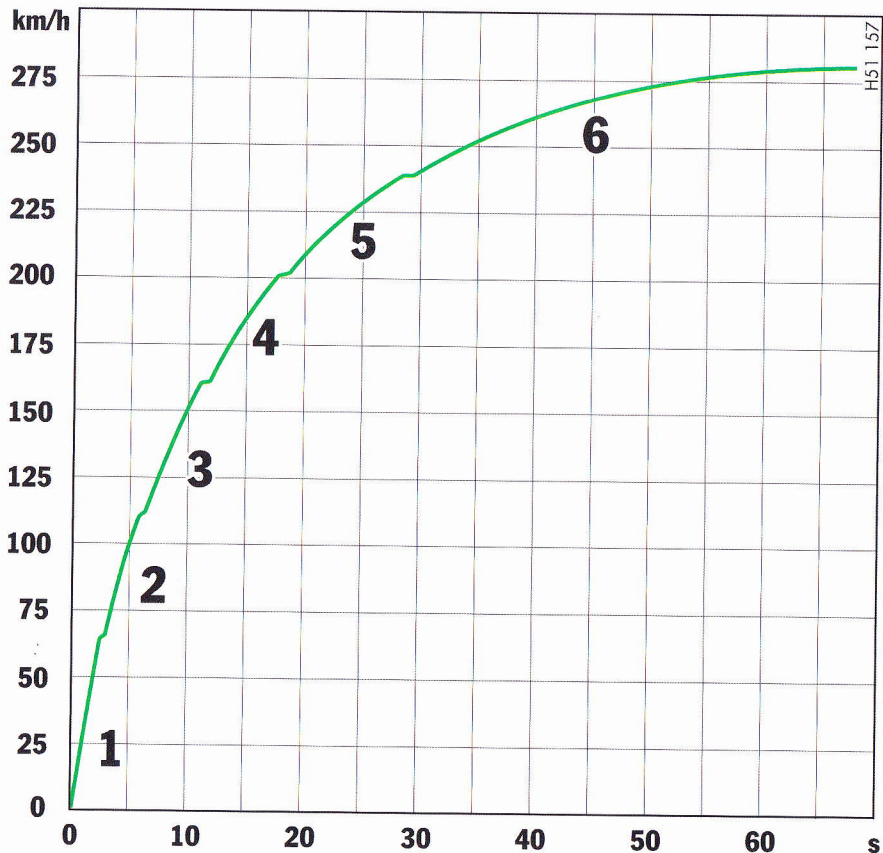

**Diagramme d'accélération 911 Carrera, 911 Carrera 4, 911 Targa 4 à boîte mécanique** (Les valeurs sont communiquées pour un poids à vide selon la norme DIN et avec demi-charge, sans équipement supplémentaire.)

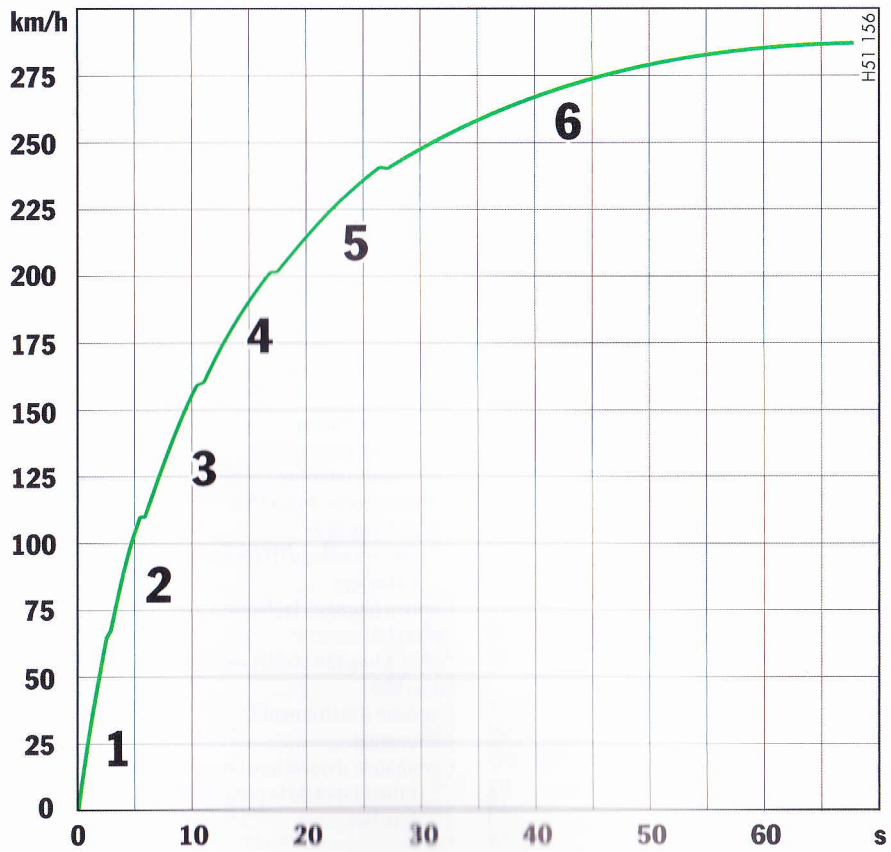

**Diagramme d'accélération 911 Carrera S, 911 Carrera 4S, 911 Targa 4S à boîte mécanique** (Les valeurs sont communiquées pour un poids à vide selon la norme DIN et avec demi-charge, sans équipement supplémentaire.)

# Index alphabétique

## A

Abaissement automatique des glaces .....	27
ABS (système antiblocage) .....	57
Voyant de contrôle .....	57
Actionnement de secours	
Capote .....	189
Affichage de la position du levier sélecteur .....	86, 176
Affichage de la température extérieure .....	88
Aides au stationnement .....	66
Aileron arrière .....	64
Alcantara .....	238
Allume-cigares .....	155
Ampoules	
Récapitulatif .....	269
Remplacement .....	270
Antenne .....	166
Appareils de nettoyage à haute pression .....	232, 235
Arceaux de sécurité .....	53
Assistance au démarrage .....	267
Assistance en cas de panne .....	240
Autonomie restante .....	127
Autonomie restante .....	95
Avant le démarrage .....	13
Avertisseur .....	14
Avertisseur sonore .....	25

## B

Banc d'essai, mesures .....	56, 62, 214
-----------------------------	-------------

Batterie .....	262
Charge .....	262
Contrôle de charge .....	90
Mise en route du véhicule .....	264
Voyant de contrôle .....	90
Boîte à gants .....	157
Boîte de vitesses .....	174, 296
Buses centrales .....	148
Buses d'air .....	146
Buses d'air centrales .....	150
Buses d'air latérales .....	150
Buses de lave-glace .....	139
Buses latérales .....	148

## C

Cabriolet .....	186
Capot arrière .....	159
Capot avant .....	159
Capote .....	186
Entretien .....	233
Capots .....	159
Déverrouillage d'urgence .....	260
Capteur de pluie .....	139
Capteur lumineux pour l'éclairage des instru- ments .....	81
Caractéristiques techniques .....	292
Carburant .....	3, 224, 302
Affichage de niveau, voyant de contrôle .....	87
Consommation .....	293
Réservoir .....	224

Catalyseur .....	223
Ceintures .....	238
Prétensionneurs de ceintures .....	42
Ceintures de sécurité .....	42, 238
Réglage en hauteur .....	44
Voyant de contrôle .....	42
Cendrier .....	154
Chaînes à neige .....	246, 297, 299
CHRONO Chronomètre .....	104
Chronomètre .....	104
Clés .....	16
Clés de substitution .....	16
Clignotants	
Commutateur .....	138
Voyant de contrôle .....	84
Clignotants latéraux .....	278
Climatisation automatique .....	146
Coffre à bagages .....	159
Déverrouillage d'urgence .....	260
Éclairage .....	281
Coffre à bagages (véhicules avec transmission intégrale) .....	163
Coffre à bagages (véhicules sans la transmission intégrale) .....	161
Combiné d'instruments .....	77, 128
Commande .....	70
Commande d'ouverture de porte de garage ...	169
Effacement de la programmation des touches .....	171

Programmation des touches .....	170	Coupure des récepteurs électriques .....	259	Eclairage	
Commande de secours		Cric .....	251	Appel de phares .....	84
Clé de contact .....	74	Cuir .....	237	Commutateur .....	136
Toit ouvrant .....	183	<b>D</b>		Éclairage d'orientation .....	69
Verrouillage centralisé .....	20	Dégivrage .....	146	Eclairage de la plaque d'immatriculation .....	136
Commutateur d'essuie-glace/lave-glace .....	139	Dégivrage de lunette arrière .....	31, 151	Éclairage de la plaque d'immatriculation .....	280
Compact Disc		Dégivrage des rétroviseurs extérieurs .....	31	Éclairage de plancher .....	281
Rangement .....	157	Dégivrage, vitres .....	147	Éclairage intérieur .....	69
Compartiment moteur		Démarrage .....	73	Élargisseurs de voie .....	252
Capot .....	159	Démarrage du moteur .....	75	Embrayage .....	174
Éclairage .....	281	Démarrage et arrêt .....	75	Émetteur manuel de télécommande .....	169
Nettoyage, protection .....	235	Désactivation de l'airbag passager .....	45	Entretien .....	214, 232
Ventilateur .....	76, 85	Désactivation et activation de l'airbag passager .....	47	Entretien du véhicule .....	232
Compresseur .....	162	Désactivation et activation de l'airbag passager .....	47	Environnement .....	4
Compresseur de climatisation .....	146, 147	Déverrouillage d'urgence		Épuration .....	223
Compte-tours .....	84	Capots .....	260	Essuie-glace .....	139
Compteur de vitesse .....	83	Coffre à bagages .....	260	Arrière .....	140
avec affichage analogique .....	83	Trappe du réservoir .....	224	Avant .....	139
avec affichage numérique .....	83	Diagrammes .....	314	Remplacement .....	229
Compteur kilométrique .....	82	Dimensions .....	313	Essuie-glace avant .....	139
Compteur kilométrique journalier .....	82	Direction assistée .....	227, 302	Essuie-glace de lunette arrière .....	140
Conduite		Documentation de bord .....	2	Etats de verrouillage .....	19
Hiver .....	180	Dossier		Extincteur .....	168
Consommables .....	302	Déverrouillage .....	34	<b>F</b>	
Consommation moyenne .....	95, 127	Réglage .....	32	Feu stop .....	283
Contacteur d'allumage .....	72, 177	Dossiers de siège arrière .....	38	Feux antibrouillard .....	136
Actionnement de secours .....	74	Durée d'éclairage .....	136	Feux de croisement .....	136
Contenances, récapitulatif .....	302	DVD de système de navigation .....	161	Feux de détresse .....	20, 24, 145
Contrôle de charge		<b>E</b>		Feux de position .....	136
Voyant de contrôle .....	90	Échappement sport .....	58	Feux de route	
Contrôle du fluide hydraulique .....	227			Commutateur .....	136
Couple de serrage des vis de roue .....	254				

Voyant de contrôle .....	84
Feux de stationnement .....	138
Filtre à air .....	228
Filtre antipoussières .....	228
Filtre combiné .....	228
Filtres .....	228
Fonction Home .....	136
Frein de stationnement .....	54
Voyant de contrôle .....	54
Freins .....	54, 55, 57, 221
Banc d'essai .....	56, 62
Banc de contrôle .....	68
Garnitures .....	14
Liquide .....	221, 302
Plaquettes .....	56
Voyant de contrôle .....	92
Voyant de contrôle des plaquettes .....	56
Voyant de contrôle du liquide .....	221
Voyant de contrôle répartition de la puissance de freinage .....	222
Fusibles .....	259

## G

Galerie de toit .....	211, 304, 306, 308310
Garde au sol .....	8, 313
Gaz d'échappement .....	223
Contrôle .....	5, 93
Épuration .....	93
Voyant de contrôle .....	93
Gong .....	97, 136
Gurte .....	
Réglage en hauteur .....	44

## H

Hard-top .....	200
Heure .....	88, 126
Hiver .....	
Assistance au démarrage .....	267
Batterie .....	263
Chaînes à neige .....	246, 298, 300
Huile moteur .....	217
Joints .....	237
Liquide de refroidissement .....	215
Liquide lave-glace .....	226
Pneumatiques .....	245, 297, 299
Serrures .....	234
HomeLink .....	169
Huile .....	302
Consommation .....	14, 292
Huile moteur .....	79, 217
Affichage de la pression .....	89
Affichage du niveau .....	121
Compléter le niveau .....	219
Contrôle du niveau .....	121
Température .....	79

## I

Immobilisation .....	238
Indicateur d'entretien .....	134
Indicateur de direction .....	84, 138
Info Messages d'avertissement .....	100
Installation de lavage .....	233
Installation électrique .....	258
Instruments .....	70
Éclairage .....	136

Éclairage .....	81
-----------------	----

## J

Jantes .....	233, 236, 297, 299
Inscription .....	246
Jantes en alliage léger .....	236
Inscription .....	247
Joints, Entretien .....	237

## K

Kit anticrevaison .....	249
-------------------------	-----

## L

Lavage du véhicule .....	232
Lave-glace, essuie-glace .....	139
Lève-vitre .....	26
Limite de vitesse .....	97
Liquide de refroidissement .....	85, 215, 302
Affichage de la température, voyant de contrôle .....	85
Liquide lave-glace .....	303
Lunette arrière .....	208
Lunette arrière en verre rabattable .....	208

## M

Manœuvres de stationnement .....	179
Manuel Technique .....	2
Messages d'avertissement .....	100, 128
Mesure de puissance .....	214
Microphone mains libres .....	165
Miroir de courtoisie .....	41
Mode sport .....	63

Mode Sport .....	59	Mode Sport .....	59	Porsche Communication Management (PCM) .	167
Modifications techniques .....	6	Pare-soleil .....	41	Porsche Stability Management (PSM) .....	60
Moquette .....	238	ParkAssistent .....	66	Voyant multifonction .....	62
Moteur .....	302	Passage des rapports .....	174	Porte-gobelet .....	152
Affichage de la pression d'huile .....	89	Patère .....	156	Portières .....	22
Affichage du niveau d'huile .....	121	Pédale de frein .....	55, 57	Éclairage de sécurité .....	282
Ajout d'huile .....	219	Peinture .....		Glaces .....	186
Arrêt .....	75	Données .....	291	Poignées .....	22
Caractéristiques .....	292	Entretien .....	234	Serrures .....	234
Consommation d'huile .....	14, 292	Pendulette .....	88, 126	Vitres .....	22, 26
Contrôle du niveau d'huile .....	121	Performances .....	311, 312	Possibilités de rangement .....	156
Démarrage .....	75	Période de rodage .....	14	Pression de gonflage, pneumatiques .....	301
Huiles .....	217, 302	Pièces plastiques, Entretien .....	237	Pression des pneumatiques .....	
Numéro .....	291	Pile .....		Compresseur .....	162
Température de l'huile .....	79	Télécommande .....	266	Plaque .....	291
<b>N</b>		Plaque d'identification .....	292	Prises .....	258
Navigation .....	167	Plaque signalétique .....	290	Produit anticrevaison .....	249
Niveau de liquide lave-glace .....		Pneumatiques .....	297, 299	Programme restreint (mode dégradé),	
Message d'avertissement .....	226	Crevaison .....	249	Tiptronic .....	180
<b>O</b>		Dimension .....	3	Projecteurs .....	237, 271, 285
Œillet de remorquage .....	162	Inscription .....	246	Lave-projecteurs .....	139, 226, 303
Ordinateur de bord .....	94	Pression de gonflage .....	112, 301	Réglage .....	284
Réglage de base .....	124	Produit anticrevaison .....	162, 249	Protection antiviol .....	23
Versions linguistiques .....	126	Sculptures .....	243	Protection du soubassement .....	223, 236
Outillage de bord .....	162, 240	Pneumatiques et leur utilisation .....	242	<b>Q</b>	
Outils .....	162	Pneumatiques été .....	301	Quatre roues motrices .....	68
<b>P</b>		Pneumatiques hiver .....	301	<b>R</b>	
Pack Sport Chrono Plus .....		Poids .....	304, 308	Raclettes d'essuie-glace .....	
CHRONO Chronomètre .....	104	Pont élévateur .....	251	Remplacement .....	229, 230
		Porsche Active Suspension Management		Raclettes d'essuie-glaces .....	236
		(PASM) .....	63		
		Porsche Ceramic Composite Brake (PCCB) .....	7		

Radio .....	167	Vis .....	248	Voyant de contrôle .....	50
Radiotéléphone .....	165	Vis antivol .....	16, 162		
Recyclage .....	4	Vis de roue antivol .....	248	<b>T</b>	
Régimes moteur maximum .....	14, 174, 292	Roues .....	233, 236, 243	Tapis .....	238
Réglage anti-éblouissement .....	30	<b>S</b>		Targa .....	206
Réglage de la portée des phares .....	137	Saute-vent .....	196	Télécommande .....	17
Réglage de la soufflante de la ventilation .....	146, 147	Séquence d'essuie-glace .....	139	Téléphone .....	165
Réglage de la température .....	146	Siège .....	32	Informations .....	101
Régulateur de vitesse .....	80, 142	Chauffage .....	37	Température .....	79
Régulation de stabilité (PSM) .....	60	Mémoire .....	35	Temporisateur d'essuie-glace .....	139
Relais .....	258	Position .....	32	Tempostat .....	80, 142
Remarques concernant		Siège confort .....	32	Voyant de contrôle .....	80
Assistance en cas de panne .....	240	Siège sport .....	32	Tiptronic .....	86, 175
Entretien du véhicule .....	232	Sorties d'échappement .....	236	Affichage .....	86
Maintenance .....	214	Spot de lecture .....	69, 283	Toit ouvrant .....	182, 207
Remorquage .....	227, 286	Store .....	206	Toit ouvrant/coulissant .....	182
Répartition de l'air .....	146, 148	Store de protection .....	206	Touche AUTO climatisation .....	146
Réserve		Surveillance de l'habitacle .....	24	Touche de circulation d'air .....	147
Clés .....	16	Système antiblocage (ABS) .....	57	Touche de signal .....	14
Réservoir .....	225	Système antidémarrage .....	16	Touches de fonction .....	40
Rétroviseur intérieur .....	28, 30	Système d'alarme .....	24	Transmission intégrale .....	68
Réglage anti-éblouissement .....	30	Système de contrôle de la pression des		Triangle de présignalisation .....	161, 240
Rétroviseurs .....	28, 67	pneus .....	111	Trousse de secours .....	240
Aide au stationnement .....	67	Système de portage .....	211, 305, 307		
Réglage anti-éblouissement .....	30	Système de refroidissement .....	85	<b>V</b>	
Rétroviseurs extérieurs .....	28, 30, 67	Système de retenue pour enfant .....	45	Véhicule	
Dégivrage .....	151	Système de retenue pour enfants		Caractéristiques .....	290
Réglage anti-éblouissement .....	30	Désactivation de l'airbag passager .....	47	Entretien .....	232
Rodage .....	14	Système Isofix .....	48	Immobilisation .....	238, 263
Roue		Systèmes airbag .....	50	Levage .....	251
Changement .....	253	Désactivation de l'airbag passager .....	47	Mise en route .....	264
Remplacement .....	248			Numéro d'identification .....	290

Ventilateur de radiateur .....	215
Ventilateurs de radiateur .....	76, 85
Ventilation .....	147
Verrouillage automatique des portières .....	19, 21
Verrouillage centralisé .....	19, 259
Vide-poches de portière .....	23
Viscosité .....	217
Vitesse moyenne .....	95, 127
Vitres .....	26, 235
Buses de lave-glace .....	139, 226
Lave-glace .....	139, 226, 303
Voie .....	297, 299
Volant	
Antivol .....	72
Boutons-poussoirs .....	175
Réglage .....	39
Touches .....	40
Volant multifonctions	
Touches de fonctions .....	40
Voyant de contrôle capots coffre / moteur .....	159
Voyant de contrôle central .....	91
Voyants de contrôle .....	77